

# Panasonic®



Multi Channel In-Dash 7 Inch Wide Color LCD  
TV/DVD-Video/Receiver

Télé couleur de tableau de bord à ÉCL de 7 po/lecteur  
DVD-Vidéo, CD

Reproductor de DVD-Video/CD con TV y LCD de 7" de  
Anhco a Color para el Tablero del Auto

## CQ-VAD9300U

Operating Instructions

Manuel d'instructions

Manual de Instrucciones

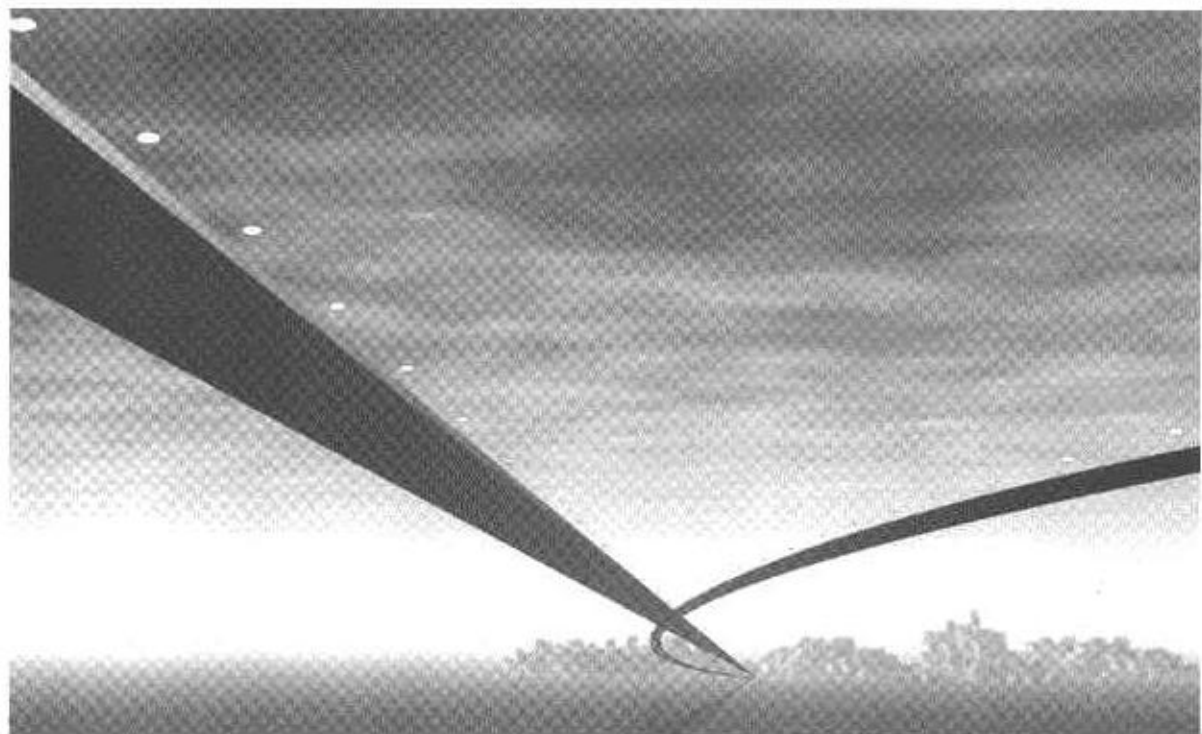

MP3



REAR

- Please read these instructions carefully before using this product and keep this manual for future reference.
- Prière de lire ces instructions attentivement avant d'utiliser le produit et garder ce manuel pour l'utilisation ultérieure.
- Lea con atención estas instrucciones antes de utilizar el producto y guarde este manual para poderlo consultar en el futuro.



# Consignes de sécurité

## MISE EN GARDE:

POUR RÉDUIRE LES RISQUES D'INCENDIE OU D'ÉLECTROCUTION, N'EXPOSEZ PAS CET APPAREIL À LA PLUIE OU À L'HUMIDITÉ.

AFIN DE PRÉVENIR TOUT RISQUE D'INCENDIE OU D'INTERFÉRENCES, UTILISER UNIQUEMENT LES COMPOSANTS FOURNIS.

## ATTENTION:

CET APPAREIL EST UN PRODUIT LASER DE LA CLASSE I.

L'UTILISATION DE COMMANDES OU RÉGLAGES OU L'EXÉCUTION D'OPÉRATIONS AUTRES QUE CELLES QUI SONT INDICUÉES DANS CE DOCUMENT PEUVENT RÉSULTER EN UNE EXPOSITION À UN RAYONNEMENT DANGEREUX.

N'OUVREZ PAS LES COUVERCLES ET N'ESSAYEZ PAS D'EFFECTUER VOUS-MÊME DES RÉPARATIONS. ADRESSEZ-VOUS À UN PERSONNEL QUALIFIÉ POUR TOUTE RÉPARATION.

# Información para su seguridad

## ADVERTENCIA:

PARA REDUCIR EL RIESGO DE INCENDIOS O SACUDIDAS ELÉCTRICAS, NO EXPONGA ESTE PRODUCTO A LA LLUVIA NI A LA HUMEDAD.

PARA EDUCIR EL RIESGO DE INCENDIOS O SACUDIDAS ELÉCTRICAS< Y PARA EVITAR LAS INTERFERENCIAS MOLESTAS, UTILICE SOLAMENTE LOS COMPONENTES INCLUIDOS.

## PRECAUCIÓN:

ÉSTE UN PRODUCTO LÁSER DE LA CLASE I. LA UTILIZACIÓN DE CONTROLES, EL HASER AJUSTES O EL SEGUIR PROCEDIMIENTOS DISTINTOS DE LOS ESPECIFICADOS EN ESTE MANUAL PODRÍA CAUSAR UNA EXPOSICIÓN PELIGROSA A LA RADIACIÓN.

NO ABRA LAS CUBIERTAS NI HAGA PERARACIONES USTED MISMO. SOLICITE LOS TRABAJOS DE SERVICIO AL PERSONAL CUALIFICADO.

Il est recommandé de noter, dans l'espace prévu ci-dessous, les numéros de modèle et de série inscrits soit à l'arrière soit sous le fond de l'appareil, et de conserver ce manuel comme mémorandum de l'achat afin de permettre l'identification de l'appareil en cas de vol.

NUMÉRO DE MODÈLE CQ-VAD9300U

NUMÉRO DE SÉRIE \_\_\_\_\_

DATE DE L'ACHAT \_\_\_\_\_

VENDEUR \_\_\_\_\_

Busque el número del modelo y el número de serie ya sea en la parte trasera o en el fondo de la unidad. Sírvase anotar dichos números en el espacio siguiente, y mantenga este librete como una anotación permanente de su compra para ayudar en la identificación en el caso de robo.

NÚMERO DEL MODELO CQ-VAD9300U

NÚMERO DE SERIE \_\_\_\_\_

FECHA DE COMPRA \_\_\_\_\_

NOMBRE DE LA TIENDA \_\_\_\_\_

*Panasonic welcomes you to our ever growing family of electronic product owners. We know that this product will bring you many hours of enjoyment. Our reputation is built on precise electronic and mechanical engineering, manufactured with carefully selected components and assembled by people who take pride in their work. Once you discover the quality, reliability, and value we have built into this product, you too will be proud to be a member of our family.*

## Features

### Integration of the monitor, TV tuner, FM/AM radio, DVD/Video CD player, and CD/MP3 player

- A CD-R and a CD-RW that hold CD-DA data can be reproduced.
- A CD-ROM, a CD-R and a CD-RW that hold MP3 data can be reproduced.
- MP3 ID3Tag is supported.

### Built-in Dolby Digital decoder/DTS decoder, Dolby Pro Logic decoder Optical digital input connector (Optical fiber cable is supplied)

You can enjoy a powerful 5.1 channel surround system by connecting optional center speaker, power amplifier and sub-woofer.

### Built-in DSP

8 sound field (space) and 7 band graphic equalizer.

### 7-inch wide LCD (Liquid Crystal Display) display

Delivers images of high quality and superb color reproduction.

### Fully powered display positioning mechanism (except for lateral angle)

Positioning of the display unit is fully power driven. This includes extending the unit, raising it to upright position, adjusting its vertical (tilt) angle and moving it to the front and rear. The lateral angle to the right and left can be adjusted manually.

### GUI (Graphic User Interface)

GUI displays various indications with colorful symbols to enhance visibility, enjoyment, and operability.

### Image capture function

Images can be imported from TV, VTR, DVD or Video CD for a wall paper.

### Built-in automatic dimmer

The brightness of the screen is automatically adjusted in response to surrounding brightness.

### ID code

4-digit ID code for increased security.

### External extension terminal

#### • Two video input (on the hide-away unit side)

You can connect a car navigation system, VCR, camcorder and rear view camera with this unit if they have video output type terminal.

#### • One video output (on the hide-away unit side)

You can connect optional monitor for passengers in the rear seat. For example, you can enjoy a map of the car navigation on the front monitor, and passengers in the rear seat can enjoy DVD movie on the rear monitor at the same time. Moreover, different sounds can be played in the front seat and rear seat in the private mode.

### CD changer control function

An optional CD changer (CX-DP88U) can be connected.

### Sirius satellite radio receiver control function

An optional Sirius receiver (CR-SRT100) can be connected.

**Note:** It is required to incorporate Dual CD Changer Selector CA-CD55 (option) when connecting both a CD changer and a Sirius receiver.

This book refers to the connection to the Panasonic car navigation system that will come on the market in future. Descriptions regarding the car navigation system are boxed with dotted line.

# Contents

<input type="checkbox"/> <b>Safety Information</b> .....	2
<input type="checkbox"/> <b>Features</b> .....	4
<input type="checkbox"/> <b>Use This Product Safely</b> .....	10
<input type="checkbox"/> <b>Components/Remote Control Unit Preparation</b> .....	12
Components, battery installation and battery notes	
<input type="checkbox"/> <b>Name of Controls and Functions</b> .....	13
Name of buttons and its functions	
<input type="checkbox"/> <b>Indications on the Screen</b> .....	16
The state of the current output appears, OSD (On Screen Display) on/off	
<input type="checkbox"/> <b>Discs that can be Played Back</b> .....	17
<input type="checkbox"/> <b>System Upgrade</b> .....	18
<input type="checkbox"/> <b>General</b> .....	20
Power, mode change, volume, mute, display open/close and monitor position adjustment	
<input type="checkbox"/> <b>TV Tuner</b> .....	22
TV mode, channel setting, direct channel selection, preset channels	
<input type="checkbox"/> <b>VTR</b> .....	24
VTR1/VTR2 mode, connectable external devices	
<input type="checkbox"/> <b>DVD/Video CD Player</b> .....	26
Disc insert/eject, basic operation, chapter/title selection, useful function	
<input type="checkbox"/> <b>CD/MP3 Player</b> .....	30
Disc insert/eject, direct folder selection, basic operation, points to remember when recording an MP3 disc	
<input type="checkbox"/> <b>Radio</b> .....	34
Radio mode, band, tuning, preset station	
<input type="checkbox"/> <b>CD Changer Control</b> .....	36
CD Changer mode, system expansion, basic operation	
<input type="checkbox"/> <b>Sirius Receiver Control</b> .....	38
Sirius mode, band, channel selection, direct channel selection, category selection, manual preset memory, preset channel calling	
<input type="checkbox"/> <b>SET-UP : User Settings</b> .....	40
Monitor position, navigation set up, rear view camera set up, ID code setting, button operation sound, video control setting, memory clearance, VTR skip	
<input type="checkbox"/> <b>SET-UP : Display (Screen) Settings</b> .....	46
Dimmer, display adjustment	
<input type="checkbox"/> <b>SET-UP : DVD Settings</b> .....	48
Language setting, display aspect and DVD software mode	
<input type="checkbox"/> <b>SET-UP : Clock/date Settings</b> .....	50
Clock and date setting, calendar display	
<input type="checkbox"/> <b>SET-UP : Capture Function</b> .....	52
Image capture, Wallpaper, Image Deletion	
<input type="checkbox"/> <b>SET-UP : Sound Settings</b> .....	56
Setting the VTR (VTR1/VTR2) input level, digital input setting, setting the absence/presence and size of each speaker, adjusting the output balance of each speaker, adjusting the timing with which the audio from each speaker reaches the listener's position, maintaining the ambience even while listening at a low volume level, adjusting the level for each of the frequency bands, audio channel setting, dynamic range compression, sound field setting (space)	
<input type="checkbox"/> <b>SET-UP : Sirius Settings</b> .....	68
Setting up Sirius, channel search method Setting, Sirius ID confirmation	
<input type="checkbox"/> <b>SET-UP : Other Settings</b> .....	70
Display change, aspect ratio, rear monitor set up, private mode	
<input type="checkbox"/> <b>Installation Guide</b> .....	74
Step-by-step procedures	
<input type="checkbox"/> <b>Electrical Connections</b> .....	84
Cautions and cable wiring diagram	
<input type="checkbox"/> <b>Troubleshooting</b> .....	94
Where to get service help, troubleshooting tips, error display messages and reset switch	
<input type="checkbox"/> <b>Maintenance</b> .....	102
Care of the unit, notes on Discs, Notes on CD-Rs/CD-RWs	
<input type="checkbox"/> <b>Definition of Terms</b> .....	104
<input type="checkbox"/> <b>Language Code List</b> .....	105
<input type="checkbox"/> <b>Specifications</b> .....	106

La société **Panasonic** est heureuse de vous accueillir parmi le nombre grandissant des utilisateurs de ses appareils électroniques. Nous sommes convaincus que cet appareil vous procurera de longues heures d'agrément. Notre réputation est basée sur une ingénierie électronique et mécanique de haute précision laquelle préside à la fabrication d'appareils ne comportant que des composants soigneusement sélectionnés et assemblés par un personnel soucieux de la bonne réputation acquise par la qualité de son travail. Dès que vous découvrirez la qualité, la fiabilité et la valeur que nous avons intégrées dans cet appareil, vous aussi vous serez fier de faire partie des utilisateurs de nos produits.

## ❑ Caractéristiques

### ❑ Intégration du moniteur, syntoniseur de télévision, récepteur radio FM/AM, lecteur DVD/CD-Vidéo et lecteur CD/MP3

- La reproduction des CD-R et CD-RW qui contiennent des données de format CD-DA est possible.
- La reproduction des CD-ROM, CD-R et CD-RW qui contiennent des données MP3 est possible.
- Étiquette ID3 MP3 est pris en charge.

### ❑ Décodeur numérique Dolby incorporé/décodeur DTS, décodeur Dolby Pro Logic. Connecteur d'entrée numérique optique (le câble à fibre optique est fourni).

Vous pouvez bénéficier du puissant système ambiophonique canal 5.1 en raccordant un haut-parleur central optionnel, un amplificateur de puissance et un haut-parleur d'extrêmes-graves.

### ❑ DSP incorporé

Champ acoustique (espace) et égaliseur graphique à 7 bandes

### ❑ Moniteur à cristaux liquides couleur de 7 pouces de large

Produit des images de haute qualité dont la reproduction des couleurs est superbe.

### ❑ Mécanisme de positionnement de moniteur entièrement motorisé (sauf pour l'orientation latérale)

Le positionnement du moniteur vidéo est entièrement motorisé. Ceci couvre les opérations d'extension du moniteur, son redressement en position droite, son réglage en angle vertical (inclinaison) et son avancée et recul.

L'angle de réglage horizontal s'ajuste à la main.

### ❑ GUI (Interface utilisateur graphique)

GUI affiche plusieurs indications à l'aide de symboles colorés pour rehausser la visibilité, procurer du plaisir et renforcer la commodité.

### ❑ Fonction de capture d'image

Les images peuvent être importées d'une télévision, un magnétoscope, un DVD ou CD-Vidéo comme papier peint.

### ❑ Gradateur de lumière automatique intégré

La luminosité de l'écran est automatiquement réglée en fonction de la luminosité environnante.

### ❑ Code d'identification

La saisie d'un code d'identification à 4 chiffres permet d'accroître la sécurité du système.

### ❑ Bornes externes de raccordement

#### • Deux entrées vidéo (côté unité cachée)

Vous pouvez connecter un système de navigation automobile, un magnétoscope, un caméscope et une caméra de vision arrière avec cet appareil s'ils sont munis de bornes de sortie vidéo.

#### • Une sortie vidéo (côté unité cachée)

Vous pouvez ajouter un autre écran pour les passagers sur le siège arrière. Par exemple, vous pouvez bénéficier d'une carte de navigation de la voiture sur le moniteur avant alors que les passagers du siège arrière peuvent regarder en même temps un film sur DVD avec le moniteur arrière. En outre, différentes sonorités peuvent être reproduites au niveau du siège avant et du siège arrière en mode privé.

### ❑ Fonction de contrôle de changeur CD

Un changeur CD optionnel (CX-DP88U) peut être raccordé.

### ❑ Fonctions de commande de récepteur radio satellite Sirius

Un récepteur Sirius optionnel (CR-SRT100) peut être connecté.

**Remarque:** Il est nécessaire d'incorporer le sélecteur de double changeur de disque CD CA-CD55 (option) lorsque le raccordement d'un changeur de disque CD et d'un récepteur Sirius est effectué.

· Ce manuel explique comment se raccorder à un système de navigation de véhicule Panasonic qui sera disponible sur le marché. Les descriptions concernant le système de navigation de véhicule sont placées dans un encadrement en ligne pointillée.

# Table des matières

<input type="checkbox"/>	<b>Consignes de sécurité</b> .....	3
<input type="checkbox"/>	<b>Caractéristiques</b> .....	6
<input type="checkbox"/>	<b>Utilisez cet appareil de façon sécuritaire</b> .....	108
<input type="checkbox"/>	<b>Composants et préparation de la télécommande</b> .....	110
	Composants, installation de la pile et remarques sur la pile	
<input type="checkbox"/>	<b>Noms des commandes et fonctions</b> ....	111
	Nomenclature des boutons et de leurs fonctions	
<input type="checkbox"/>	<b>Indications affichées sur l'écran</b> .....	114
	L'état de la sortie courante apparaît, activation ou désactivation de OSD (affichage sur l'écran)	
<input type="checkbox"/>	<b>Disques dont la lecture est possible</b> ....	115
<input type="checkbox"/>	<b>Mise à niveau du système</b> .....	116
<input type="checkbox"/>	<b>Généralités</b> .....	118
	Alimentation, changement de mode, volume, sourdine, ouverture ou fermeture de l'afficheur et réglage de position de l'écran	
<input type="checkbox"/>	<b>Syntoniseur de télévision</b> .....	120
	Mode de télévision, réglage de canal, sélection directe de canal, canaux pré-réglés	
<input type="checkbox"/>	<b>Magnétoscope</b> .....	122
	Mode VTR1/VTR2, appareils externes connectables	
<input type="checkbox"/>	<b>Lecteur DVD/CD-Vidéo</b> .....	124
	Insertion ou éjection de disque, commande de base, sélection de titre du chapitre, fonctions utiles	
<input type="checkbox"/>	<b>Lecteur CD/MP3</b> .....	128
	Insertion ou éjection de disque, sélection directe de dossier, diverses façons de faire l'écoute, points à retenir lors de l'enregistrement d'un disque MP3	
<input type="checkbox"/>	<b>Radio</b> .....	132
	Mode radio, bande, syntonisation, station pré-réglée	
<input type="checkbox"/>	<b>Fonctionnement de base du changeur CD</b> .....	134
	Mode de changeur CD, expansion de systèmesélection de disque, diverses façons de faire l'écoute	
<input type="checkbox"/>	<b>Commande de récepteur Sirius</b> .....	136
	Mode Sirius, bande, sélection de canaux, sélection directe de canaux, sélection de catégorie, sélection manuelle de stations présélectionnées en mémoire, rappel de canal présélectionné	
<input type="checkbox"/>	<b>SET-UP : Réglages d'utilisateur</b> .....	138
	Position de l'écran, réglage de navigation, installation de la caméra de vision arrière, réglage de code d'identification, son de fonctionnement des touches, réglage de commande vidéo, effacement de mémoire, dépassement de magnétoscope	
<input type="checkbox"/>	<b>SET-UP : Réglages d'affichage</b> .....	144
	Gradateur, réglage d'affichage	
<input type="checkbox"/>	<b>SET-UP : Réglages DVD</b> .....	146
	Réglage de la langue, aspect de l'affichage et mode de support DVD	
<input type="checkbox"/>	<b>SET-UP : Réglages d'horloge/de date</b> .....	148
	Réglage de l'horloge et de la date, affichage du calendrier	
<input type="checkbox"/>	<b>SET-UP : Fonction de capture</b> .....	150
	Capture d'image, papier peint, suppression d'image	
<input type="checkbox"/>	<b>SET-UP : Réglages sonores</b> .....	154
	Ajustez le niveau d'entrée VTR (VTR1 / VTR2), réglage d'entrée numérique, spécifiez l'absence / présence et réglez la dimension de chaque haut-parleur, réglage de la balance de sortie pour chacun des haut-parleurs, synchronisation de l'arrivée du son de chaque haut-parleur à la position d'écoute, maintien de l'atmosphère même lors de l'écoute à niveau de volume bas, réglage du niveau pour chacune des gammes de fréquence, paramétrage de canal audio, compression de la gamme dynamique, réglage de champ sonore (espace)	
<input type="checkbox"/>	<b>SET-UP : Paramétrages de Sirius</b> .....	166
	Paramétrage de Sirius, paramétrage de méthode de recherche de canal, confirmation de l'identification Sirius	
<input type="checkbox"/>	<b>SET-UP : Autres réglages</b> .....	168
	Changement d'affichage, rapport de format, configuration de moniteur arrière, mode privé	
<input type="checkbox"/>	<b>Guide d'installation</b> .....	172
	Procédures pas à pas	
<input type="checkbox"/>	<b>Raccordements électriques</b> .....	182
	Précautions et schéma de câblage	
<input type="checkbox"/>	<b>En cas de difficulté</b> .....	192
	Service après-vente, conseils de dépannage, messages d'erreur affichés, bouton de réinitialisation	
<input type="checkbox"/>	<b>Entretien</b> .....	200
	Entretien de l'appareil, remarques relatives aux disques, à propos des disques CD-R et CD-RW	
<input type="checkbox"/>	<b>Définition des termes</b> .....	202
<input type="checkbox"/>	<b>Liste des codes de langue</b> .....	203
<input type="checkbox"/>	<b>Données techniques</b> .....	204

FRANÇAIS

*Panasonic le da la bienvenida a la familia constantemente en aumento de poseedores de productos electrónicos. Nos esforzamos en proporcionarle las ventajas de la ingeniería mecánica y electrónica de precisión, de una fabricación con componentes cuidadosamente seleccionados, y de un montaje realizado por personas orgullosas de la reputación que su trabajo ha cimentado para nuestra empresa. Estamos seguros de que este producto le proporcionará muchas horas de distracción y, una vez comprobada la calidad, el valor y la fiabilidad incorporados, usted también se sentirá orgulloso de pertenecer a nuestra familia.*

## Características

### Integración del monitor, sintonizador de TV, radio de FM/AM, reproductor de DVD/Vídeo CD, y reproductor de CD/MP3

- Se puede reproducir un CD-R y un CD-RW con datos CD-DA.
- Se puede reproducir un CD-ROM, un CD-R y un CD-RW con datos MP3.
- Compatible con MP3 ID3Tag.

### Decodificador Dolby Digital/decodificador DTS, y decodificador Dolby Pro Logic incorporados Conector de entrada óptica digital (cable de fibra óptica suministrado)

Podrá disfrutar de un sistema de potente sonido Surround de 5.1 canales conectando el altavoz central, el amplificador de potencia y el altavoz de subgraves opcionales.

### DSP incorporado

Ecualizador gráfico de 8 campos sonoros (espacios) y 7 bandas.

### Monitor ancho de LCD (pantalla de cristal líquido) en color de 7 pulgadas

Ofrece imágenes de alta calidad y una excelente reproducción de los colores.

### Mecanismo de situación de la pantalla completamente eléctrico (excepto el ángulo lateral)

La situación de la pantalla es completamente eléctrica. Esta función incluye la extensión de la unidad, su elevación a la posición recta vertical, ajuste de su ángulo (de inclinación) vertical y el movimiento hacia delante y atrás.

El ángulo lateral hacia la derecha e izquierda puede ajustarse manualmente.

### GUI (interfaz de usuario para gráficos)

La GUI visualiza diversas indicaciones con símbolos de colores para mejorar la visibilidad, el entretenimiento y la operación.

### Captura de imágenes

Pueden importarse hasta tres imágenes del televisor, videograbadora, DVD o Vídeo CD (VCD) para crear un fondo.

### Regulador automático de la intensidad luminosa incorporado

El brillo de la pantalla se ajusta automáticamente en respuesta a la iluminación reinante.

### Código de identificación

Es un código de identificación de 4 dígitos para aumentar la seguridad.

### Terminal de extensión externo

#### • Dos entradas de vídeo (en el lado de la unidad oculta)

Podrá conectar a esta unidad un sistema de navegación de automóvil, una videograbadora, una videocámara y una cámara de visión posterior si están provistos de terminal del tipo de salida de vídeo.

#### • Una salida de vídeo (en el lado de la unidad oculta)

Podrá conectar el monitor opcional para los pasajeros del asiento trasero. Por ejemplo, podrá estar mirando un mapa de navegación en el monitor delantero, y los pasajeros del asiento trasero podrán estar mirando al mismo tiempo una película de un DVD en el monitor trasero. Además, pueden reproducirse sonidos distintos en el asiento delantero y en el trasero en el modo privado.

### Función de control del cambiador de CD

Podrá conectar un cambiador de CD opcional (CX-DP88U).

### Función de control del receptor de radio vía satélite Sirius

Puede conectarse un receptor Sirius opcional (CR-SRT100).

**Nota:** Para conectar un cambiador de CD y un receptor Sirius, se requiere la incorporación del selector de cambiador de CD dual CA-CD55 (opcional).

Este manual explica la forma de conectar el sistema de navegación móvil Panasonic que estará pronto a la venta en el mercado. Las descripciones relacionadas con el sistema de navegación móvil se dan dentro de un recuadro de líneas discontinuas.



# Índice

- ❑ **Información para su seguridad** ..... 3
- ❑ **Características** ..... 8
- ❑ **Utilización de este producto con seguridad** ..... 206
- ❑ **Componentes/Preparación del control remoto** ..... 208  
Componentes, instalación de las pilas y notas sobre las pilas
- ❑ **Nombres de los controles y funciones** ... 209  
Nomenclatura y funciones
- ❑ **Indicaciones en la pantalla** ..... 212  
Aparece el estado de salida actual, activación/desactivación de OSD (visualización en pantalla)
- ❑ **Discos que pueden reproducirse** ..... 213
- ❑ **Mejora del sistema** ..... 214
  
- ❑ **Generalidades** ..... 216  
Alimentación, cambio de modo, volumen, silenciamiento, apertura/cierre de la unidad de pantalla, ajuste de posición del monitor
- ❑ **Sintonizador de TV** ..... 218  
Modo de TV, ajuste de canales, selección directa de canales, preajuste de canales
- ❑ **Videograbadora** ..... 220  
Modo de VTR1/VTR2, equipos externos que pueden conectarse
- ❑ **Reproductor de DVD / CD de vídeo** ... 222  
Inserción/expulsión del disco, operación básica, selección del título de capítulo, función útiles
- ❑ **Reproductor de CD/MP3** ..... 226  
Inserción/expulsión del disco, selección directa de carpeta, operación básica, puntos que deben tenerse presente para grabar en un disco MP3
- ❑ **Radio** ..... 230  
Modo de radio, banda, sintonización, preajuste de emisoras
- ❑ **Control del cambiador de discos CD** ..... 232  
Modo de cambiador de CD, selección de discos, selección de pistas, avance rápido/inversión rápida, reproducción aleatoria, exploración, repetición
- ❑ **Control del receptor Sirius** ..... 234  
Modo Sirius, banda, selección de canal, selección directa de canales, selección de la categoría, memoria de preajuste manual, llamada de canales preajustados
  
- ❑ **SET-UP : Ajustes del usuario** ..... 236  
Posición del monitor, preparación para la navegación, preparación de la cámara retrovisora, ajuste del código de identificación, sonido de operación de los botones, ajuste de control de vídeo, borrado de la memoria
- ❑ **SET-UP : Ajustes de la pantalla** ..... 242  
Intensidad de iluminación, ajustes de la pantalla.
- ❑ **SET-UP : Ajustes DVD** ..... 244  
Ajuste del idioma, aspecto de pantalla y modo de software DVD
- ❑ **SET-UP : Ajustes del reloj y de la fecha**... 246  
Ajuste del reloj y de la fecha, visualización del calendario
- ❑ **SET-UP : Función de captura** ..... 248  
Captura de imágenes, fondo de pantalla (WALL-PAPER), borrado de imagen (INITIALIZE)
- ❑ **SET-UP : Ajustes del sonido** ..... 252  
Ajuste del nivel de entrada de videograbadora (VTR1/VTR2), ajuste de entrada digital, ajuste de ausencia/presencia y tamaño de cada altavoz, ajuste del equilibrio de salida de cada altavoz, ajuste de la sincronización con la que el audio procedente de cada altavoz alcanza la posición del oyente, mantenimiento del ambiente aunque se escuche con un nivel de sonido abajo, ajuste del nivel para cada una de las bandas de frecuencias, ajuste de los canales de audio, compresión de gama dinámica, ajustes del campo de sonido (espacio)
- ❑ **SET-UP : Configuración de Sirius**..... 264  
Configuración de Sirius, ajuste del método de búsqueda de canales, confirmación de la ID (identificación) de Sirius
- ❑ **SET-UP : Otros ajustes** ..... 266  
Cambio de la visualización, relación de aspecto, preparación del monitor trasero, modo privado
  
- ❑ **Guía de instalación** ..... 270  
Procedimientos paso a paso
- ❑ **Conexiones eléctricas** ..... 280  
Precauciones y diagrama de conexiones de cables
- ❑ **Solución de problemas** ..... 290  
Dónde obtener ayuda para reparaciones, consejos para solucionar problemas, mensajes de error y interruptor de reposición
  
- ❑ **Mantenimiento** ..... 298  
Cuidados de la unidad, notas acerca de los discos, notas sobre los discos CD-R/RW
  
- ❑ **Definición de términos** ..... 300
- ❑ **Lista de códigos de idiomas** ..... 301
- ❑ **Especificaciones** ..... 302

# Use This Product Safely

**WARNING:**

**TO AVOID RISK OF SERIOUS INJURY OR POSSIBLE VIOLATION OF LAWS, NOT FOR USE WHERE VISIBLE TO DRIVER FOR ANY PURPOSE OTHER THAN NAVIGATION OR USE WITH REAR VIEW CAMERA.**

**When Driving**

- The driver must not operate the color LCD (liquid crystal display) monitor. Operating the color LCD monitor may lead to carelessness and cause an accident. Stop your car in a safe location when operating the unit.
- The driver must not watch videos while driving. It may lead to carelessness and cause an accident.
- Keep the unit at an appropriate sound level. Driving with the sound at a level that prevents you from hearing sounds outside and around the car may cause an accident.

**CAUTION:**

**Follow local rules and regulations for installing monitor and TV antenna.**

**When Car Washing**

Do not expose the product, including the speakers and discs, to water or excessive moisture. This could cause electrical shorts, fire, or other damage.

**When Parked**

Parking in direct sunlight can produce very high temperatures inside your car. Give the interior a chance to cool down before switching the unit on.

**Use the Proper Power Supply**

This product is designed to operate with a 12 V DC, negative ground battery system (the normal system in a North American car.)

**Disc Mechanism**

Do not insert coins or any small objects. Keep screwdrivers and other metallic objects away from the disc mechanism and disc.

**Protect the DVD Software**

When you leave the car, be sure to eject the disc from this unit and bring it out.

**Use Authorized Servicenters**

Do not attempt to disassemble or adjust this precision product. Please refer to the Servicenter list included with this product for service assistance.

**For Installation**

The product should be installed in a horizontal position with the front end up at a convenient angle, but not more than 30°. The user should bear in mind that in some areas there may be restrictions on how and where this unit must be installed. Consult your dealer for further details.

## This system is designed so that you cannot see the moving picture while you are driving.

- Park your car in a safe place with pulling the side brake (parking brake) lever before watching the monitor.
- A rear monitor (option) displays moving picture while driving.



**Note:** Be sure to connect the side brake (parking brake) connection lead. (⇒ page 88)

### Cautions:

- Picture might not be displayed, or it might take more time than usual to display picture in low temperature. Also, movement of picture might become labored, or picture quality might deteriorate in low temperature. [practicable temperature: 32 °F to 104 °F (0 °C to 40 °C)]
- Do not touch the LCD (liquid crystal display).  
If you touch the LCD, your fingerprints are conspicuous because the surface of the LCD was specially processed.
- In some cases, noise is generated. It depends on the position or direction of a mobile phone and a CB transiever, etc. Change the position or direction of the mobile phone and a CB transiever, etc. or keep them away from the unit.

## ID Code

Prior to operating this unit, it is advisable to assign your 4-digit ID code for security. (Make sure to use **four digits** for ID code.)

Once the ID code has been set, the unit cannot be operated if the main power supply is disconnected then re-connected. It is electronically locked so that a thief could not use the stolen unit unless that person knows the code you have set. The ID code operation must be performed only by the person to whom the unit belongs.

Generally, it is not necessary to enter the ID code each time when using the unit if it has never been disconnected from the main power supply (car battery). For the ID code setting procedures, see pages 42-43.

**Caution:** Record your registered ID code and keep it in a secure location. If you forget it, you will be unable to use the unit. If you cannot operate the unit because you forget the ID code, please consult your nearest Panasonic Servicenter.

## ID Code Input

Enter the ID code after turning on the power and activating the display.



Success →



**Note:** When you fail in entering the ID code, a screen on the right is displayed and the unit beeps three times. Enter a correct ID code.

If you fail to enter the correct ID code three times consecutively, the power is turned off. Turn on the power again and enter a correct ID code in this case.



# Components/Remote Control Unit Preparation

## Components



1. Display Unit

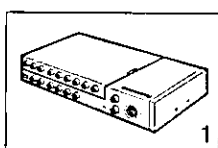

2. Hide-away Unit



3. Remote Control Unit

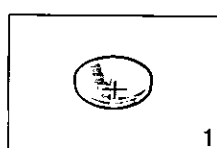

4. Lithium Battery (CR2025)

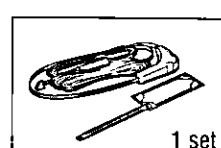

5. TV Antenna

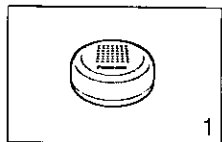

6. Speaker\*

\*Do not use it for a center speaker.

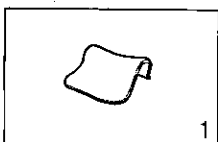

7. Wiping Cloth

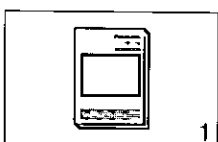

8. Operating Instructions

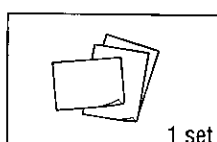

9. Warranty Card, etc.

10. Installation Hardware (screws, cords, etc.) (⇒ page 74)

## Remote Control Unit Preparation

### Battery Installation (Inserting/Replacing the Battery)

- ① Remove the battery holder.  
Pull the holder by the position B while pushing position A in the direction indicated by the arrow.
- ② Install the battery on the battery holder.  
Set a new battery properly with its (+) side facing up as shown in the figure.
- ③ Insert the battery holder.  
Push the battery holder back into its original position.

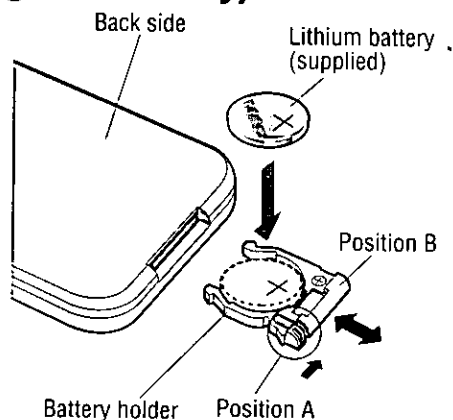

### Battery Notes

Remove and dispose of the old battery immediately.

Battery Information:

- Battery Type: Panasonic lithium battery (CR2025) (supplied)
- Battery Life: Approximately 6 months with normal use (at room temperature)

**Caution:** Improper use of batteries may cause overheating, an explosion or ignition, resulting in injury or a fire. Battery leakage may damage the unit.

- Do not disassemble or short the battery. Do not throw a battery into a fire.
- Keep batteries away from children to avoid the risk of accidents.
- Be careful to observe proper local disposal rules when you dispose of batteries.

# Name of Controls and Functions

## Display Unit

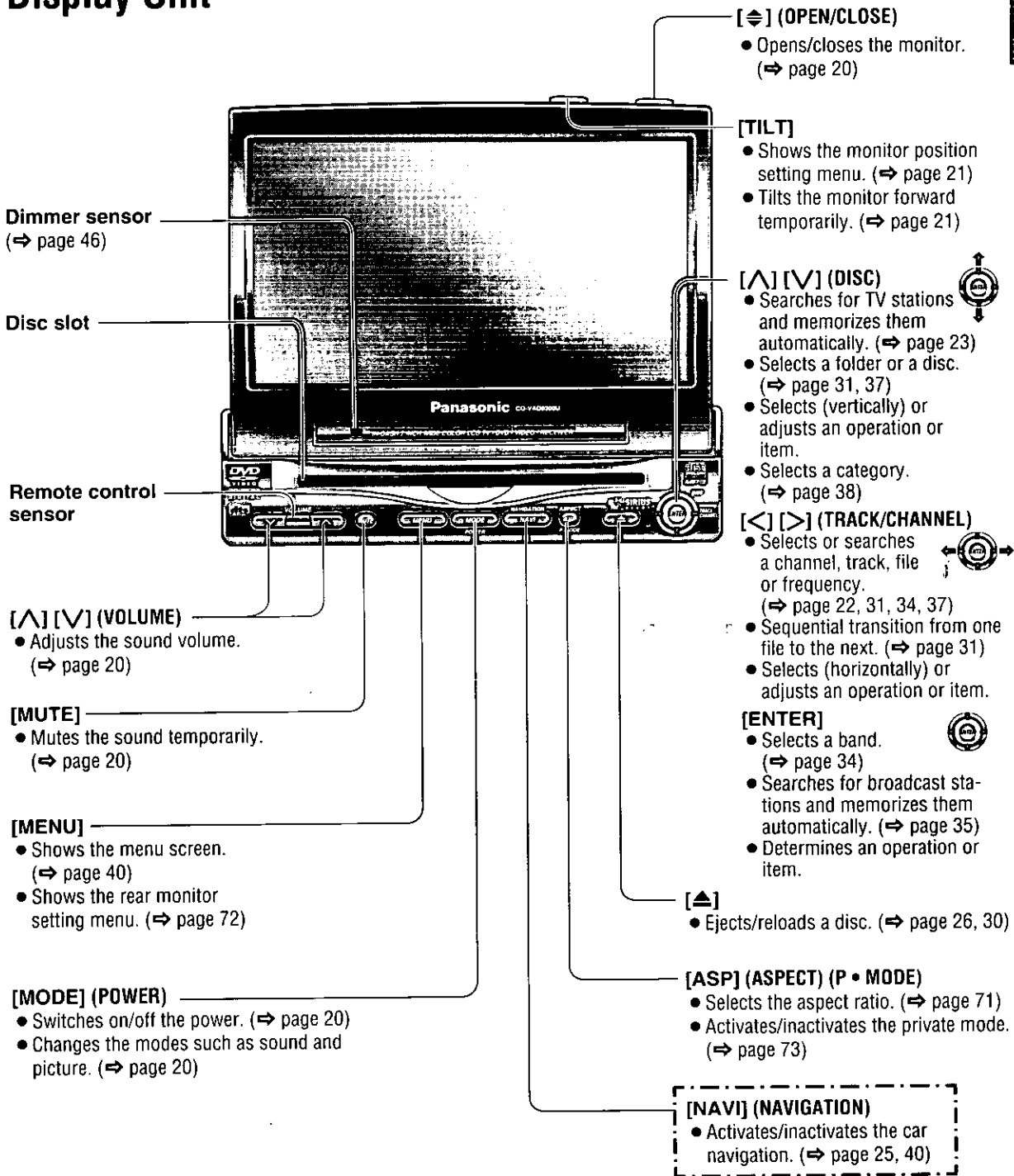

**Note:** Refer to "Electrical Connections" for names on the rear of the hide-away unit. (⇒ page 86-87)

# Name of Controls and Functions (continued)

## Remote Control

Aim the remote control at the remote control sensor of the display unit and operate it.

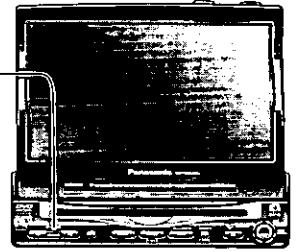

**[NAVI] (NAVIGATION)**

- Activates/inactivates the car navigation. (⇒ page 25, 40)

**[PWR]**

- Switches on/off the power. (⇒ page 20)

**[RET]**

- Cancel the direct channel selection. (⇒ page 38)

**[Δ] [V]**

- Searches for TV stations and memorizes them automatically. (⇒ page 23)
- Selects a disc. (⇒ page 37)
- Selects a category. (⇒ page 38)
- Selects (vertically) or adjusts an operation or item.

**[◀] [▶]**

- Selects or searches a channel, frequency or track. (⇒ page 22, 34, 37)
- Selects (horizontally) or adjusts an operation or item.

**[ENTER]**

- Selects a band. (⇒ page 34)
- Searches for broadcast stations and memorizes them automatically. (⇒ page 35)
- Determines an operation or item.

**[A] (ASPECT) (P • MODE)**

- Selects the aspect ratio. (⇒ page 71)
- Activates/inactivates the private mode. (⇒ page 73)

**[0] to [9]**

- Selects a TV channel directly. (⇒ page 22)
- Memorizes and recalls broadcast stations. (⇒ page 35)
- Random [4], scan [5], repeat [6] for the CD changer mode. (⇒ page 37)
- Sets the ID code. (⇒ page 42)

**[TITLE]**

- Selects the channel directly. (⇒ page 38)

**[MODE]**

- Switches on/off the power. (⇒ page 20)
- Changes the modes such as sound and picture. (⇒ page 20)

**[MENU]**

- Shows the menu screen. (⇒ page 40)
- Shows the rear monitor setting menu. (⇒ page 72)

**[OSD] (CAPTURE)**

- Displays information about each source on the screen. (⇒ page 16)
- Saves your favorite part of playing picture as a freeze-frame picture. (⇒ page 53)

**[DISP]**

- Changes the display. (⇒ page 70)

**[SPACE]**

- Setting the sound field. (⇒ page 67)

**[Δ] [V] (VOLUME)**

- Adjusts the sound volume. (⇒ page 20)



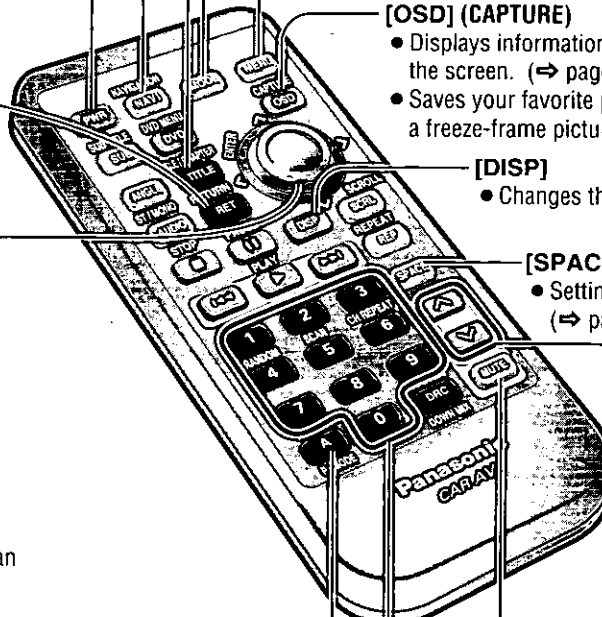

**[MUTE]**

- Mutes the sound temporarily. (⇒ page 20)





# Remote Control Unit of the DVD/Video CD/CD/MP3 Playback (Operation only for the remote control)

**Meaning of symbols**     Indicates the compatible types of disc.

**[MODE]**      
 • Changes the modes such as sound and picture. (⇒ page 20)

**[DVD] (DVD MENU)**   
 • Displays the DVD menu. (Operations vary according to the disc.) (⇒ page 28)

**[TITLE] (TITLE/CHAPTER)**  
 • Selects the title/chapter. (⇒ page 28)





**[RET] (RETURN)**    
 • Returns to the previous display. (⇒ page 28)  
 • Inputs the number again. (⇒ page 28)  
 • Displays the video CD's menu. (⇒ page 28)

**[SUB] (SUB TITLE)**   
 • Switching the subtitle language. (⇒ page 29)

**[ANGLE]**  
 • Switching the angle. (⇒ page 29)

**[AUDIO]**  
 • Switching the audio language. (⇒ page 29)



**[AUDIO] (ST/MONO)**   
 • Switches between stereo or monaural sound. (⇒ page 29)

**[■] (STOP)**      
 • Stops playback. (⇒ page 27, 31)



**[⏸] (PAUSE)**  
 • Pause (⇒ page 27, 31)

**[▶] (PLAY)**  
 • Playback (⇒ page 27, 31)

**[⏪] [⏩]**  
 • Goes to beginning. (⇒ page 27, 31)  
 • Fast forward/fast reverse. (⇒ page 27, 31)  
 • Slow playback [▶▶]. (⇒ page 27)

**[0] to [9]**    
 • Selects an item on the menu. (⇒ page 28)

**[0] to [9]**   
 • Selects a title or chapter. (⇒ page 28)



**[4] (RANDOM)**    
 • Random play. (⇒ page 31)



**[⏪] [V] [⏩]**    
 • Selects an operation or item.



**[ENTER]**  
 • Determines an operation or item.

**[ENTER]**   
 • Changes to the direct folder selection mode. (⇒ page 30)

**[⏪] [V]**  
 • Selects a folder. (⇒ page 31)

**[<] [>]**    
 • Selects a track or file. (⇒ page 31)  
 • Fast forward/fast reverse (⇒ page 31)  
 • Sequential transition from one file to the next. (⇒ page 31)

**[SCRL] (SCROLL)**    
 • Title scroll. (⇒ page 31)

**[REP] (REPEAT)**    
 • Repeats a playback. (⇒ page 27, 31)

**[DRC] (PRO LOGIC) (DOWN MIX)**   
 • Selecting the audio channel. (⇒ page 66)  
 • Compresses the range of the playback level. (⇒ page 67)

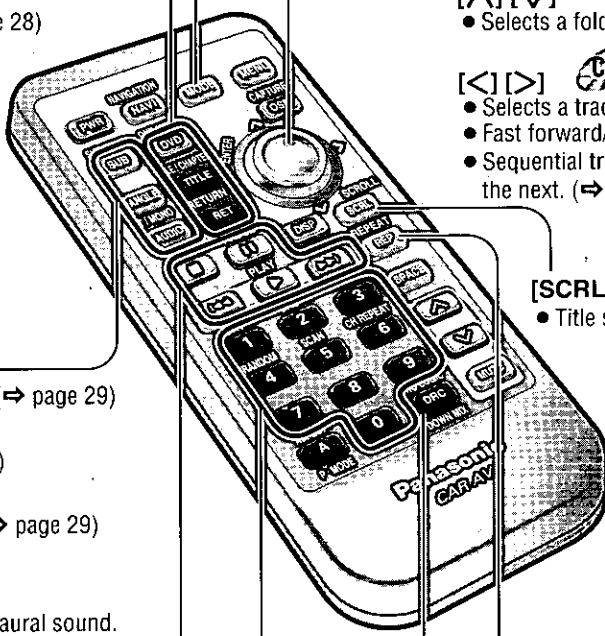

# Indications on the Screen

## The State of the Current Output Appears

**Note:** Displaying contents and their positions partly vary with each mode. Refer to the description of each mode for details.

**Example:**

DVD Mode

(OSD on ⇒ see below)

When the car navigation mode is set to ON. 

**Volume Display**

**MUTE** blinks when the MUTE function is set to ON.

**Prohibition**

Input is not possible because a sound-track, subtitle language or angle number which was not recorded on the disc has been selected or because the user has attempted to perform an operation which is not supported by the unit.

**Image•Sound/Mode Display**

The current mode appears.



Image and sound (TV/VTR1•2/DVD/Video CD (VCD))



Sound (Radio (AM/FM)/CD/MP3/Changer (CH-C)/Sirius Receiver (SIRIUS))

**Clock Time**

Default: off  
(⇒ page 50)

**Disc Indicator**

**Additional Information**  
Channel, source type, various settings, etc.

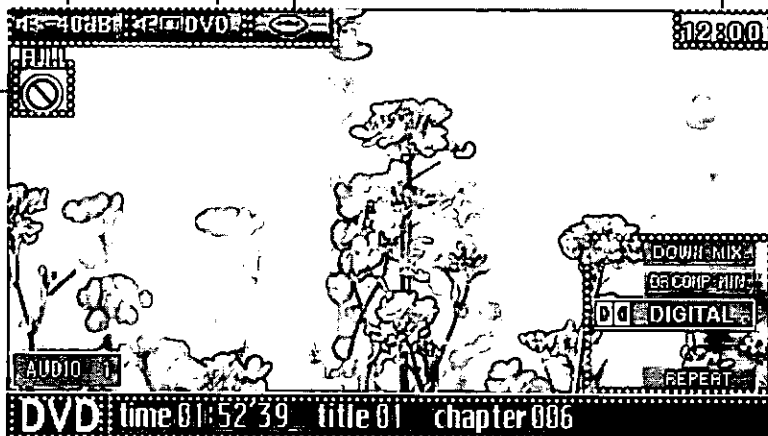

**Mode Display**

**Information of Each Mode**  
Playing elapsed time, title, preset list, etc.

## OSD (On-Screen Display) On/off

You can switch between OSD-ON and OSD-OFF regarding the mode information when watching a picture.

OSD on

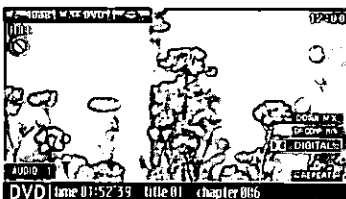

OSD off



(During playback)  
Press **[OSD]** on the Remote Control.

**Notes:**

- On-Screen Display also appears when operation is made (for 4 seconds).
- On-Screen Display can be toggled between on and off only in the TV, VTR1/2, DVD and VCD modes. (When the captured image is set as a wallpaper in the CD, MP3, RADIO, CD changer and Sirius modes, pressing **[OSD]** switches captured images.)



# Discs that can be Played Back

Disc	Mark (logo)	Disc size	Video format	Audio format	Region No.
DVD video		5" (12 cm)	NTSC	LPCM, MPEG1, MPEG2, dts, Dolby Digital	1 ALL
Video CD				LPCM, MPEG1	
CD				LPCM (CD-DA), dts	
CD-R/RW				LPCM (CD-DA), MP3	

**Note:** About CD-Rs and CD-RWs, refer to "Notes on CD-Rs/RWs". (⇒ page 103)

**Example:**



## Region Management Information

This product is designed and manufactured to respond to the Region Management Information that is recorded on a DVD disc. If the Region number described on the DVD disc does not correspond to the Region number of this product, this product cannot play the disc.

**The Region number for this product is "1" and "ALL".**

## Symbols used on jackets (Examples of such symbols include)

- Number of subtitle languages
- Number of audio tracks
- Number of angles

The numbers indicate the number of languages, tracks, angles, etc., recorded on the disc.

## Screen size (H:V aspect ratio)

- 4:3 standard size
- Letterbox (⇒ page 104)
- 16:9 wide size

: Play back in letterbox format on a standard screen (4:3).

: Play back in "Pan & Scan" (⇒ page 104) format on a standard screen (4:3).

**Note:** The size of the image that is displayed on the screen depends on the screen mode ("Aspect Ratio" ⇒ page 71), and on the screen size for the content on the disc.

## The following discs cannot be played back on this product.

- DVD-Audio
- DVD-ROM
- VSD
- CD-RW (except MP3 and CD-DA)
- CDV
- Discs recorded in PAL format, others
- DVDs with a region number other than "1" or "ALL"
- Playing back a photo CD disc with this unit could damage the data that is recorded on the disc.
- DVD-R
- CVD
- Divx Video Discs
- DVD-RAM
- CD-G
- CD-R (except MP3 and CD-DA)
- DVD+RW
- CD-ROM (except MP3)
- CD-EXTRA (audio-only playback possible)
- DVD-RW
- SACD
- photo CD
- SVCD

# System Upgrade

## Recommended system: 5.1-channel Surround System

This unit has a built-in 5-channel amplifier. The procedure for setting up a 5.1-channel surround system in order to play DVD software in a way that creates a "you are there" feel in a car is described below.

Be sure to connect the display unit and hide-away unit with optical fiber cable.

### Front Speakers: CJ-DVD177

Use the left and right front speakers (such as speakers that are built into the front door).

### Subwoofer: CJ-HD302

Because the audio imaging is not nearly as dependent on the position where the subwoofer is installed as it is with the other speakers, the subwoofer can be installed anywhere that is convenient. (A separate power amplifier for the subwoofer is needed.)

- Details on wiring:  
⇒ page 86-87
- Speaker settings:  
⇒ page 58-63

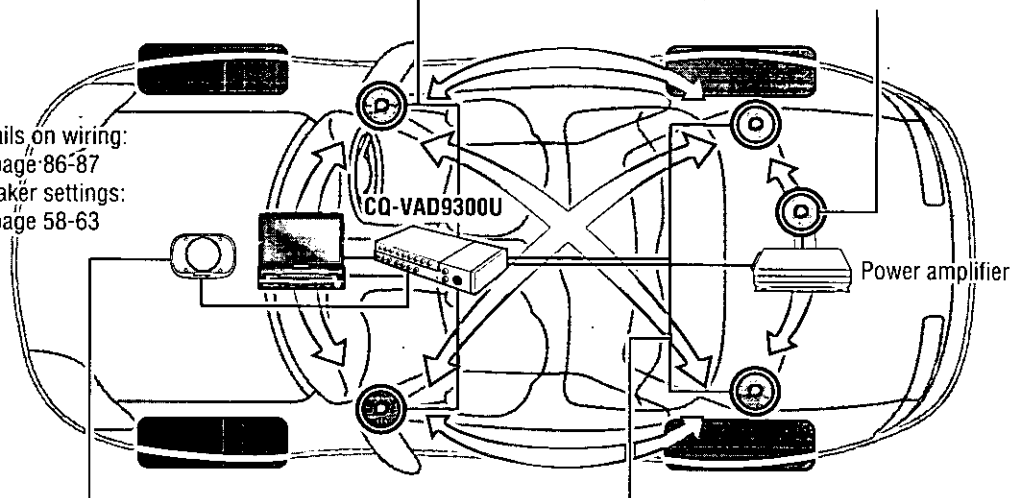

### Center Speaker: EAB-CF2

Install in the middle of the dashboard, near the monitor.

- The supplied speaker cannot be used as the center speaker.

### Surround Speakers: CJ-SS162

Use the left and right rear speakers (such as speakers that are built into the rear door or the rear deck)

**Note:** Even if you are using this unit without installing a center speaker, surround speakers, or a subwoofer, it is still necessary to make the speaker settings in order to adjust the sound balance.

## About Rear Monitor (⇒ page 72)

You can have different picture and sound at the front monitor and rear monitor at the same time.

- You can mute the sounds from the rear speakers if necessary. (Private Mode ⇒ page 73)

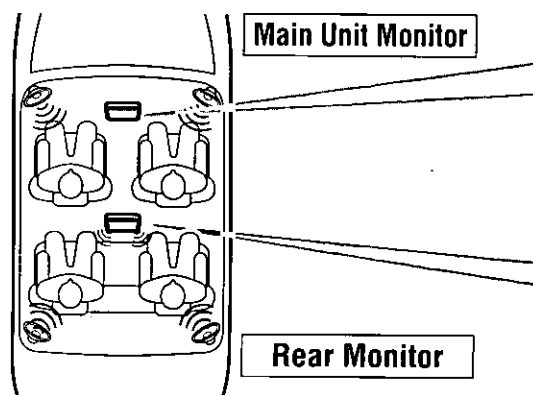

## Advanced system

Connecting devices shown below allows you to enjoy a wonderful world consisting of wide variety of pictures and sounds.

**Camcorder**

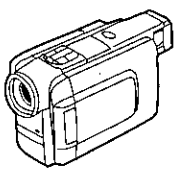

**VCR**



Refer to "VTR"  
(⇒ page 24).

**Rear View Camera**



Refer to "VTR"  
(⇒ page 24)

• Details on wiring:  
⇒ page 89-93

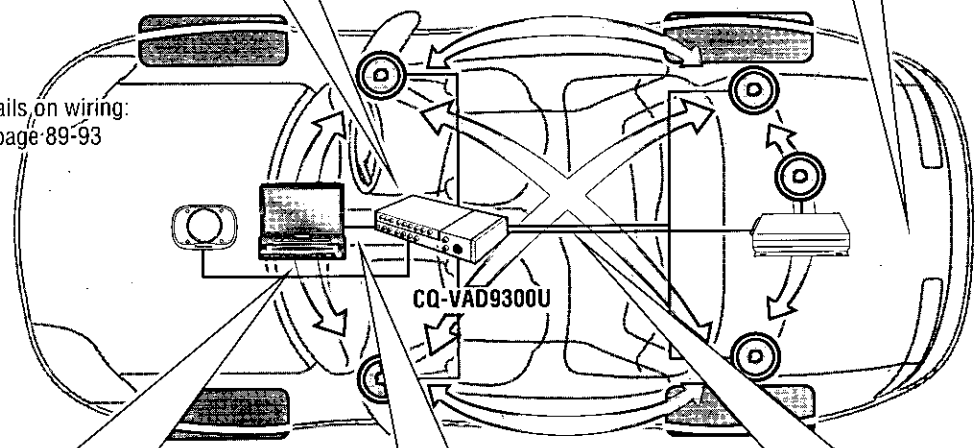

**CD Changer: CX-DP88U**

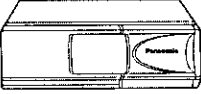

Refer to "CD Changer Control"  
(⇒ page 36).

**Sirius Receiver: CR-SRT100**

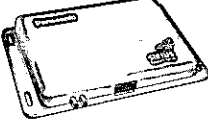

Refer to "Sirius Receiver Control"  
(⇒ page 38).

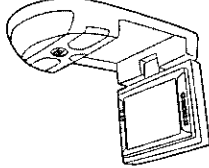

**Note:** Above two products can be connected at once by incorporating with CA-CD55 (option). (⇒ page 91).

**Rear Monitor: CY-VMX6800U**

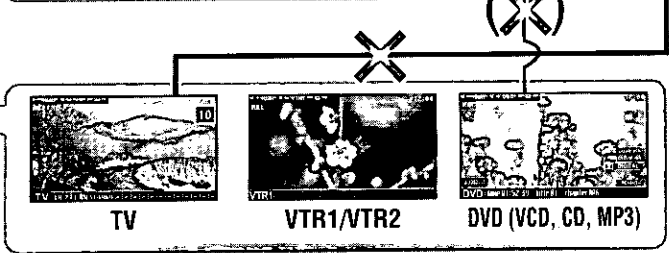
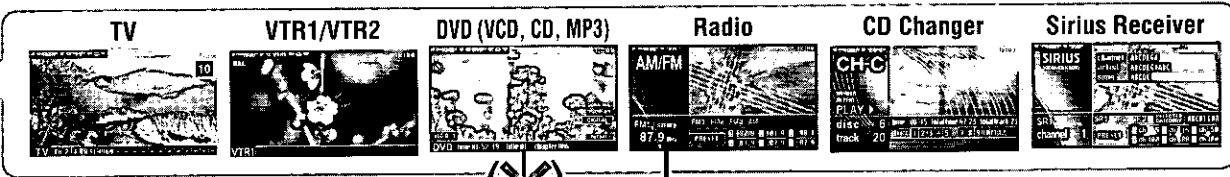

Refer to "Rear Monitor Set Up"  
(⇒ page 72)



-  The rear monitor does not display television picture when the main unit is in the radio mode.
-  Different types of discs cannot be played back at the same time.

For a CD and MP3, the screen becomes blue.

# General

## Power

Turn your car's ignition key to ACC or ON position.  
**ON:** press **[MODE] (POWER)** on the display unit.  
 Press **[PWR]** or **[MODE]** on the remote control.

**OFF:** press **[MODE] (POWER)** again for more than 2 seconds on the display unit.  
 Press **[PWR]** again or **[MODE]** again for more than 2 seconds on the remote control.

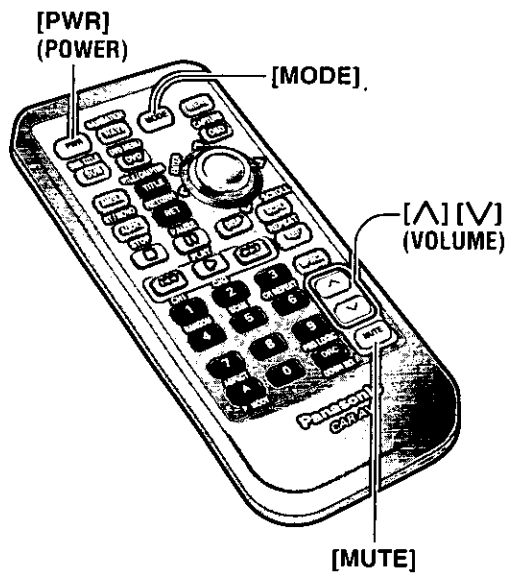
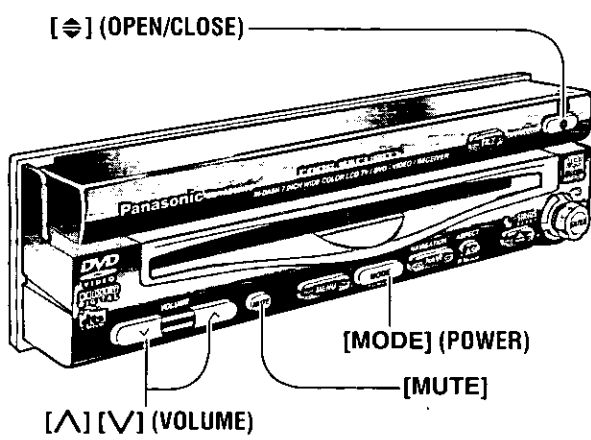

## Display Open/Close

**OPEN:** press **[OPEN/CLOSE]**.  
**CLOSE:** press **[OPEN/CLOSE]** again.  
 (After returning the lateral angle to the neutral position.)

- Notes:**
- When the display unit is opened or closed, a loud beep sounds three times.
  - If the unit stops halfway, press **[OPEN/CLOSE]** again and draw it all the way in.
  - Opening/closing the display can be done when the power is off.

**Warning: Do not touch the unit while the display is moving. Inserting hands, fingers or foreign objects into the unit can cause injuries and damage to the unit.**

## Mode

Press **[MODE]** to change the mode.

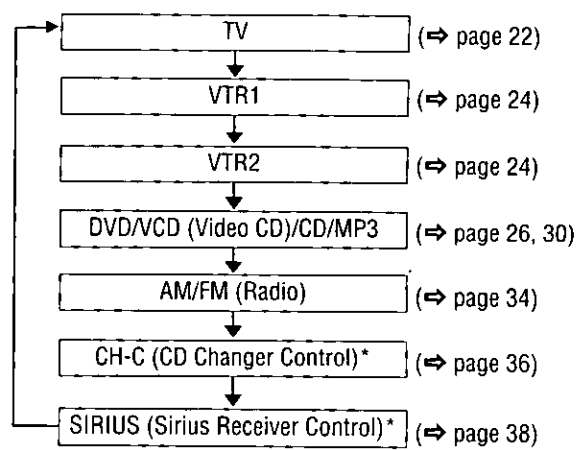

\* Selectable only when a CD changer and Sirius receiver are connected.

## Volume

**[VOLUME UP]**: up  
**[VOLUME DOWN]**: down  
 Setting Range: -82 dB to 0 dB



**Note:** The sound level for each source is stored in memory.

## Mute

**MUTE ON:** press **[MUTE]**.  
**MUTE OFF:** press **[MUTE]** again.



# Monitor Position Adjustment

**Cautions:**

- For smooth adjustment, make sure to first return the lateral angle to the neutral position and then adjust the tilt angle.
- Avoid physical shock on the monitor.

## Tilt Angle/Front-Rear Position

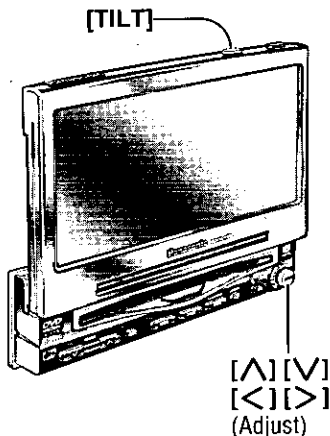

- 1 Press and hold [TILT] on the display unit for more than 1 second.
- 2 Press [^], [v], [<] or [>] to adjust. The setup is the same way as the one from MENU. Refer to "SET-UP: User Settings" for details. (⇒ page 40)

**Notes:**

- Vertical angle (TILT) and front-rear position data are saved in the memory, so when the display unit is drawn out next, it is automatically set at the angle and in the position adjusted before.
- After adjusting its angle, also adjust the brightness to make it easy for you to watch. (⇒ page 46)
- The car model and installation condition may impose some restrictions on the adjustment of the monitor's angle and position.

**Caution:** Do not interfere with the movement of the monitor. Do not change the position of the unit forcibly.

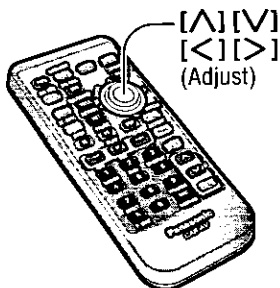

## Display Unit Lateral Angle Adjustment

Hold the display unit by the non-slip part in the upper half of it, and adjust its lateral angle.

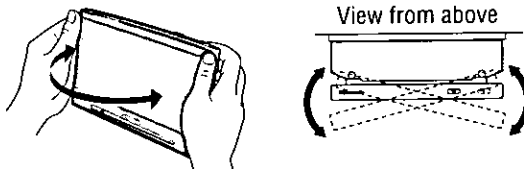

**Caution:** There is the danger of your fingers being pinched if you hold the unit by the lower part. Hold the unit by the upper half, and move it carefully without applying undue force.

## Folding Down the Display Temporarily

**Fold Down:** press [TILT] on the display unit.  
**Raise:** press [TILT] again on the display unit.

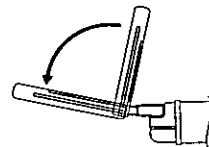

**Note:** Even when the unit is power off, you can fold down the display temporarily.

**Caution:** Do not place any object on the display unit, or subject it to undue force.

# TV Tuner

It is required to install the supplied antenna to receive TV broadcasts. Refer to the description of mounting the TV antenna. (⇒ page 82)

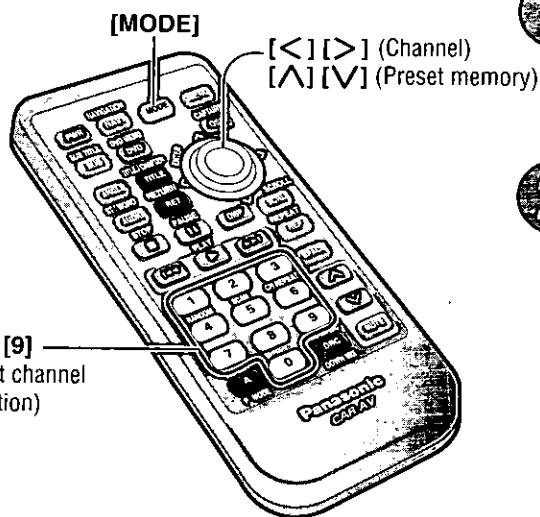
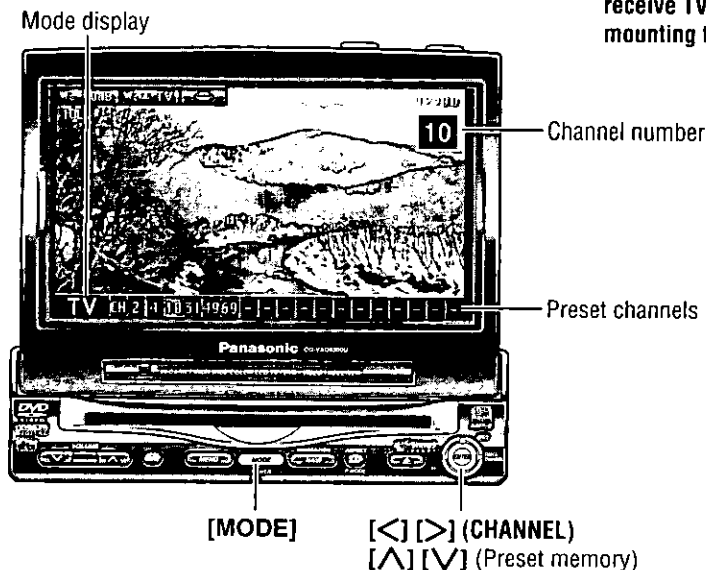

## 1 TV Mode

Press [MODE] to change to TV mode.

## 2 Channel Setting

- [ > ] (CHANNEL): up
- [ < ] (CHANNEL): down

Press and hold [ > ] (CHANNEL) or [ < ] (CHANNEL) for more than 0.5 seconds. Seeking will start.

## Direct Channel Selection (Only for remote control)

Enter a channel number by pressing [0] to [9].

**Example:** Channel Number 17

Press [1] and [7].

# Preset Channels



This function can search for channels automatically. Up to 18 channels can be stored.

**Auto Preset Memory**

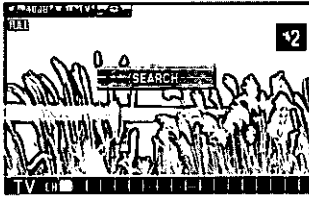

Press and hold [^] or [v] for more than 2 seconds.

[^]: the search starts from ch. 2 successively.  
[v]: the search starts from ch. 69 in reverse successively.

▶

\* See below

- A stored channel can be renewed every time you store another channel.
- The unit may receive a channel that has poor-quality images depending on broadcasting conditions.
- The search returns to the start position if there is no receivable channel.

\* “-” appears if the number of receivable channels is less than 18.

**Preset Channel Calling**



Press [^] or [v] to select the channel.

# VTR

Mode display

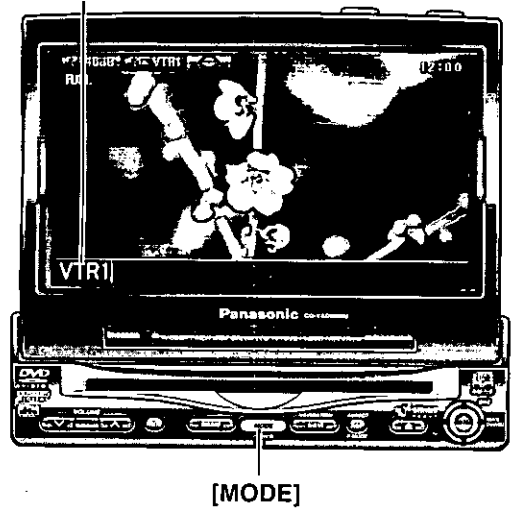

You can view the images and listen to the sounds from the connected external devices in the VTR1 mode and VTR2 mode respectively.

Example:

- VTR1 : Camcorder
- VTR2 : Rear View Camera

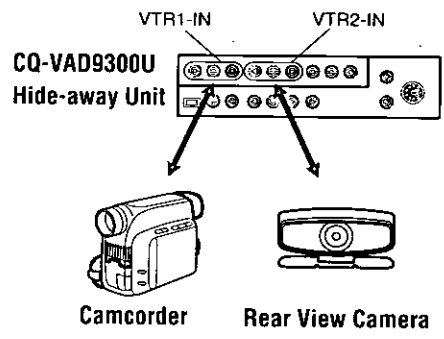

[MODE]



## VTR1/VTR2 Mode

Press [MODE] to change to VTR1 or VTR2 mode.

**Note:** You can set up the system so that the VTR mode is not selected (VTR skip). (⇒ page 44)

(VTR set to either CAMERA INPUT and NAVI INPUT is not skipped even if VTR skip is set to on.)



## External Devices Connectable to VTR1/VTR2

Refer to "Electrical Connections" for each external device connection. (⇒ page 92-93)

### VCR/Camcorder

Select the same mode (VTR1 or VTR2) as the terminal that is connected to a VCR or Camcorder (VTR1-IN or VTR2-IN).

**Note:** Adjust the VTR input level if sound do not comes out normally with "OVER" displayed. (⇒ page 56)

### Rear View Camera

Select the same mode (VTR1 or VTR2) as the terminal that is connected to a rear view camera (VTR1-IN or VTR2-IN).

**Note:** It can also be set to switch to an image through the rear view camera automatically if the shift lever is put into the reverse position. (⇒ page 42)

### Car Navigation

Select the same mode (VTR1 or VTR2) as the terminal that is connected to a car navigation system (VTR1-IN or VTR2-IN).

**Note:** It can also be set to switch to an image and sound through the car navigation system only by pressing **[NAVI] (NAVIGATION)**. (⇒ page 40)

**Note:** VTR1 and VTR2 terminals are not used for the Panasonic car navigation system (available in future). Refer to "Electrical Connections" for connection (⇒ page 84-87) and "Navigation Set Up" for setting. (⇒ page 40)

# DVD/Video CD Player

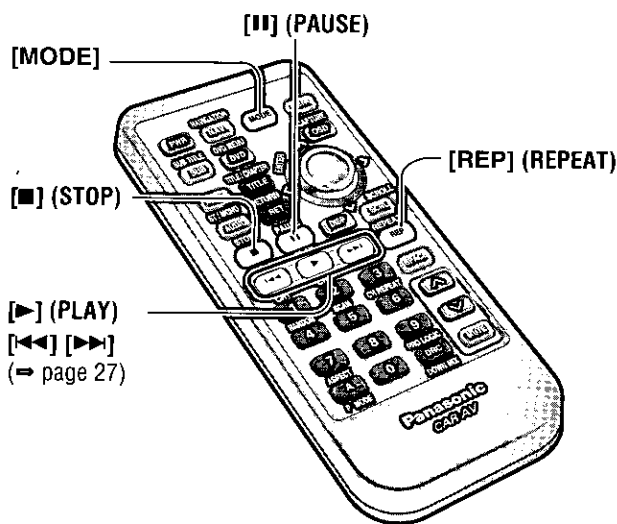
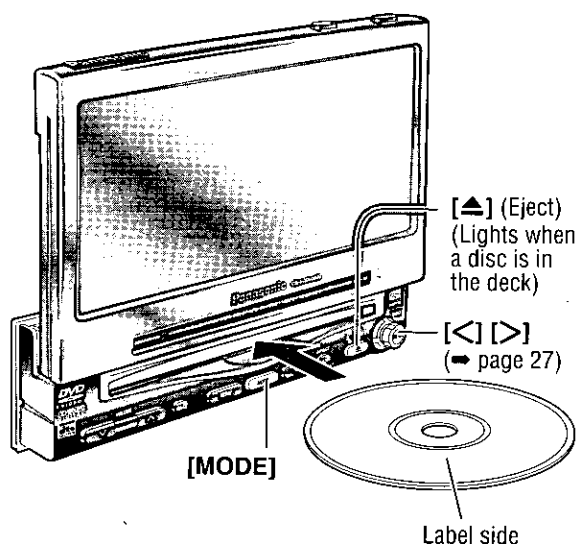

## Disc Insert

- The mode that supports the disc is selected, and playback starts.
- The audio format is automatically identified. (⇒ page 104)
- When the menu screen appears, see “DVD Menu/Video CD Menu” on page 28.

When DVD or Video CD is in the player, press [MODE] to change to DVD or Video CD player mode and playback starts.

### Notes:

- Do not insert a disc when disc indicator  or eject button lights because a disc is already loaded.
- The power will be turned on automatically when a disc is loaded.
- You can play a disc even if the monitor is closed.
- The sound may be interrupted for a few moments while the audio format is being identified.

### Cautions:

- Do not use irregularly shaped discs.
- Do not insert foreign matter into the disc slot.

## Disc Eject

Press [▲] to stop playback and eject the disc. (Press [▲] again to reload the disc.)

**Note:** If you leave a disc in the slot for more than 30 seconds after its ejection, the disc will be automatically reloaded after loud beep is energized three times.

### Notes:

- Due to limitations of certain discs, some DVD video and Video CD discs may not operate as described in these Operating Instructions. Refer to the disc jacket for further details.
- This unit does not support DVD and Video CD karaoke functions.

## DVD mode display

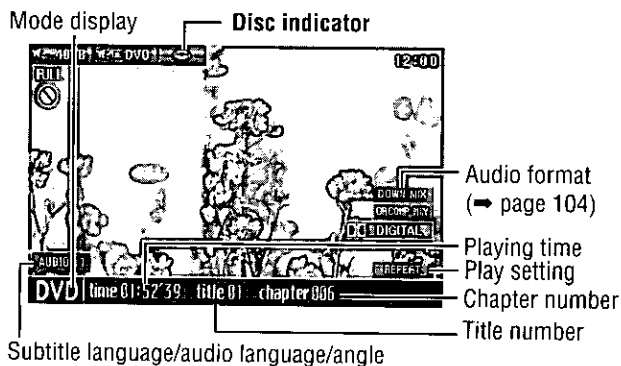

## Video CD mode display

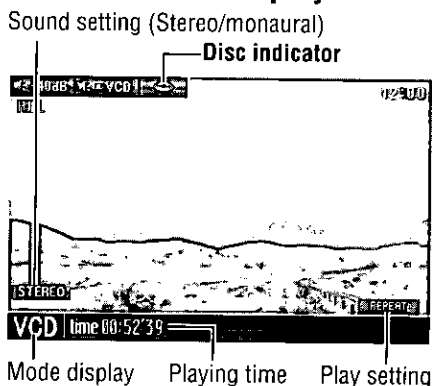

Perform these operations (⇒page 27-29) with the remote control.  
Operations vary according to the disc. For details, refer to the guide provided with the disc.

## Basic Operation

### Go to Beginning

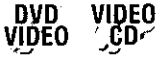

[▶▶]: next track (chapter)  
[◀◀]: beginning of the current track (chapter)  
Previous track (chapter) (Press twice.)

**Note:** When playing a DVD video, there are cases where it is not possible to return to the start of a chapter that spans 2 titles. (⇒ page 104)

### Fast Forward/ Fast Reverse

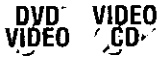

Press and hold  
[▶▶]: fast forward  
[◀◀]: fast reverse  
Release to resume playback.  
The speed changes if the button is held down as follows.  
Regular speed → 1.5 times → 10 times → 20 times

### Stop



Press [■] (STOP).  
Press [▶] (PLAY) again, and play will resume from the point where [■] (STOP) is pressed. (Continued playback function)  
To cancel continued playback, press [■] (STOP) again in the stop mode.

### Pause



Press [⏸] (PAUSE).  
To resume playback, [▶] (PLAY) or [⏸] (PAUSE) again.

### Slow Playback



Press and hold [▶▶] in the pause mode.  
Playback is at about 1/3 normal speed.  
To resume normal playback, press [▶] (PLAY).  
To pause, press [⏸] (PAUSE) again.  
**Note:** Reverse slow playback is not possible.

### Repeat Play



Press [REP] (REPEAT).  
Press [REP] (REPEAT) again to cancel.

**Note:** It is possible to press [◀] [▶] on the display unit instead of [◀◀] [▶▶] on the remote control. ([▶] on the display unit cannot be used in place of [▶▶] that is used for slow playback.)

# DVD/Video CD Player (continued)

## Chapter/Title Selection

### DVD Menu/ Video CD Menu

Use this menu during playback to select content, audio, subtitle, etc., from a menu (the DVD/Video CD menu) that is unique to each disc.

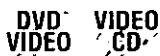

- 1 Press **[DVD]** (DVD MENU) during DVD playback.  
(For the Video CD menu, press **[RET]** (RETURN) during playback.)
- 2 Press **[<]**, **[>]**, **[^]** or **[v]** to select the preferred menu.  
For the DVD/Video CD with playback control (→ page 104), press **[0]** to **[9]** on the remote control.
- 3 Press **[ENTER]**.

To return the previous display, press **[RET]** (RETURN).

Example:

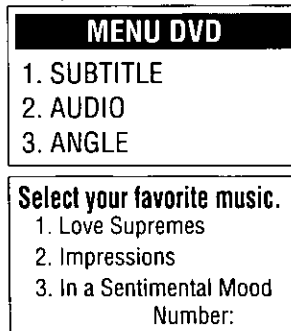

### Title Menu

If the DVD has multiple titles recorded on it, it is possible to select the preferred title from the title menu to start playback.



- 1 Press and hold **[DVD]** (DVD MENU) for more than 2 seconds during playback.
- 2 Press **[<]**, **[>]**, **[^]** or **[v]** to select the preferred title.  
For the DVD with playback control (→ page 104), press **[0]** to **[9]** on the remote control.
- 3 Press **[ENTER]**.

To return the previous display, press **[RET]** (RETURN).

Example:

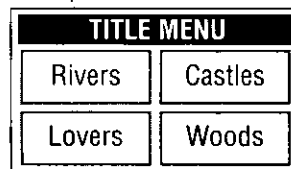

### Starting Playback from a Specific Title/Chapter



- 1 Press **[TITLE]** (TITLE/CHAPTER) to select the input mode. The mode changes as shown at right every time **[TITLE]** (TITLE/CHAPTER) is pressed.
- 2 Press **[0]** to **[9]** to input preferred title/chapter number.  
To input the number again, press **[RET]** (RETURN).
- 3 Press **[TITLE]** (TITLE/CHAPTER).  
Playback will start automatically.

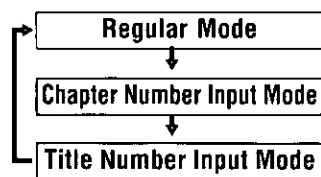

▶ lights on pink.

#### Notes:

- For the VCD mode, do not press **[TITLE]** (TITLE/CHAPTER) but press the numerical key to enter a number directly.
- If no operation is performed for 8 seconds after **[TITLE]** (TITLE/CHAPTER) has been pressed, the display returns to the regular mode.
- If the title/chapter number is pressed and no operation is performed for 2 seconds, the playback will start from the number of the title/chapter entered.

## Useful Function

### Switching the Subtitle Language



Press **[SUB]** (**SUB TITLE**) during playback.

It is possible to change the subtitle language during play if the multiple languages are recorded on the disc.

**Note:** There may be a brief delay before the subtitles appear.

### Switching the Audio Language



Press **[AUDIO]** during playback.

It is possible to change the audio language during play if multiple audio languages are recorded on the disc.

### Switching the Angle



Press **[ANGLE]** during playback.

For DVDs which contain scenes which have been shot simultaneously from a number of different angles the same scene can be viewed from each of these different angles during play.

### Switching between Stereo and Monaural



Press **[AUDIO]** (**ST/MONO**).

It is possible to switch the audio between stereo sound and monaural sound (L or R).

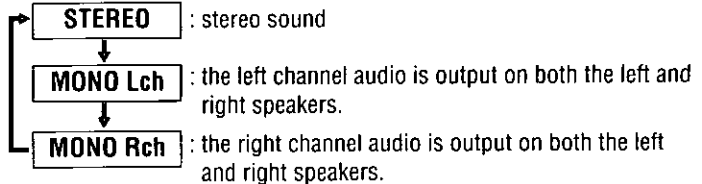

**[DVD]**  
(DVD MENU)  
(⇒ page 28)

**[SUB]**  
(SUB TITLE)

**[ANGLE]**

**[AUDIO]**  
(ST/MONO)

**[RET]** (RETURN)  
(⇒ page 28)

**[TITLE]**  
(TITLE/CHAPTER)  
(⇒ page 28)

**[<] [>] [^] [v]**  
(Select)  
**[ENTER]**  
(⇒ page 28)

**[0] to [9]**  
(Title/chapter Number)  
(⇒ page 28)

#### Notes:

- If no operation is performed for 5 seconds, the display returns to the regular mode.
- It may not be possible to switch the language unless the unit is at the DVD menu (⇒ page 28) or is at the DVD settings. (⇒ page 48)
- The language on the DVD settings has a priority over when the power is turned on or the disc is loaded. (⇒ page 48)
- The number of languages depends on the disc. Some discs have only one language or have no language.

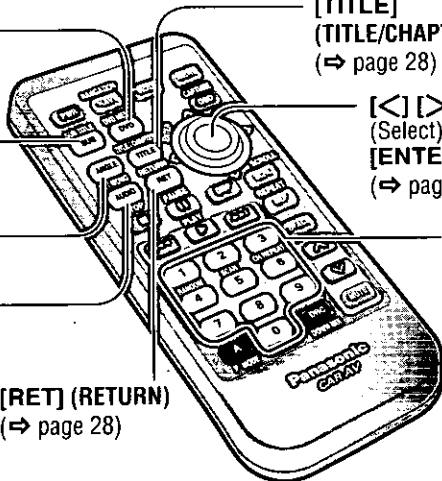

# CD/MP3 Player

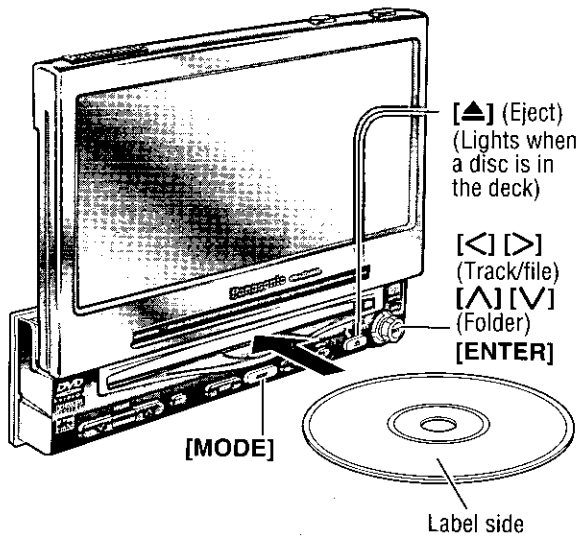

## Disc Insert

The mode that supports the disc is selected, and playback starts.

When a disc is in the player, press [MODE] to change to CD or MP3 player mode and playback starts.

### Notes:

- Do not insert a disc when disc indicator or eject button lights because a disc is already loaded.
- The power will be turned on automatically when a disc is loaded.
- You can play a disc even if the monitor is closed.

### Cautions:

- Do not use irregularly shaped discs.
- Do not insert foreign matter into the disc slots.

## CD/MP3 mode display

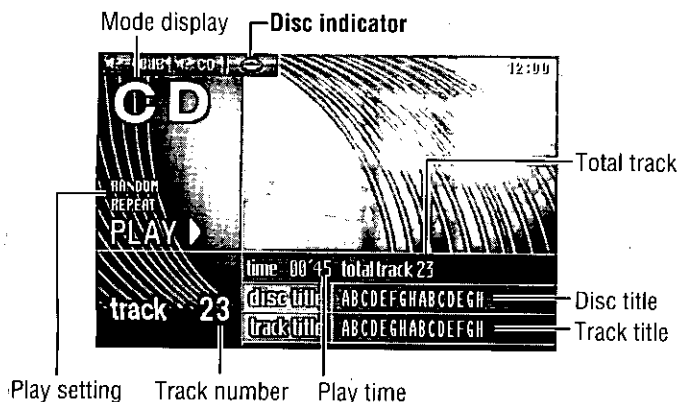

## Disc Eject

Press [▲] to stop playback and eject the disc. (Press [▲] again to reload the disc.)

**Note:** If you leave a disc in the slot for more than 30 seconds after its ejection, the disc will be automatically reloaded after loud beep is energized three times.

## Direct Folder Selection

- Press [ENTER] during playback.
- Press [←], [→], [▲] or [▼] to select a folder. [←] [→]: movement among different levels of trees [▲] [▼]: movement in the same tree
- Press [ENTER].

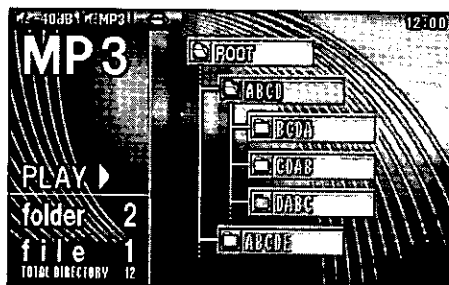
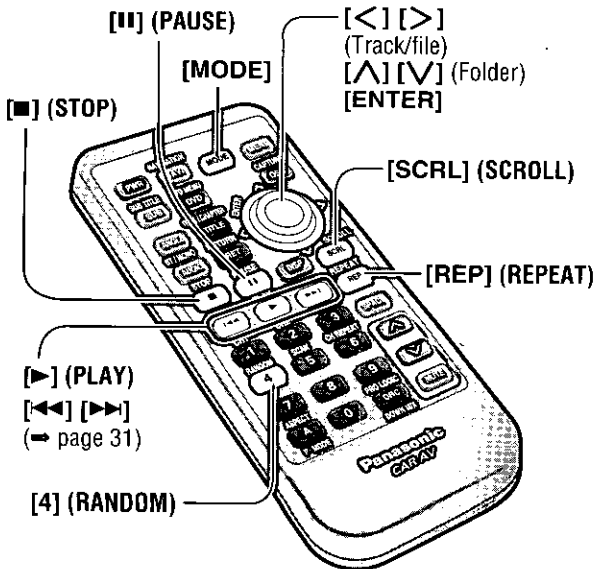

- MP3 files are included
- No MP3 files

**Note:** It is not possible to display the whole trees and a file list in a folder.

\* For "Folder selection order/MP3 file playback order". (→ page 33)



Indicates the compatible types of disc.

## Basic Operation

Perform these operations with the remote control.

<p><b>Go to Beginning</b></p> <p style="text-align: right;"> </p>	▶	<p>[▶▶]: next track/file [◀◀]: beginning of the current track/file Previous track/file (Press twice.)</p>				
<p><b>Fast Forward/ Fast Reverse</b></p> <p style="text-align: right;"></p>	▶	<p>Press and hold. [▶▶]: fast forward [◀◀]: fast reverse Release to resume playback.</p>				
<p><b>Folder Selection</b></p> <p style="text-align: right;"></p>	▶	<table style="width: 100%; border: none;"> <tr> <td style="border: none; vertical-align: top;"> <p>[^]: next folder [v]: previous folder</p> </td> <td style="border: none; vertical-align: top; padding-left: 20px;"> <p><b>When the file list is displayed:</b> [^]: previous folder [v]: next folder</p> </td> </tr> </table>	<p>[^]: next folder [v]: previous folder</p>	<p><b>When the file list is displayed:</b> [^]: previous folder [v]: next folder</p>		
<p>[^]: next folder [v]: previous folder</p>	<p><b>When the file list is displayed:</b> [^]: previous folder [v]: next folder</p>					
<p><b>Sequential Transition From One File to the Next</b></p> <p style="text-align: right;"></p>	▶	<p>Press and hold. [^]: forward [v]: backward</p>				
<p><b>Title Scroll</b></p> <p style="text-align: right;"> </p>	▶	<p>Press [SCRL] (SCROLL).</p>				
<p><b>Stop</b></p> <p style="text-align: right;"> </p>	▶	<p>Press [■] (STOP).</p>				
<p><b>Pause</b></p> <p style="text-align: right;"> </p>	▶	<p>Press [⏸] (PAUSE). To resume playback, [▶] (PLAY) or [⏸] (PAUSE) again.</p>				
<p><b>Repeat Play</b></p> <p style="text-align: right;"> </p>	▶	<p>Press [REP] (REPEAT). Press [REP] (REPEAT) again to cancel.</p> <table style="width: 100%; border: none;"> <tr> <td style="border: none; vertical-align: top; width: 30%;"> <p><b>Current File</b></p> </td> <td style="border: none; vertical-align: top;"> <p>Press [REP] (REPEAT). Press [REP] (REPEAT) again to cancel.</p> </td> </tr> <tr> <td style="border: none; vertical-align: top;"> <p><b>Current Folder</b></p> </td> <td style="border: none; vertical-align: top;"> <p>Press and hold [REP] (REPEAT) for more than 2 seconds. Press and hold [REP] (REPEAT) again to cancel.</p> </td> </tr> </table>	<p><b>Current File</b></p>	<p>Press [REP] (REPEAT). Press [REP] (REPEAT) again to cancel.</p>	<p><b>Current Folder</b></p>	<p>Press and hold [REP] (REPEAT) for more than 2 seconds. Press and hold [REP] (REPEAT) again to cancel.</p>
<p><b>Current File</b></p>	<p>Press [REP] (REPEAT). Press [REP] (REPEAT) again to cancel.</p>					
<p><b>Current Folder</b></p>	<p>Press and hold [REP] (REPEAT) for more than 2 seconds. Press and hold [REP] (REPEAT) again to cancel.</p>					
<p><b>Random Play</b></p> <p style="text-align: right;"> </p>	▶	<p>Press [4] (RANDOM). Press [4] (RANDOM) again to cancel.</p> <table style="width: 100%; border: none;"> <tr> <td style="border: none; vertical-align: top; width: 30%;"> <p><b>All Files</b></p> </td> <td style="border: none; vertical-align: top;"> <p>Press [4] (RANDOM). Press [4] (RANDOM) again to cancel.</p> </td> </tr> <tr> <td style="border: none; vertical-align: top;"> <p><b>All Files in the Current Folder</b></p> </td> <td style="border: none; vertical-align: top;"> <p>Press and hold [4] (RANDOM) for more than 2 seconds. Press and hold [4] (RANDOM) again to cancel.</p> </td> </tr> </table>	<p><b>All Files</b></p>	<p>Press [4] (RANDOM). Press [4] (RANDOM) again to cancel.</p>	<p><b>All Files in the Current Folder</b></p>	<p>Press and hold [4] (RANDOM) for more than 2 seconds. Press and hold [4] (RANDOM) again to cancel.</p>
<p><b>All Files</b></p>	<p>Press [4] (RANDOM). Press [4] (RANDOM) again to cancel.</p>					
<p><b>All Files in the Current Folder</b></p>	<p>Press and hold [4] (RANDOM) for more than 2 seconds. Press and hold [4] (RANDOM) again to cancel.</p>					

**Note:** It is possible to press [◀] [▶] on the display unit instead of [◀◀] [▶▶] on the remote control.

# CD/MP3 Player (continued)

This player allows you to play MP3 files recorded on CD-ROMs, CD-Rs (Recordable) and CD-RWs (Rewritable).

## What is MP3?

MP3, short for MPEG-1 Audio Layer 3, MPEG-2 Audio Layer 3 LSF (Low Sampling Frequency), is a standard for compressing digital audio data adopted for video CDs and similar media. It is one of the audio compression systems covered by MPEG's (Motion Picture Experts Group) digital audio compression standards. What it does is reduce the number of bytes in a song without detracting from the sound quality by eliminating big sound waves within the sound range that is imperceptible to the human ear. This compression allows you to reduce the contents of a conventional music CD by a factor of around 10. This means that you can record the contents of 10 music CDs on a single CD-R or CD-RW. (The figures refer to data recorded on a 650 MB CD-R or CD-RW at a fixed bit rate of 128 kbps and a sampling frequency of 44.1 kHz.)

## Points to Remember When Recording an MP3 Disc

### Converting (encoding) audio data to an MP3 file

- It is recommended that you set the bit rate to "128 kbps or more" and "Fixed".
- Bit rate 8 kbps of MPEG-2 and sampling frequency 16 kHz of MPEG-2 can not be reproduced.
- VBR (Variable Bit Rate) is not supported.
- The playback sound quality differs depending on the encoding software and the bit rate. For details refer to the user manual of your encoding software.

### Recording MP3 files on a CD-R/RW

- Do not record files other than MP3s or unnecessary folders on a disc. If many folders or files other than MP3s are recorded on a disc, it may take some time before playback starts.
- Use ISO 9660 file system (Extension of the ISO 9660 file systems are included.) (⇒ page 33). APPLE HFS file system is not supported. If they do not conform to ISO 9660 file system, the file may not play normally, or the file or folder names may not be displayed correctly.
- Make sure to add the ".mp3" extension to each MP3 file name. A file with a different file name extension or none at all will not play.
- Although Multi session recording is supported, the use of Disc-at-Once is recommended. Make sure to close the session when you finished recording on a disc.
- A disc recorded by the packet writing software are not supported.
- A playlist function is not supported. Record files and folders in the order in which you want them to be played. Some writing software lets you specify the recording order by adding a prefix in the range of "01" - "99", etc. to the file name. For details refer to the user manual of your writing software.

#### Notes:

- You may encounter trouble in playing MP3s or displaying the information of MP3 files recorded with certain writing softwares or CD recorders (CD-R/RW drives).
- If a disc contains both MP3 and CD-DA, only CD-DA data is reproduced properly. (MP3 files are played but no sound is output).

**Warning:** Never assign the ".mp3" file name extension to a file that is not in the MP3 format. This may produce noise from the speakers and cause speaker damage and can damage your hearing.



## Folder selection order/MP3 file playback order (Example)

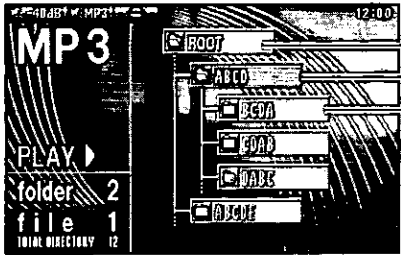

Root Folder  
Current Folder  
Folder in the next lower level of tree

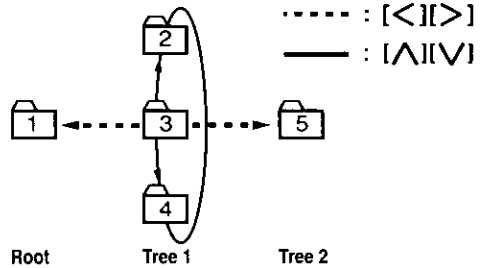

: MP3 files are included : No MP3 files

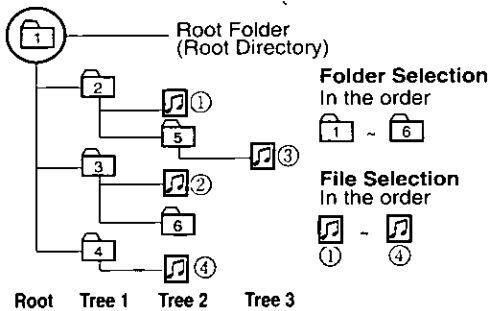

### Notes:

- This unit counts the number of folders irrespective of the presence or absence of MP3 file.
- If the selected folder does not contain any MP3 files, the nearest MP3 files in the order of playback will be played.
- Playback order may be different from other MP3 players even if the same disc is used.
- "ROOT" appears when displaying the root folder's folder name.

## Maximum number of files/folders

- Maximum number of trees: 8
- Maximum number of folders: 254 (Root folder is not included.)
- Maximum number of files: 512

**Note:** If the number of files and folders exceeds the number mentioned above, successful playback may not be performed.

## Supported file systems and file names

Supported file system	Displayable folder names and file names
ISO 9660 Level 1/Level 2	Name files and folders in accordance with the standard of each file system. Refer to the instructions of writing software for details.
Joliet*	<ul style="list-style-type: none"> <li>• This player can display file names of up to 31 ASCII character set in scroll mode. * Up to 15 letters can be displayed when scrolling in the Joliet system. According to the standard, "á", "ç", etc. can be used. However, this unit can not display those letters.</li> <li>• The unit recognizes only ASCII character set. Chinese characters, accented French characters and accented Spanish characters will be converted into an asterisk.</li> </ul>
Romeo	
Apple Extension to ISO 9660	

**Note:** MP3 encode software and writing software are not supplied to this model.

## Copyright

It is prohibited by copyright laws to copy, distribute and deliver copyrighted materials such as music without the approval of copyright holder except enjoying yourself personally.

## No warranty

Above description complies with our investigations as of December 2002. It has no warranty for reproducibility and displayability of MP3.

# Radio

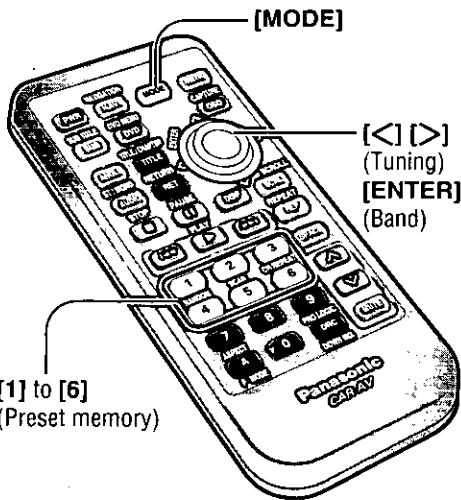
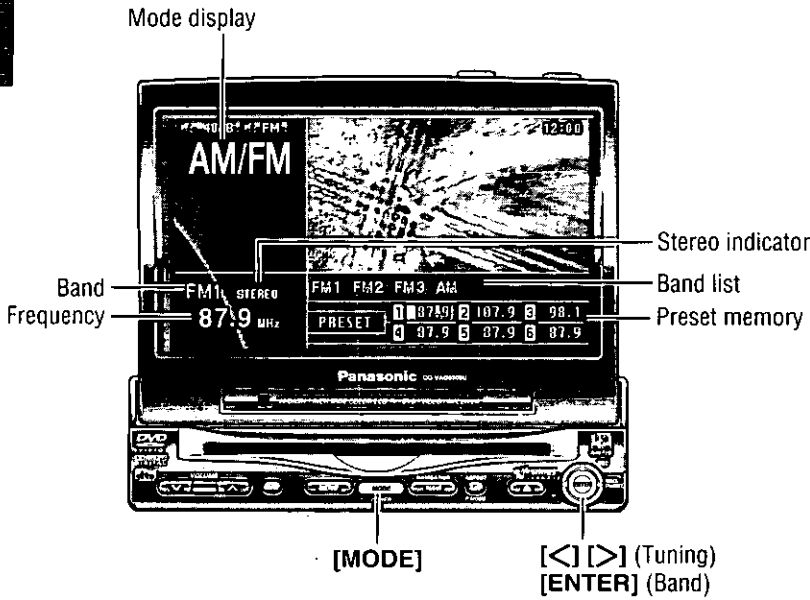

## 1 Radio Mode

Press **[MODE]** to change to radio mode.

## 2 Band

Press **[ENTER]** to change the bands.

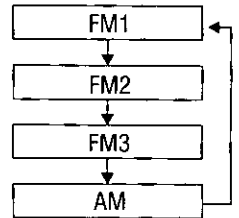

**Note:** The stereo indicator lights during reception of an FM stereo broadcast.

## 3 Tuning

[>]: up  
[<]: down

Press and hold [>] or [<] for more than 0.5 seconds, then release. Seeking will start and stops at next available station.

# One-touch Selection of a Station

Up to 6 stations each can be saved in the FM1, FM2, FM3 and AM preset station memories.

## Manual Preset Memory

Select a band and frequency. (step ② and ③ on the previous page)

Press and hold [1] to [6] on the remote control for more than 2 seconds.

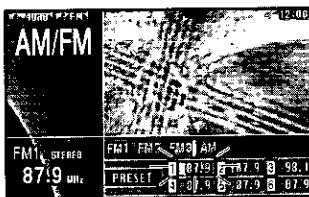

The frequency blinks once, and a receiving station is saved in the memory.

## Auto Preset Memory

Select a band. (step ② on the previous page)

Press and hold [ENTER] for more than 2 seconds.



- The 6 strongest available stations will be automatically saved in the memory under preset numbers 1 to 6.
- Once set, the preset stations are sequentially scanned for 5 seconds each.
- To stop the scanning, press [1] to [6] on the remote control.

**Note:** New stations overwrite existing saved stations after following this procedure.

## Preset Station Calling

Select a band. (step ② on the previous page)

Press [1] to [6] on the remote control.

# CD Changer Control

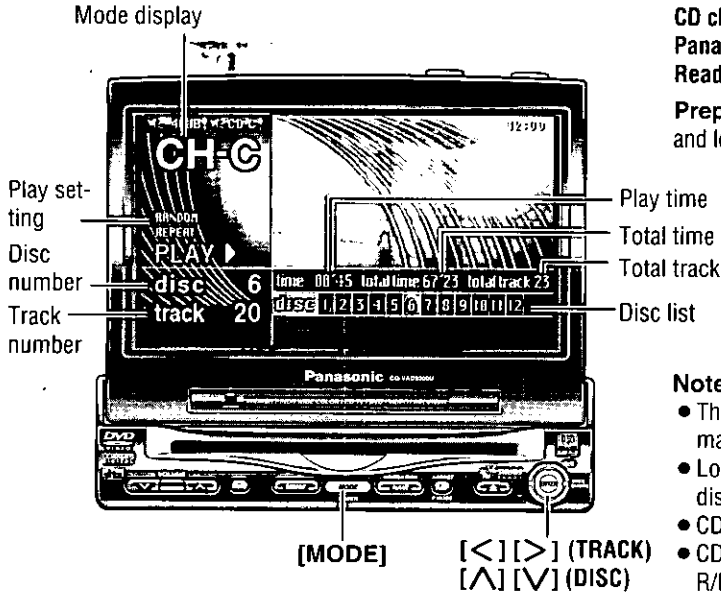

CD changer functions are designed for an optional Panasonic CD changer unit. Read the operating instructions for CD changer as well.  
**Preparation:** Connect the CD changer (⇒ page 89, 91), and load a magazine (disc).

- Notes:**
- The power will be turned on automatically when a magazine is loaded.
  - Load a magazine with CDs when "NO MAGAZINE" is displayed.
  - CD text is not supported in CD changer mode.
  - CD changer cannot play MP3 data recorded CD-R/RW discs.

**Caution:** Do not use irregularly shaped CDs.

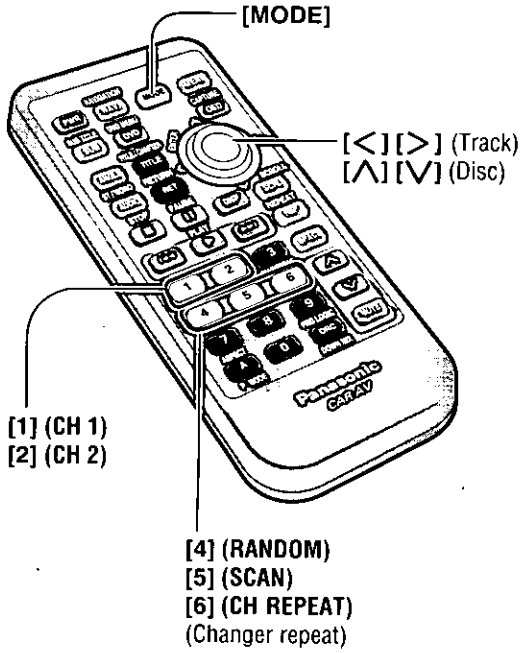

## CD Changer Mode

Press [MODE] to change to CD changer mode and playback starts.

## System Expansion

The use of Dual CD Changer Selector CA-CD55 (option) allows you to make the following connections. (⇒ Page 91)

### Dual changers connection

Two changers can be connected to the terminals of CA-CD55 respectively. The changers are arranged as follows.

- [1]: CH 1
- [2]: CH 2

### Changer and Sirius receiver connection

A changer is connected to one terminal of CA-CD55, and a Sirius receiver is connected to the other terminal of it.

## Basic Operation

Perform these operations with the remote control.

<div style="border: 1px solid black; border-radius: 10px; padding: 5px; text-align: center;"><b>Track Selection</b></div>	▶	<p>[▶▶] (TRACK): next track          [◀◀] (TRACK): beginning of the current track          Previous track (Press twice.)</p>				
<div style="border: 1px solid black; border-radius: 10px; padding: 5px; text-align: center;"><b>Disc Selection</b></div>	▶	<p>[^] (DISC): next disc          [v] (DISC): previous disc</p>				
<div style="border: 1px solid black; border-radius: 10px; padding: 5px; text-align: center;"><b>Fast Forward/ Fast Reverse</b></div>	▶	<p>Press and hold.          [▶▶]: fast forward          [◀◀]: fast reverse          Release to resume playback.</p>				
<div style="border: 1px solid black; border-radius: 10px; padding: 5px; text-align: center;"><b>Random Play</b></div>	▶	<table style="width: 100%; border-collapse: collapse;"> <tr> <td style="width: 40%; border-right: 1px dashed black; padding: 5px;"><b>All Tracks</b></td> <td style="padding: 5px;">Press [4] (RANDOM). Press [4] (RANDOM) again to cancel.</td> </tr> <tr> <td style="border-right: 1px dashed black; padding: 5px;"><b>All Tracks on the Current Disc</b></td> <td style="padding: 5px;">Press and hold [4] (RANDOM) for more than 2 seconds. Press and hold [4] (RANDOM) again to cancel.</td> </tr> </table>	<b>All Tracks</b>	Press [4] (RANDOM). Press [4] (RANDOM) again to cancel.	<b>All Tracks on the Current Disc</b>	Press and hold [4] (RANDOM) for more than 2 seconds. Press and hold [4] (RANDOM) again to cancel.
<b>All Tracks</b>	Press [4] (RANDOM). Press [4] (RANDOM) again to cancel.					
<b>All Tracks on the Current Disc</b>	Press and hold [4] (RANDOM) for more than 2 seconds. Press and hold [4] (RANDOM) again to cancel.					
<div style="border: 1px solid black; border-radius: 10px; padding: 5px; text-align: center;"><b>Scan Play</b></div> <p style="font-size: small; margin-top: 5px;">The first 10 seconds of each track will be played.</p>	▶	<table style="width: 100%; border-collapse: collapse;"> <tr> <td style="width: 40%; border-right: 1px dashed black; padding: 5px;"><b>All Tracks</b></td> <td style="padding: 5px;">Press [5] (SCAN). Press [5] (SCAN) again to cancel.</td> </tr> <tr> <td style="border-right: 1px dashed black; padding: 5px;"><b>1st Track on Each Disc</b></td> <td style="padding: 5px;">Press and hold [5] (SCAN) for more than 2 seconds. Press and hold [5] (SCAN) again to cancel.</td> </tr> </table>	<b>All Tracks</b>	Press [5] (SCAN). Press [5] (SCAN) again to cancel.	<b>1st Track on Each Disc</b>	Press and hold [5] (SCAN) for more than 2 seconds. Press and hold [5] (SCAN) again to cancel.
<b>All Tracks</b>	Press [5] (SCAN). Press [5] (SCAN) again to cancel.					
<b>1st Track on Each Disc</b>	Press and hold [5] (SCAN) for more than 2 seconds. Press and hold [5] (SCAN) again to cancel.					
<div style="border: 1px solid black; border-radius: 10px; padding: 5px; text-align: center;"><b>Repeat Play</b></div>	▶	<table style="width: 100%; border-collapse: collapse;"> <tr> <td style="width: 40%; border-right: 1px dashed black; padding: 5px;"><b>Current Track</b></td> <td style="padding: 5px;">Press [6] (CH REPEAT). Press [6] (CH REPEAT) again to cancel.</td> </tr> <tr> <td style="border-right: 1px dashed black; padding: 5px;"><b>Current Disc</b></td> <td style="padding: 5px;">Press and hold [6] (CH REPEAT) for more than 2 seconds. Press and hold [6] (CH REPEAT) again to cancel.</td> </tr> </table>	<b>Current Track</b>	Press [6] (CH REPEAT). Press [6] (CH REPEAT) again to cancel.	<b>Current Disc</b>	Press and hold [6] (CH REPEAT) for more than 2 seconds. Press and hold [6] (CH REPEAT) again to cancel.
<b>Current Track</b>	Press [6] (CH REPEAT). Press [6] (CH REPEAT) again to cancel.					
<b>Current Disc</b>	Press and hold [6] (CH REPEAT) for more than 2 seconds. Press and hold [6] (CH REPEAT) again to cancel.					

**Note:** It is possible to press [◀] [▶] on the display unit instead of [◀◀] [▶▶] on the remote control.

# Sirius Receiver Control

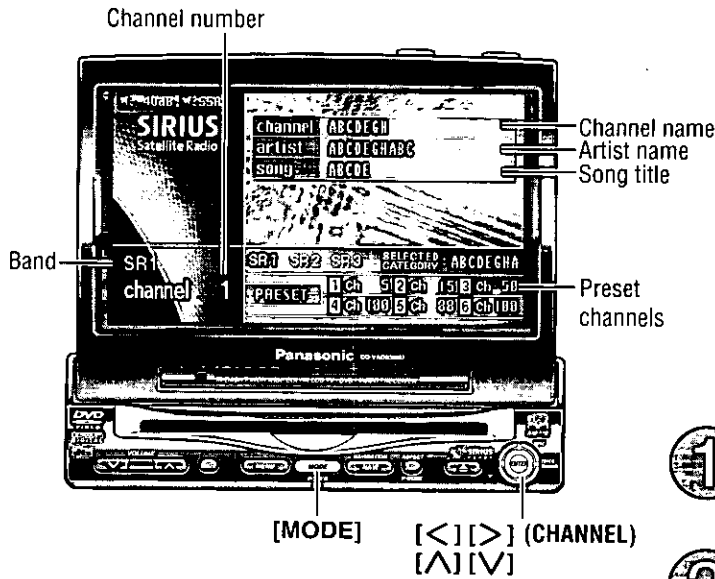

### Precaution:

- Connect the Sirius receiver, CR-SRT100 (option). (⇒ page 90-91)
- Set the Sirius setting to SET ON. (⇒ page 68)
- Sirius satellite radio is available on a chargeable basis.
- The CA-CD55, available separately as an optional accessory, is required to connect the CD changer and the Sirius receiver for your listening enjoyment at the same time.



## Sirius Mode

Press [MODE] to change to Sirius mode.



## Band

Press [ENTER] to change the bands.

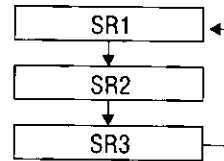

## Channel Selection

[>]: up  
[<]: down

Press and hold [>] or [<] to change channels rapidly.

**Note:** You can put restrictions on channel selection. Refer to "Channel Search Method Setting" in the "Sirius Settings" page for details.

(⇒ page 68)

## Direct Channel Selection (Only for Remote Control)

Enter a channel number by pressing [0] to [9].

**Example: Channel Number 28**

- 1 Press [TITLE].
  - 2 Press [2] and [8].
  - 3 Press [TITLE] to set.
- To cancel, press [RET].

## Category Selection

Press [^] or [v] to choose the category. The first channel in a selected category is received.

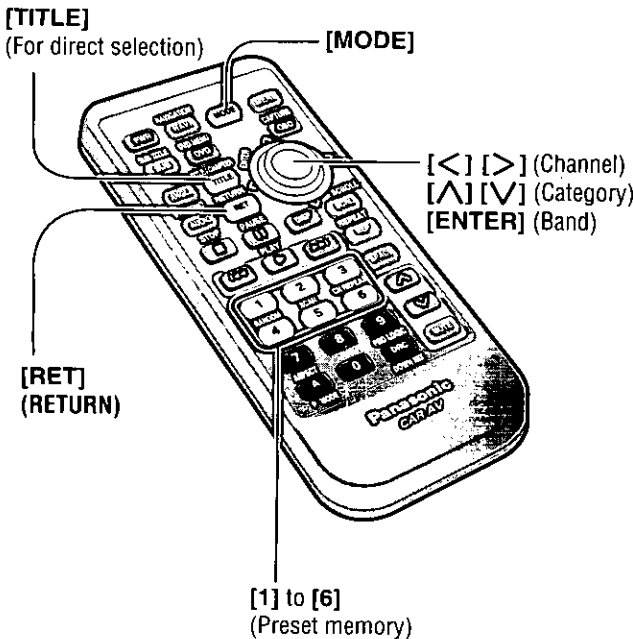

**Note:** The Sirius Satellite coverage is only for the United States except Hawaii and Alaska. There is no Sirius Satellite coverage in Canada. The instruction for Satellite Operation Controls in this Operating Instructions will not be applied.

## Preset Channels

Up to 6 stations each can be saved in the SR1, SR2 and SR3 preset station memories.

### Manual Preset Memory

- 1 Press [ENTER] to select a band.
- 2 Select a channel.
- 3 Press and hold [1] to [6] on the remote control until the display blinks once.



**Note:** New channels are overwritten on existing saved channels after following this procedure.

### Preset Channel Calling

- 1 Press [ENTER] to select a band.
- 2 Press [1] to [6] on the remote control.

## What is Sirius Satellite Radio?

### Music. The way it was meant to be heard. Completely commercial-free.

You are riding in your car. You crank up your favorite music station. You never hear a commercial. Not one. Nice fantasy? No fantasy. It is Sirius Satellite Radio. 60 original music channels, all commercial-free-not just some of them - all of them. Guaranteed. So it is just you, the road and the music.

### 100 channels of the best in-car entertainment

Only Sirius has 60 original music channels, from today's hits to R&B oldies to classical masterpieces. From authentic country and real bluegrass to cool jazz, hot latin, reggae, rock and many more. Plus 40 channels of world-class sports, news and entertainment, like ESPN, The Speed Channel, CNBC, Fox News, Radio Disney and E! Entertainment Radio.

With Sirius, the emphasis is on the music and entertainment you want. Our music is hosted by Master Music Programmers and on-air personalities who are true experts. They back up the music with compelling information about the song being played, and they understand that sometimes it is best to just let the music speak for itself.

### Rely on Sirius rocket science for superior coverage

Only Sirius has three powerful satellites that fly in figure-eight orbits to ensure coast-to-coast coverage. These orbits allow Sirius satellites to broadcast a high angles for a "clear line of sight" and a direct signal to our car.

### Count on S>PLEX technology for superior sound resolution

Sirius employs S>PLEX technology (statistical multiplexing), which optimizes the fidelity on each channel to give you superior digital sound. So rock really soars, jazz really jams and country really sings.

Once you experience 100 channels for digital entertainment, you will never want to leave your car. For more information, visit [sirius.com](http://sirius.com)

# SET-UP: User Settings



[MENU] [MODE] [^][v][<][>]  
 (End) (Select)  
 [ENTER]

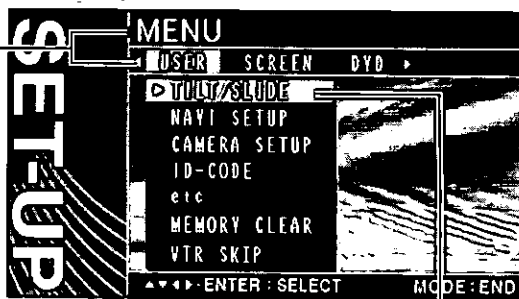

① Menu      ② Submenu

### Monitor Position

**TILT (Tilting angle adjustment)**  
 Default: 3  
 Setting range: 1 to 5

**SLIDE (Front-rear position)**  
 Default: Front  
 Setting range: Front, Rear

### Navigation Set Up

**NAVI INPUT (Navigation input)**  
 Selection of the terminal that connects to the car navigation system allows you to switch to images and sounds of the car navigation system by pressing [NAVI] (NAVIGATION).  
 Default: RGB

**NAVI VOLUME (Navigation volume)**  
 Volume adjustment of the car navigation system is executed.  
 Default: 4

**NAVI MUTE (Navigation mute level)**  
 Select the mute level of this unit during the voice guidance from the Panasonic car navigation system (available in future).  
**Preparation:** Connect the navi mute lead.  
**Note:** You can set the navigation mute level when "RGB" is selected on navigation input.  
 Default: -10 dB

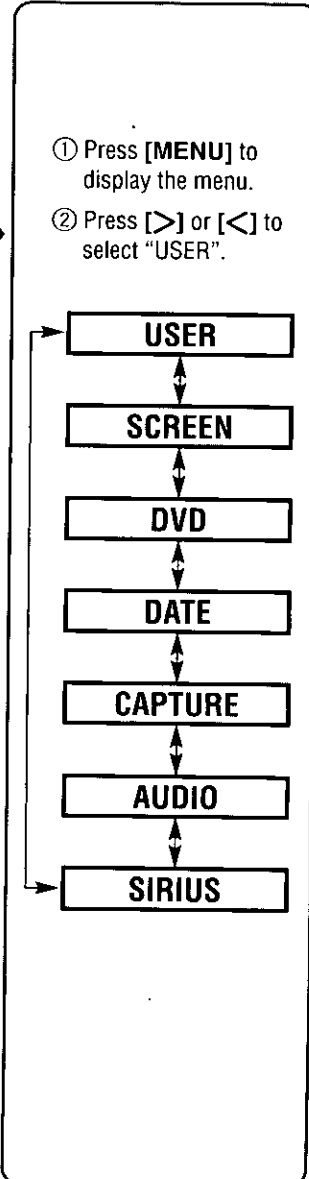

① Press [MENU] to display the menu.  
 ② Press [>] or [<] to select "USER".

① Press [^] or [v] to select "TILT/SLIDE".  
 ② Press [ENTER] to set.

**TILT/SLIDE**

① Press [^] or [v] to select "NAVI SETUP".  
 ② Press [ENTER] to set.

**NAVI SETUP**



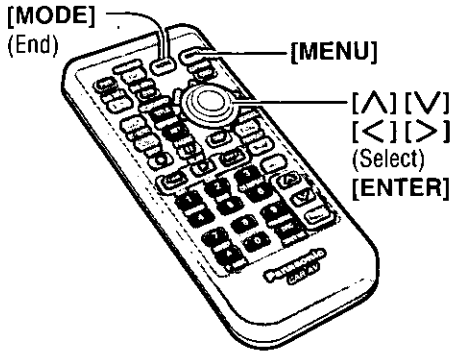

- Notes:**
- Press **[MODE]** to return to the regular mode.
  - The display returns to the previous one if there is no operation for more than 60 seconds after changing to the setting menu.

### ③ Setting

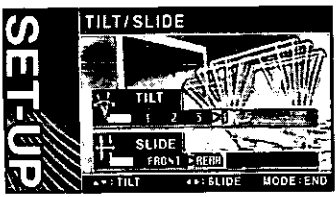

**TILT** Tilting angle adjustment  
Press [v] or [^] to select the setting.  
1 2 3 4 5

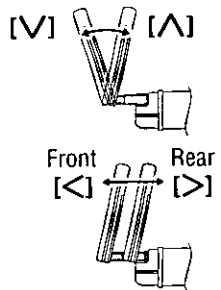

**SLIDE** Front-rear position  
Press [<] or [>] to select the setting.  
FRONT REAR

- Notes:**
- For smooth adjustment, make sure to first return the lateral angle to the neutral position and then adjust the tilt angle.
  - Front-rear position "REAR" and tilt angle "5" cannot be selected at the same time.
  - The monitor position setting menu can also be displayed by pressing the **[TILT]** button on the display unit for more than 1 second. (→ page 21)

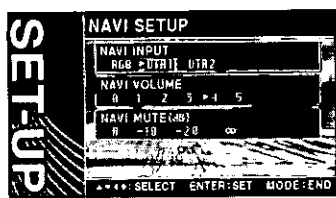

**NAVI INPUT** Navigation input

**RGB** : connected to the RGB input cord, or a car navigation system not connected

**VTR1** : connected to the VTR1-IN

**VTR2** : connected to the VTR2-IN

**Note:** Make sure to select "RGB" when no car navigation is connected.

- 1 Press [^] or [v] to select an item.
- 2 Press [>] or [<] to select the setting.
- 3 Press [ENTER] to set.

**NAVI VOLUME** Navigation volume

**0** : the sound that a car navigation system generates does not come out.

1 2 3 4 5 : volume level

← Low High →

**NAVI MUTE (dB)** Navigation mute level

**0** : unchanged      **-20** : decrease 20 dB

**-10** : decrease 10 dB      **-∞** : no sound

# SET-UP: User Settings (continued)

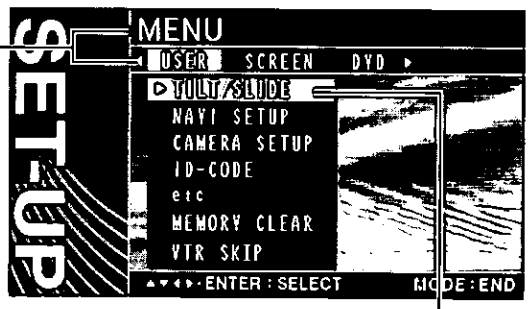
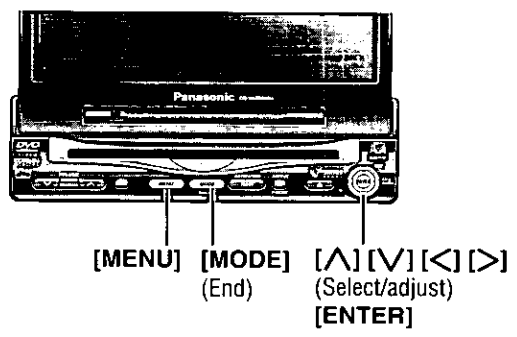

## 1 Menu 2 Submenu

### Rear View Camera Set up

**CAMERA INPUT (Rear view camera input)**  
Selection of the terminal that connects to the rear view camera allows you to view images through the rear view camera automatically when you put the shift lever into the reverse position.  
**Preparation:** Connect the reverse lead. (⇒ page 93)  
Default: OFF

**SCALE (Rear view camera scale display)**  
Images through the rear view camera can be shown in the scale display mode.  
Default: OFF

**SCALE ADJUST (Scale adjustment)**  
Default: 0 (width/angle)

### ID Code setting

Prior to operating this unit, it is advisable to assign your 4-digit ID code for security. (Make sure to use **four digits** for ID code.)  
Once the ID code has been set, the unit cannot be operated if the main power supply is disconnected then re-connected. It is electronically locked so that a thief could not use the stolen unit unless that person knows the code you have set.  
The ID code operation must be performed only by the person whom the unit belongs to.

**Generally, it is not necessary to enter the ID code each time when using the unit if it has never been disconnected from the main power supply (car battery).**

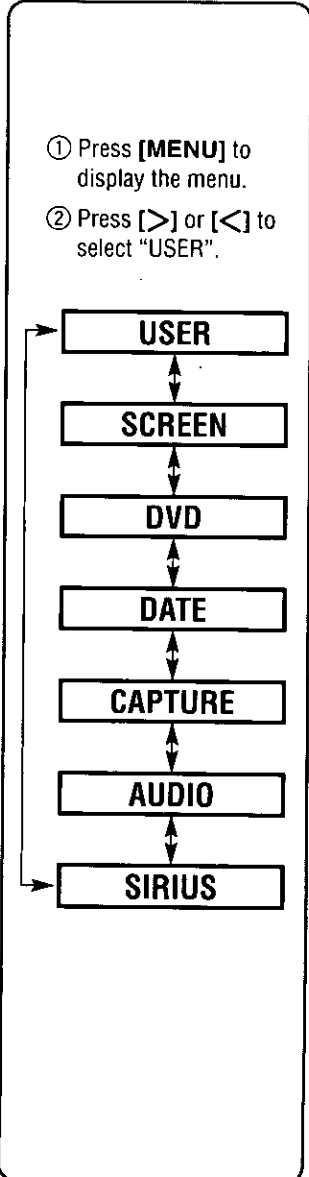

① Press [^] or [v] to select "CAMERA SETUP".  
② Press [ENTER] to set.

**CAMERA SETUP**

① Press [^] or [v] to select "ID-CODE".  
② Press [ENTER] to set.

**ID-CODE**

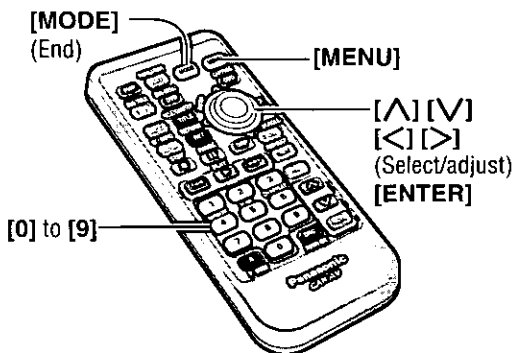

**Notes:**

- Press [MODE] to return to the regular mode.
- The display returns to the previous one if there is no operation for more than 60 seconds after changing to the setting menu.

**③ Setting**



- ① Press [^] or [v] to select an item.
- ② Press [>], [<], [^] or [v] to select or adjust the setting.
- ③ Press [ENTER] to set.

**CAMERA INPUT** Rear view camera input

- OFF : unconnected
- VTR1 : connected to the VTR1-IN
- VTR2 : connected to the VTR2-IN

**Note:** Make sure to select "OFF" when no rear view camera is connected.

**SCALE** Rear view camera scale display

- OFF : scale display off
- ON : scale display on

**SCALE ADJUST** Scale adjustment

Press [>] or [<] to adjust the width.  
Press [^] or [v] to adjust the angle.

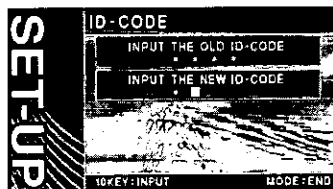

Press [0] to [9] on the remote control to input the ID code.

**How to set your ID code (for the first time)**

- ① Enter an 4 digit ID code.
- ② Enter the same 4 digit ID code again.

**How to change your ID code**

- ① Enter the preset (old) 4 digit ID code. If the wrong ID code is entered, a new ID code cannot be registered.
- ② Enter a new 4 digit ID code.
- ③ Enter the new 4 digit ID code again.

**How to cancel the known ID code**

**Note:** Should your unit ever require service, cancel your ID code before sending for repair.

- ① Enter the preset (old) 4 digit ID code. If the wrong ID code is entered, it is not possible to cancel the ID code function.
- ② Press and hold [ENTER] until "Complete!" is displayed. The ID code cancelling procedure is completed. The unit now works without an ID code.

**Note:** Refer to ID Code Input regarding how to enter the ID code. (⇒ page 11)

**Caution:** Record your registered ID code and keep it in a secure location. If you forget it, you will be unable to use the unit. In case you forget the ID code, please consult your nearest Panasonic Servicenter.

# SET-UP: User Settings (continued)

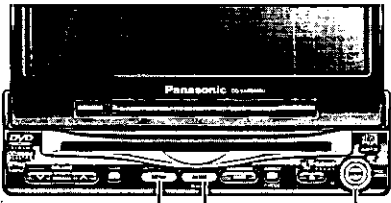

[MENU] [MODE] [▲] [▼] [◀] [▶]  
 (End) (Select)  
 [ENTER]



## ① Menu      ② Submenu

### Button Operation Sound

Default: ON

**Note:** The beep sound cannot be silenced when the display opens and closes.

### Video Control Setting

This "Video Control Setting" is required when you connect a Panasonic car navigation system with a built-in DVD player (available in future).

Default: VTR1

### Memory Clearance

The state of all of the current memories are returned to default settings.

**Caution:** Be aware that this setting restores the unit to default settings, so that all the memories and settings that you have set will be eliminated.

### VTR skip

Default: ON

If a VTR is not used, the VTR mode is skipped when changing the mode.

- ① Press [MENU] to display the menu.
- ② Press [▶] or [◀] to select "USER".

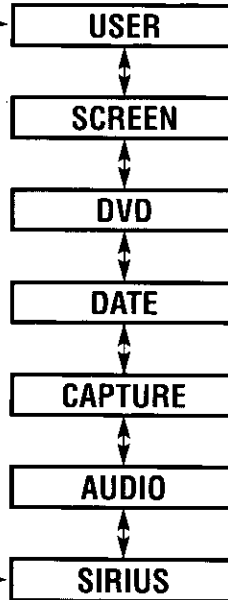

- ① Press [▲] or [▼] to select "etc".
- ② Press [ENTER] to set.

etc

- ① Press [▲] or [▼] to select "MEMORY CLEAR".
- ② Press [ENTER] to set.

MEMORY CLEAR

- ① Press [▲] or [▼] to select "VTR SKIP".
- ② Press [ENTER] to set.

VTR SKIP

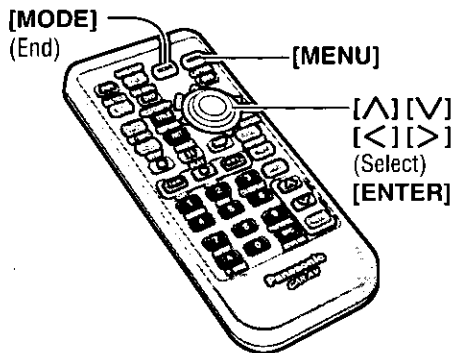

**Notes:**

- Press **[MODE]** to return to the regular mode.
- The display returns to the previous one if there is no operation for more than 60 seconds after changing to the setting menu.

## ③ Setting



- BEEP** Beep setting
- OFF : operation sound (Beep) OFF
  - ON : operation sound (Beep) ON

- ① Press **[^]** or **[v]** to select an item.
- ② Press **[>]** or **[<]** to select the setting.
- ③ Press **[ENTER]** to set.

- VIDEO-CNT** Video control setting
- VTR1 : connected to the VTR1-IN
  - VTR2 : connected to the VTR2-IN

**Notes:**

- Select a terminal connected to the DVD output terminal of a Panasonic car navigation system with a built-in DVD player (available in future) through an RCA cord.
- When you connect a Panasonic car navigation system with a built-in DVD player, connect a video control lead as well. (⇒ page 84)



- NO : no memory clear.  
The display returns to the previous one.
- YES : default settings

- ① Press **[>]** or **[<]** to select NO or YES.
- ② Press **[ENTER]** to set.



- VTR 1** VTR skip
- OFF : skip VTR1
  - ON : not skip VTR1

- ① Press **[^]** or **[v]** to select an item.
- ② Press **[>]** or **[<]** to select the setting.
- ③ Press **[ENTER]** to set.

- VTR 2** VTR skip
- OFF : skip VTR2
  - ON : not skip VTR2

# SET-UP: Display (Screen) Settings

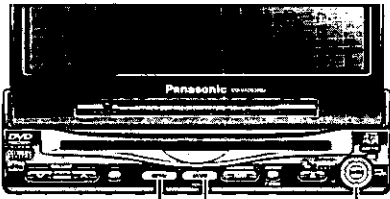

[MENU] [MODE] [▲][▼][<][>]  
 (End) (Select/adjust)  
 [ENTER]

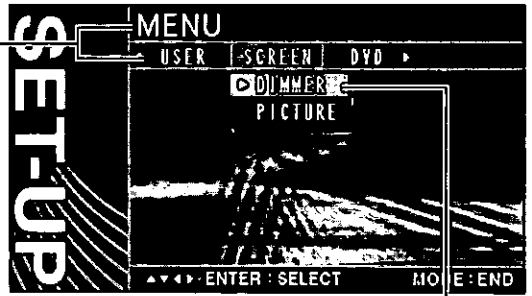

## 1 Menu

## 2 Submenu

**Dimmer**  
 Default: AUTO

**Display Adjustment**  
 Default: ±0  
 Setting range: -15 to +15

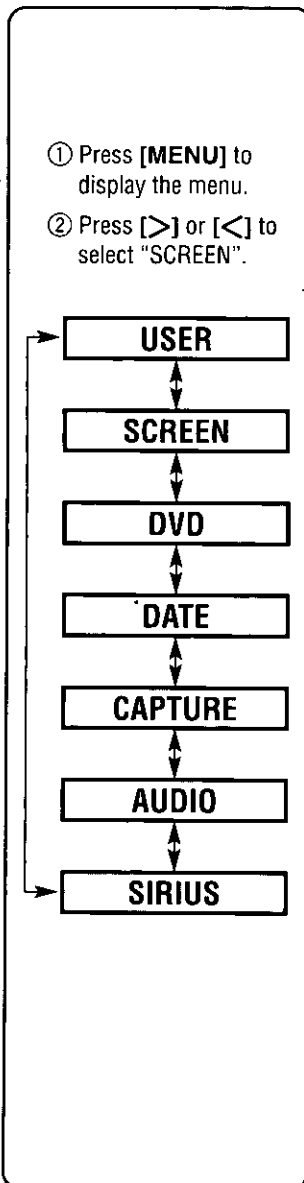

① Press [▲] or [▼] to select "DIMMER".  
 ② Press [ENTER] to set.

**DIMMER**

① Press [▲] or [▼] to select "PICTURE".  
 ② Press [ENTER] to set.

**PICTURE**

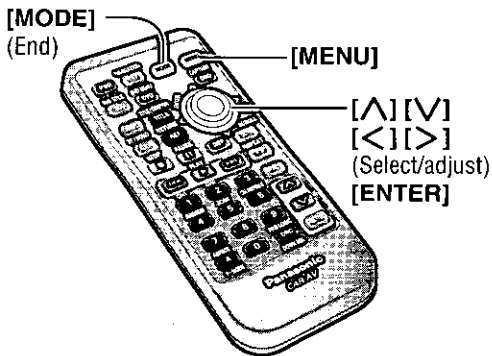

**Notes:**

- Press **[MODE]** to return to the regular mode.
- The display returns to the previous one if there is no operation for more than 60 seconds after changing to the setting menu.

### 3 Setting



**AUTO** : automatically adjusted according to ambient light intensity.

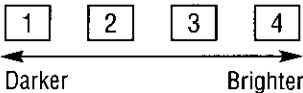

- ① Press **[>]** or **[<]** to select the setting.
- ② Press **[ENTER]** to set.



**CONTRAST** Adjust the image contrast



- ① Press **[^]** or **[v]** to select an item.
- ② Press **[>]** or **[<]** to adjust.

**BRIGHT** Adjust the image brightness



**COLOR** Adjust the image color depth

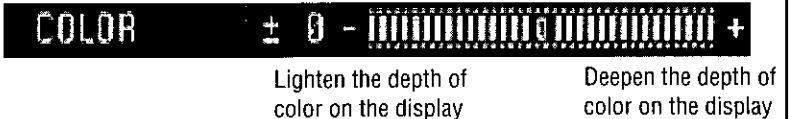

**TINT** Adjust the image tone or tint



# SET-UP: DVD Settings

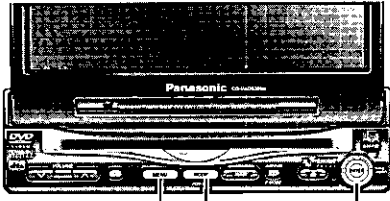

[MENU] [MODE] [^][V][<][>]  
(End) (Select)  
[ENTER]

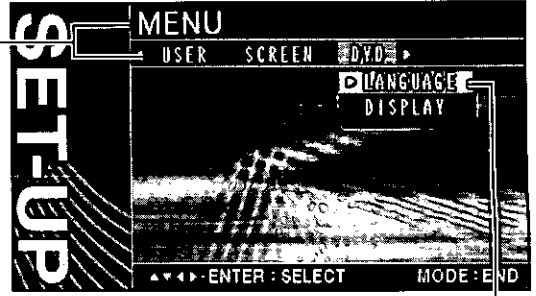

## 1 Menu 2 Submenu

### Language Setting

Default: ENGLISH

**Note:** This operation allows you to select a language for DVD software on the precondition that the DVD software supports your selecting language.

### Display Aspect and DVD Software Mode

Default: DVD ASPECT...WIDE  
LETTERBOX...PAN & SCAN

**Note:** Screen aspect of the display unit is changed according to the aspect ratio setting (⇒ page 71) and DVD software's aspect.

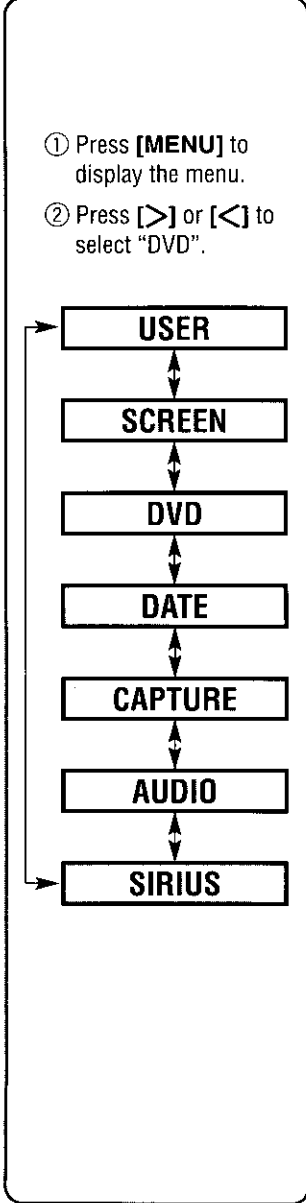

① Press [^] or [V] to select "LANGUAGE".  
② Press [ENTER] to set.

**LANGUAGE**

① Press [^] or [V] to select "DISPLAY".  
② Press [ENTER] to set.

**DISPLAY**



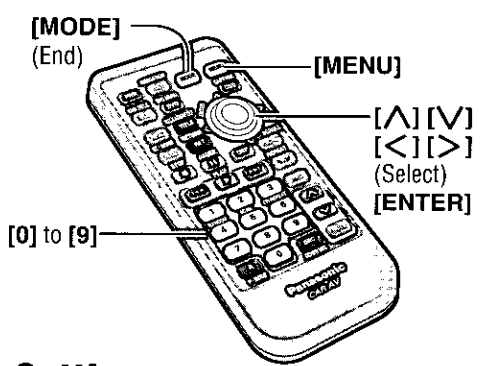

**Notes:**

- Press **[MODE]** to return to the regular mode.
- The display returns to the previous one if there is no operation for more than 60 seconds after changing to the setting menu.

**3 Setting**



- 1 Press **[^]** or **[v]** to select an item.
- 2 Press **[>]** or **[<]** to select the setting.
- 3 Press **[ENTER]** to set.

**Language code input**

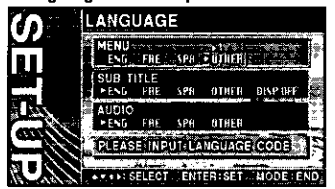

- 1 Input the four digit language code pressing the buttons **[0]** to **[9]** on the remote control.
- 2 Press **[ENTER]** to set.  
(Language code list → page 105)

**MENU** DVD menu language

- ENG** : English
- SPA** : Spanish

- FRE** : French
- OTHER** : other language  
Input the language code.

**SUB TITLE** Subtitle language

- ENG** : English
- SPA** : Spanish

- FRE** : French
- OTHER** : other language  
Input the language code.

**DISP OFF** : subtitle are not displayed.

**Note:** A disc supporting closed captioning and subtitles may overlap each other on the screen. In this case, turn the subtitle off.

**AUDIO** Audio language

- ENG** : English
- SPA** : Spanish

- FRE** : French
- OTHER** : other language  
Input the language code.



- 1 Press **[^]** or **[v]** to select an item.
- 2 Press **[>]** or **[<]** to select the setting.
- 3 Press **[ENTER]** to set.

**DVD ASPECT** Display aspect setting

- WIDE** : plays a video in wide screen (16:9).
- NARROW** : plays a video in 4:3 screen.

**LETTERBOX** DVD software mode

- PAN & SCAN** : plays wide-screen video in Pan & Scan mode (in which the left and right edges of the screen are cut off).
- LETTERBOX** : plays wide-screen video in letterbox mode (in which black bands appear at the top and bottom of the screen).

**Notes:**

- Set the software setting according to the symbol used on jackets. (→ page 17)
- DVD software mode setting is ignored if "PAN & SCAN" or "LETTERBOX" is already set in the software.

# SET-UP: Clock/date Settings

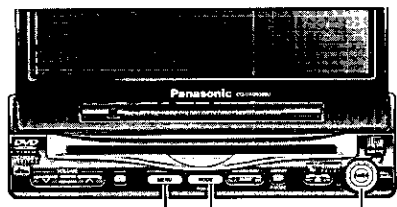

[MENU] [MODE] [▲][▼][<][>]  
(End) (Select/adjust)  
[ENTER]

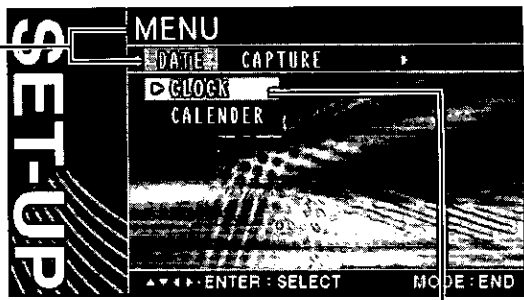

① Menu      ② Submenu

## Clock and Date Setting

Default: DISPLAY...OFF  
YEAR ADJUST...2003  
MONTH ADJUST...1  
DAY ADJUST...1  
HOUR ADJUST...AM 12  
MINUTE ADJUST...00

- Notes:**
- The clock starts after the unit returns to the regular mode by pressing [MODE].
  - Perform the setup of Daylight Saving Time manually.

## Calendar Display

**Note:** The calendar is not editable. (e.g. Holidays cannot be marked.)

- ① Press [MENU] to display the menu.  
② Press [>] or [<] to select "DATE".

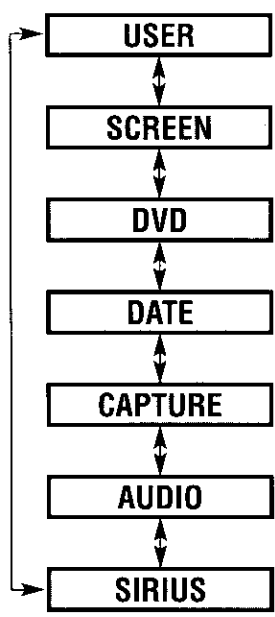

- ① Press [▲] or [▼] to select "CLOCK".  
② Press [ENTER] to set.

**CLOCK**

- ① Press [▲] or [▼] to select "CALENDAR".  
② Press [ENTER] to set.

**CALENDAR**

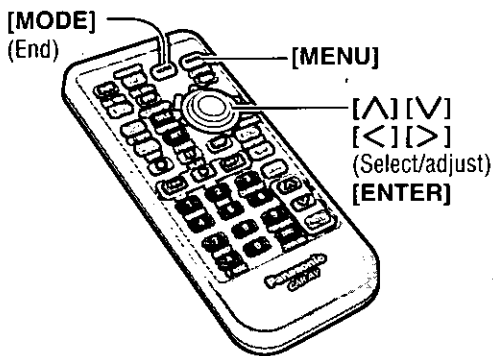

- Notes:**
- Press **[MODE]** to return to the regular mode.
  - The display returns to the previous one if there is no operation for more than 60 seconds after changing to the setting menu.

### ③ Setting

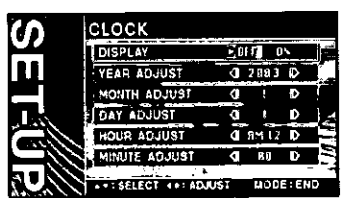

- ① Press **[^]** or **[V]** to select an item.
- ② Press **[>]** or **[<]** to select or adjust the setting.
- ③ Press **[ENTER]** to set.

<b>DISPLAY</b>	Clock display
OFF	: clock display OFF
ON	: clock display ON ([12:00] is displayed before adjusting the clock.)
<b>YEAR ADJUST</b>	Year adjustment
YEAR ADJUST	◀ 2003 ▶
<b>MONTH ADJUST</b>	Month adjustment
MONTH ADJUST	◀ 1 ▶
<b>DAY ADJUST</b>	Day adjustment
DAY ADJUST	◀ 1 ▶
<b>HOUR ADJUST</b>	Hour adjustment
HOUR ADJUST	◀ AM 12 ▶
<b>MINUTE ADJUST</b>	Minute adjustment
MINUTE ADJUST	◀ 00 ▶

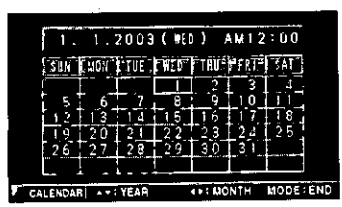

- Press **[^]**: calendar from the current year to years in future successively  
 Press **[V]**: calendar from the current year to years in the past successively  
 Press **[<]**: calendar from the current month to months in the past successively  
 Press **[>]**: calendar from the current month to months in future successively

# SET-UP: Capture Function



[MENU] [MODE] [◀] [▶]  
(End) (Select)  
[ENTER]

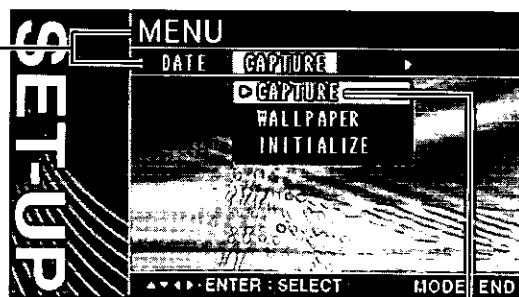

## 1 Menu

## 2 Submenu

### Image Capture

Up to five images can be imported from TV, VTR, DVD or Video CD (VCD).

**Preparation:** Show the image on the display that you would like to capture.

**Note:** Refer to "Wall Paper" and "Display Change" in the "SET-UP: Other Settings" page to display the imported image on the screen. (⇒ page 54, 70)

- ① Press [MENU] to display the menu.
- ② Press [▶] or [◀] to select "CAPTURE".

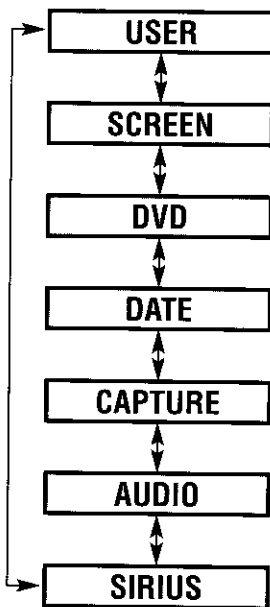

- ① Press [▲] or [▼] to select "CAPTURE".
- ② Press [ENTER] to set.

**CAPTURE**

### Copyright

It is prohibited by copyright laws to copy, distribute and deliver copyrighted materials such as commercial DVDs/Video CDs, other published or broadcast material without the approval of copyright holder except for personal use.

**Note:** A captured image may have some distortion or be otherwise different from the original image due to compression.

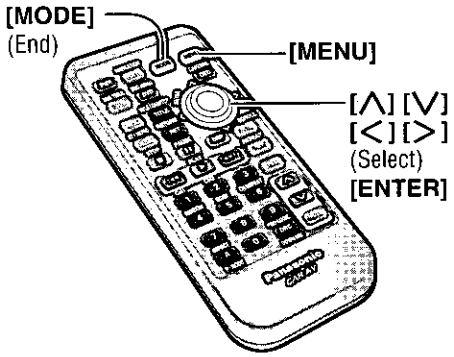

**Notes:**

- Press [MODE] to return to the regular mode.
- The display returns to the previous one if there is no operation for more than 60 seconds after changing to the setting menu.

### ③ Setting

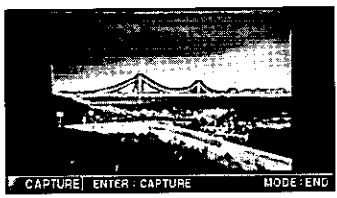

① Press [ENTER] to import the image.

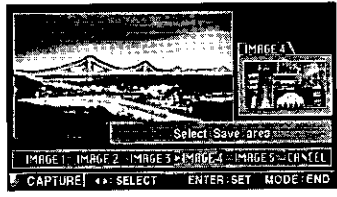

② Press [>] or [<] to select a save area.

- You can store five images at maximum.
- The existing image is replaced with a new image when saving an image in an area. Check the right-hand smaller image on the screen before saving a new one. If you would like to keep the existing image, do not overwrite.

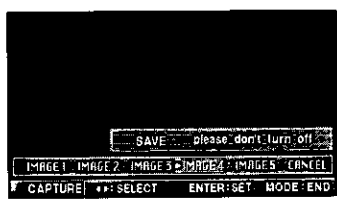

③ Press [ENTER] to save the image.

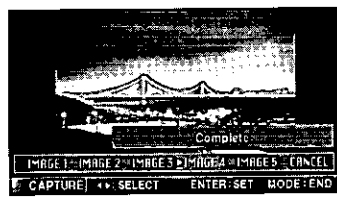

④ Image saving completed.

**Notes:**

- Do not turn off the unit while saving an image.
- To capture an image from TV, the broadcasting condition should be fairly well.

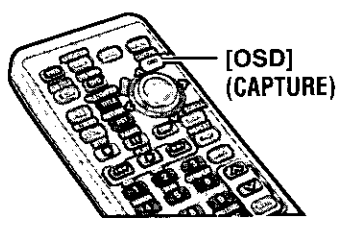

### Direct Image Capture (Only for remote control)

If you would like to capture a picture, press and hold [OSD] (CAPTURE) for more than 2 seconds. Subsequent steps are the same as the steps ② described above.

# SET-UP: Capture Function (continued)

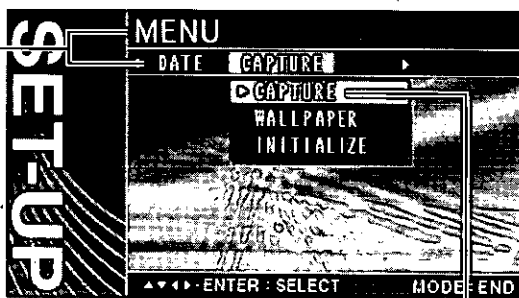
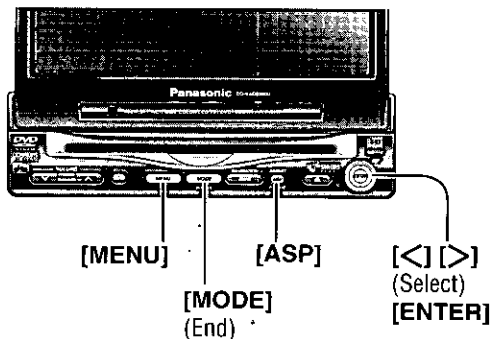

## 1 Menu      2 Submenu

### Wallpaper

Default: FULL

Captured wallpaper scale selection between full screen and animation section.

**Note:** Wallpaper is displayable only in the CD, MP3, radio and CD changer modes.

### Image Deletion (INITIALIZE)

Deletion of saved image.

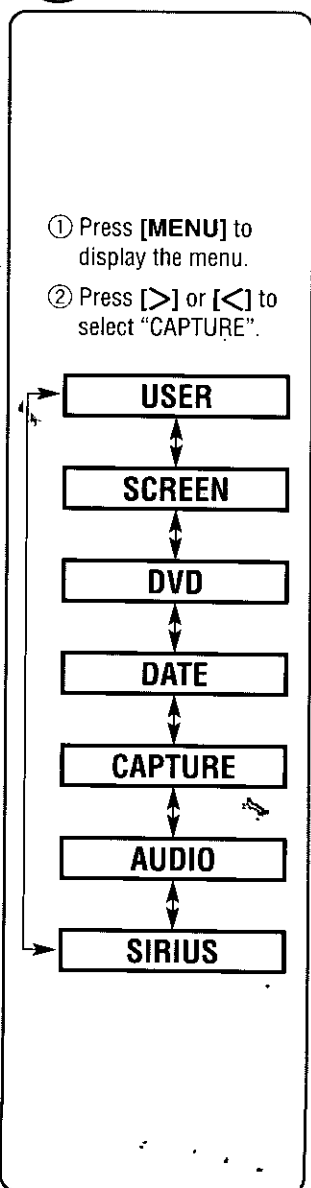

① Press [**^**] or [**v**] to select "WALLPAPER".

② Press [**ENTER**] to set.

**WALLPAPER**

① Press [**^**] or [**v**] to select "INITIALIZE".

② Press [**ENTER**] to set.

**INITIALIZE**

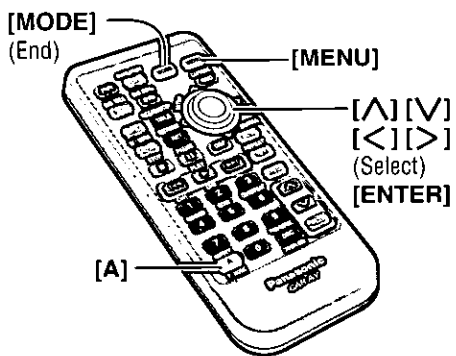

**Notes:**

- Press [MODE] to return to the regular mode.
- The display returns to the previous one if there is no operation for more than 60 seconds after changing to the setting menu.

### ③ Setting

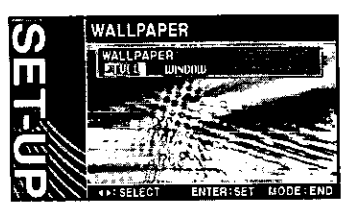

**WALLPAPER** Wallpaper scale

**FULL** : full screen

**WINDOW** : animation section

**Note:** When the wallpaper is set to FULL, you can switch the screen to NORMAL by pressing [ASP] (On remote control unit: Press [A]). To cancel, press [ASP] (or [A]) again.

- ① Press [>] or [<] to select the setting.
- ② Press [ENTER] to set.

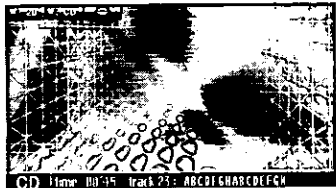

**FULL**

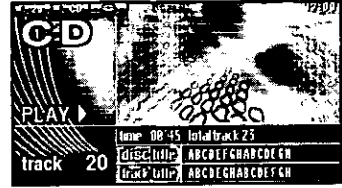

**WINDOW**

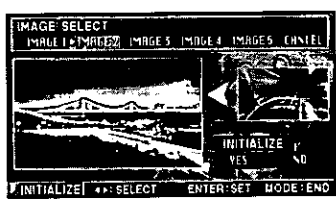

- ① Press [>] or [<] to select the image to be deleted. The default image is displayed on the right-hand smaller window.
- ② Press [ENTER].

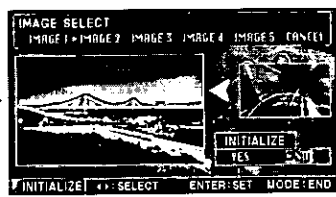

- ③ Press [>] or [<] to select YES. Press [ENTER].

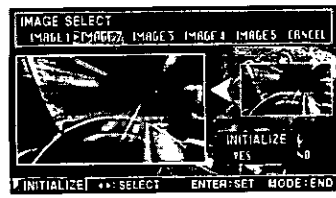

- ④ The existing image is deleted and the default image is displayed.

**Note:** Deleted images cannot be recovered.

# SET-UP: Sound Settings

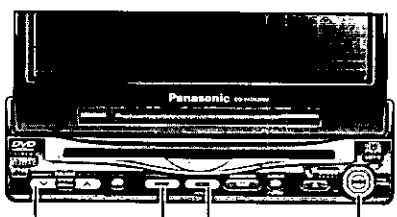

[^] [V] [MENU] [MODE] [<] [>]  
(VOLUME) (End) (Select/adjust)  
[ENTER]

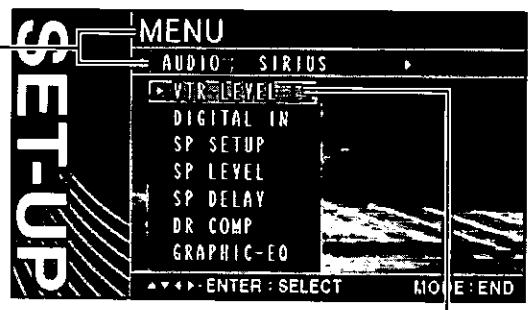

## 1 Menu

## 2 Submenu

### Setting the VTR (VTR1/VTR2) Input Level

Make this setting if it is not possible to adjust the volume through the connected device (on the output side).

**Note:** This setting is serviceable for an external device that is connected to VTR1 or VTR2 without an optical fiber cable. (e.g. VCR)

Default:  $\pm 0$  dB

### Digital Input Setting

This allows you to set up a mode where an optical fiber cable is used.

Default: DVD

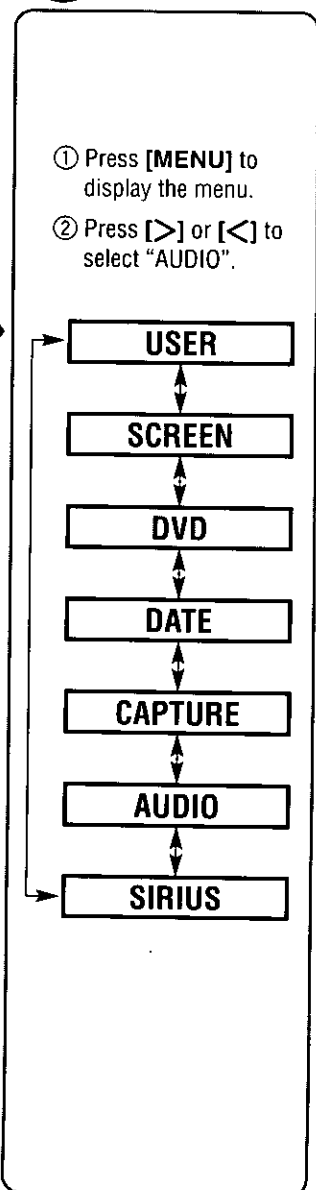

① Press [MENU] to display the menu.  
② Press [>] or [<] to select "AUDIO".

① Press [^] or [V] to select "VTR LEVEL".  
② Press [ENTER] to set.

**VTR LEVEL**

① Press [^] or [V] to select "DIGITAL IN".  
② Press [ENTER] to set.

**DIGITAL IN**



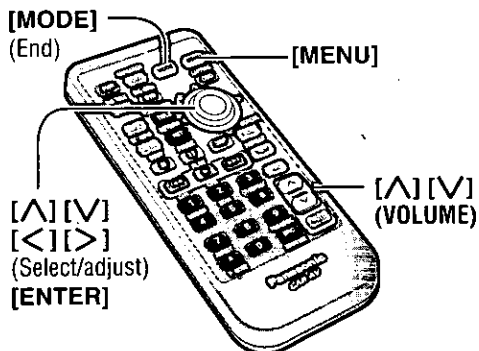

**Notes:**

- Press **[MODE]** to return to the regular mode.
- The display returns to the previous one if there is no operation for more than 60 seconds after changing to the setting menu.

### 3 Setting

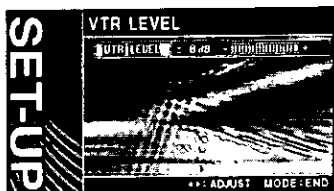

Press [**<**] or [**>**] to adjust the input level.

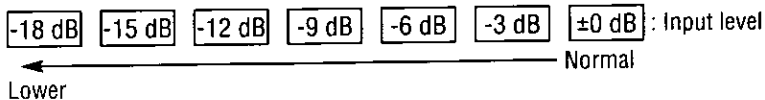

**Notes:**

- If the input level from VTR1/VTR2 is too high, the audio will not be output normally. Adjust the input level so that "OVER" does not appear.
- **After setting the input level**  
The volume can be adjusted by pressing the **[^]** or **[V]** (**VOLUME**) on the display unit or the remote control.



- 1 Press [**>**] or [**<**] to select the setting.
- 2 Press **[ENTER]** to set.

- OFF : optical fiber cable is not used.
- DVD : optical fiber cable is used for the DVD player of the unit.
- VTR1 : optical fiber cable is used for an external device that is connected to VTR1.
- VTR2 : optical fiber cable is used for an external device that is connected to VTR2.

# SET-UP: Sound Settings (continued)



[MENU] [MODE] [▲][▼][<][>]  
(End) (Select)  
[ENTER]

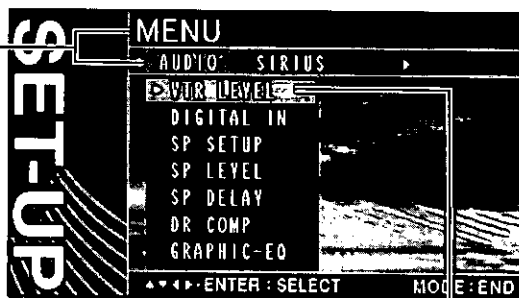

**1 Menu**      **2 Submenu**

## Setting the absence/presence and size of each speaker

Default: FRONT (Front L/R)...LARGE  
 CENTER (Center)\*...SMALL  
 SURROUND (Surround L/R)...LARGE  
 SUB • W (Subwoofer)\*\*...YES

\* A center speaker (option, EAB-CF2 recommended) is required. Supplied speaker can not be used for a center speaker.

\*\* A subwoofer (option, CJ-HD302 recommended) is required. A power amplifier (option) is also required for connecting a subwoofer.

- ① Press [MENU] to display the menu.
- ② Press [>] or [<] to select "AUDIO".

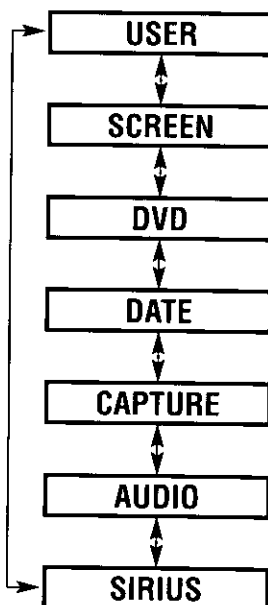

- ① Press [▲] or [▼] to select "SP SETUP".
- ② Press [ENTER] to set.

**SP SETUP**

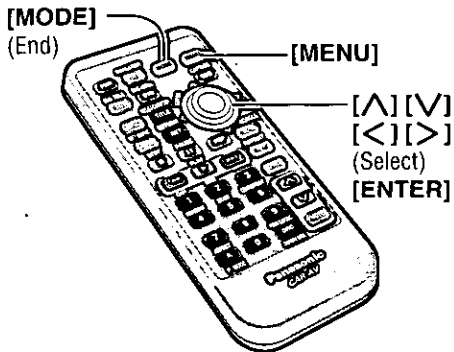

**Notes:**

- Press **[MODE]** to return to the regular mode.
- The display returns to the previous one if there is no operation for more than 60 seconds after changing to the setting menu.

### ③ Setting

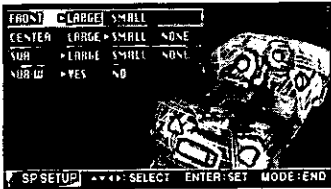

- ① Press **[▲]** or **[▼]** to select an item.
- ② Press **[▶]** or **[◀]** to select the setting.
- ③ Press **[ENTER]** to set.

#### **FRONT** Front speaker setting

**LARGE** : for large speakers, when bass playback is possible (at least 100 Hz or lower)

**SMALL** : for small speakers, or when bass playback is not possible

#### **CENTER** Center speaker setting

**LARGE** : for large speakers, when bass playback is possible (at least 100 Hz or lower)

**SMALL** : for small speakers, or when bass playback is not possible

**NONE** : when not using a center speaker

#### **SURROUND** Surround speaker setting

**LARGE** : for large speakers, when bass playback is possible (at least 100 Hz or lower)

**SMALL** : for small speakers, or when bass playback is not possible

**NONE** : when not using surround speakers

#### **SUB • W** Subwoofer speaker setting

**YES** : when using a subwoofer

**NO** : when not using a subwoofer

# SET-UP: Sound Settings (continued)

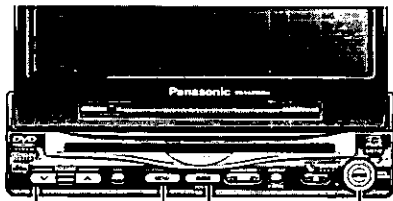

[^][v] [MENU] [MODE] [^][v][<][>]  
 (VOLUME) (End) (Select/adjust)  
 [ENTER]



**1** Menu **2** Submenu

- ① Press [MENU] to display the menu.
- ② Press [>] or [<] to select "AUDIO".

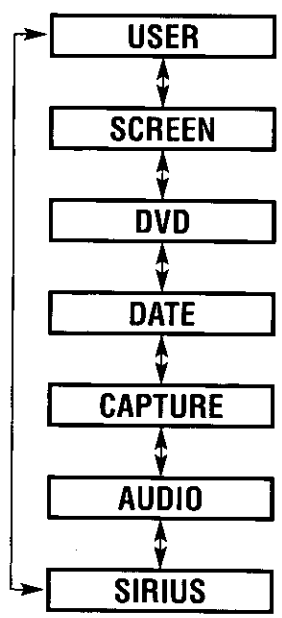

- ① Press [^] or [v] to select "SP LEVEL".
- ② Press [ENTER] to set.

**SP LEVEL**

## Adjusting the output balance of each speaker

Default: ±0 dB for all speakers  
 Setting range: -12 dB to +12 dB (1 dB steps)

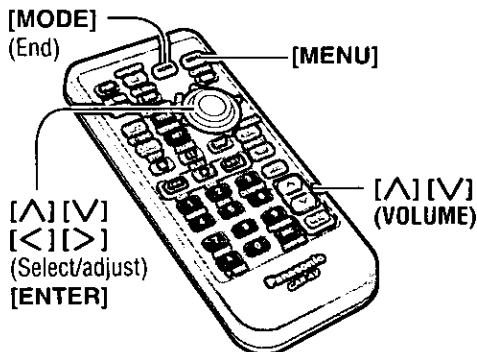

**Notes:**

- Press **[MODE]** to return to the regular mode.
- The display returns to the previous one if there is no operation for more than 60 seconds after changing to the setting menu.

### 3 Setting

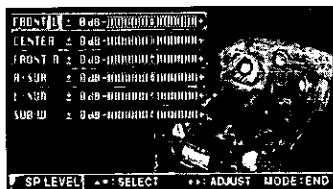

- ① Press **[^]** or **[V]** to select an item.
- ② Press **[>]** or **[<]** to adjust.

<b>FRONT L</b>	Left front speaker output balance
FRONT L   ± 0 dB - [     ] 0 [     ] +	
<b>CENTER</b>	Center speaker output balance
CENTER   ± 0 dB - [     ] 0 [     ] +	
<b>FRONT R</b>	Right front speaker output balance
FRONT R   ± 0 dB - [     ] 0 [     ] +	
<b>R • SUR</b>	Right surround speaker output balance
R • SUR   ± 0 dB - [     ] 0 [     ] +	
<b>L • SUR</b>	Left surround speaker output balance
L • SUR   ± 0 dB - [     ] 0 [     ] +	
<b>SUB • W</b>	Subwoofer speaker output balance
SUB • W   ± 0 dB - [     ] 0 [     ] +	

A test signal (a continuous tone) is output from each speaker for approximately two seconds. Adjust the output balance so that the tone appears to have the same volume from each speaker.

**Adjusting the output balance:**

Adjust the volume of all of the other speakers to the volume level of the speaker from which the test signal appears to be the quietest.

- If the speaker setting is "NONE" or "NO" for a speaker, the test signal is not output and that speaker cannot be selected. (⇒ page 58)
- Press **[^]** or **[V]** (**VOLUME**) to adjust the volume of the test signal.

# SET-UP: Sound Settings (continued)

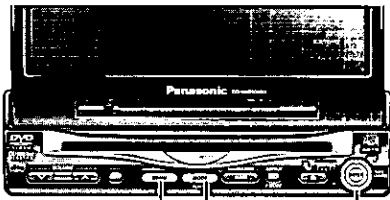

[MENU] [MODE] [▲][▼][<][>]  
(End) (Select/adjust)  
[ENTER]

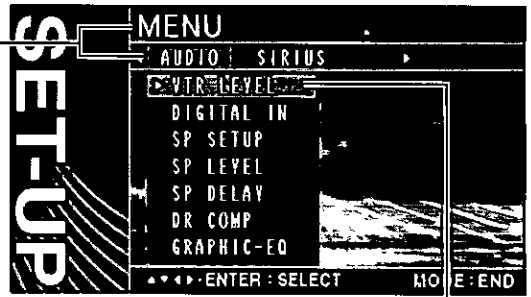

## 1 Menu

## 2 Submenu

### Adjusting the Timing with which the Audio from Each Speaker Reaches the Listener's Position

(Delay time setting)

Default: 0 ms for all speakers  
Setting range:  
Center speaker...0 ms to 5 ms (1 ms steps)  
Surround speakers...0 ms to 15 ms (1 ms steps)

1 ms = 0.001 seconds

### Maintaining the Ambience Even while Listening at a Low Volume Level

(Dynamic range compression rate adjustment)

Default: 1.0 (Level recommended by those involved in program and software production)  
Setting range: 0.0 to 1.0 (in 0.1 increments)

**Note:** This adjustment takes effect when "STD" is selected as the DR COMP setting. (⇒ page 67)

- ① Press [MENU] to display the menu.
- ② Press [>] or [<] to select "AUDIO".

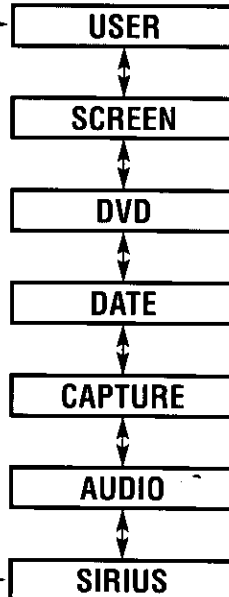

- ① Press [▲] or [▼] to select "SP DELAY".
- ② Press [ENTER] to set.

**SP DELAY**

- ① Press [▲] or [▼] to select "DR COMP".
- ② Press [ENTER] to set.

**DR COMP**

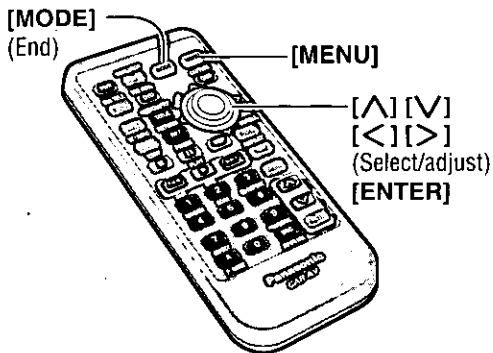

**Notes:**

- Press [MODE] to return to the regular mode.
- The display returns to the previous one if there is no operation for more than 60 seconds after changing to the setting menu.

### ③ Setting

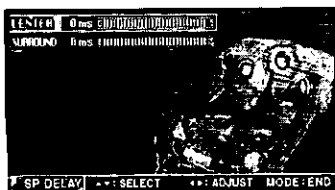

**CENTER** Center speaker delay time setting



**SURROUND** Surround speaker delay time setting



- ① Press [^] or [v] to select an item.
- ② Press [>] or [<] to adjust.

Adjust the delay time so that output from the center and surround speakers reaches the listener's ears at the same time as the output from the front speakers.

- Make this adjustment while listening to sound.
- If the speaker setting is "NONE" for a speaker, that speaker cannot be selected. (⇒ page 58)
- When "PRO LOGIC" is displayed, 15 ms are automatically added to the delay time setting for the surround speakers.



**H CUT** High-level cut

This adjusts the compression rate in the treble (high-frequency) range.



**L BOOST** Low-level boosting

This adjusts the compression rate in the bass (low-frequency) range.



- ① Press [^] or [v] to select an item.
- ② Press [>] or [<] to adjust.

**Note:** The 0.0 setting is the same as the DR COMP OFF setting.

# SET-UP: Sound Settings (continued)

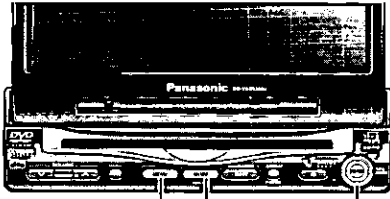

[MENU] [MODE] [^][v][<][>]  
(End) (Select/adjust)  
[ENTER]

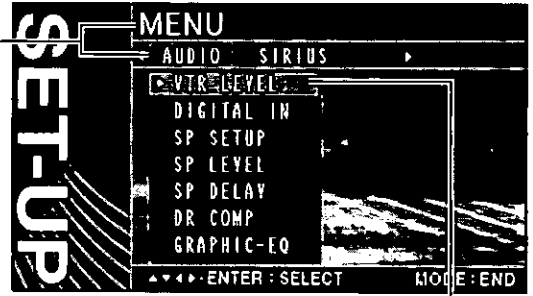

**Menu**



**Submenu**

## Adjusting the Level for Each of the Frequency Bands

(Graphic equalizer)

Default:  $\pm 0$  dB for each band  
Adjustment range:  $-12$  dB to  $+12$  dB  
(in 2 dB steps)

- ① Press [MENU] to display the menu.
- ② Press [>] or [<] to select "AUDIO".

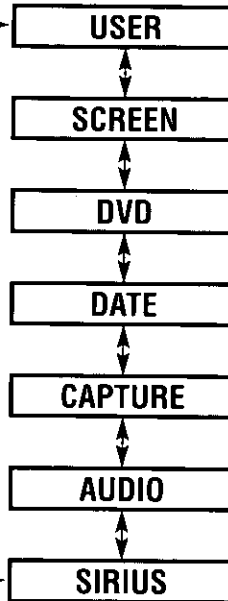

- ① Press [^] or [v] to select "GRAPHIC-EQ".
- ② Press [ENTER] to set.

**GRAPHIC-EQ**



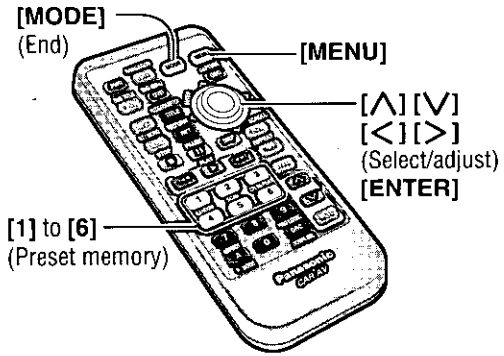

- Notes:**
- Press **[MODE]** to return to the regular mode.
  - The display returns to the previous one if there is no operation for more than 60 seconds after changing to the setting menu.

### ③ Setting

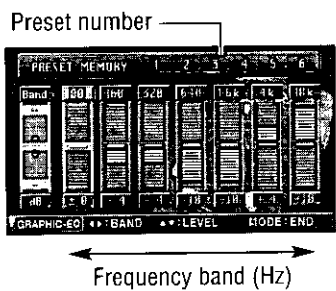

The level of each of the 7 frequency bands can be adjusted, and up to 6 different levels can be stored in the memory.

Frequency band

80 Hz	160 Hz	320 Hz	640 Hz	1.6 kHz	4 kHz	10 kHz
-------	--------	--------	--------	---------	-------	--------

**To store a level adjustment in the memory (preset memory):**  
Press and hold the corresponding preset button **[1]** to **[6]** for more than 2 seconds.

- When a level adjustment has been stored in a preset button, a preset number will appear.  
(The new level adjustment will overwrite the previous level adjustment, erasing it in the process.)

**To recall a level adjustment:**  
On the GRAPHIC-EQ adjustment display, press the corresponding preset button **[1]** to **[6]**.

**Note:** Effective for 2-channel audio (LPCM, Dolby Digital/dts 2-channel) and analog audio (TV, VTR, radio, CD changer).

- ① Press **[>]** or **[<]** to select frequency band.
- ② Press **[^]** or **[v]** to adjust the level.

# SET-UP: Sound Settings (continued)

## Audio Channel Setting

Change audio channels as shown below by pressing [DRC] (PRO LOGIC) (DOWN MIX) for more than 2 seconds.

### Changing Dolby Digital/ dts Audio to 2-Channel Stereo Playback (Down mix)

Select down mix for easier listening if audio is too low to be heard.

- **Dolby Digital**



- **dts**



### 5.1-channel surround playback (Number of channels: 1 to 5.1)

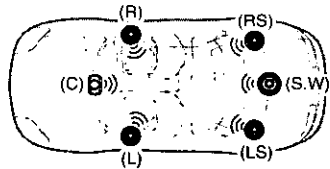

- When down mix is selected, center (C) and surround (RS) (LS) signals are mixed with the signals of the two channels (stereo) of right front (R) and left front (L) to be output. There will be no audio output from the center (C), surround (RS), (LS) and subwoofer (SW), while the output audio from the fronts (R) and (L) will be a little greater.
- If "FRONT" is set to "SMALL" in speaker setting (→ page 58) after selecting down mix, there will also be audio output from the subwoofer (SW).

### Down mix **DOWN MIX** 2-channel stereo playback

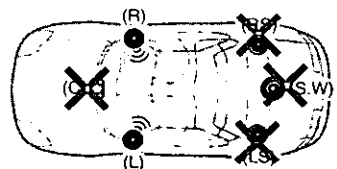

### Changing 2-channel Dolby Surround Audio to 4-Channel Surround Playback (Pro Logic)

Effective for Dolby Surround DVD playback

- **Dolby Surround (Dolby Pro Logic)**



### 2-channel Dolby Surround audio

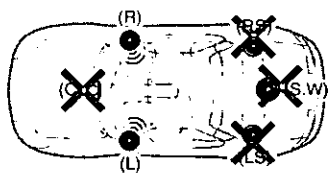

- When Pro Logic (4-channel surround playback) is selected, 2-channel Dolby Surround audio is output after conversion to a 4-channel output from the center (C), front (R), (L) and surround (RS), (LS). (The same audio from (RS) and (LS).)

### Pro Logic **PRO LOGIC** 4-channel surround playback

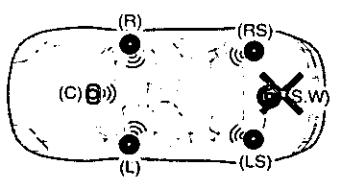

### Changing 2-channel audio/analog audio to 4-channel surround playback (Pro Logic)

Even 2-channel audio/analog audio not recorded in Dolby Surround audio can be switched to 4-channel surround playback.

- **LPCM/MP3**

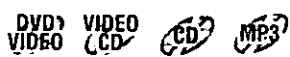

- **Dolby Digital/dts 2-channel**
- **Analog audio (VTR, CD changer)**

### 2-channel audio/analog audio

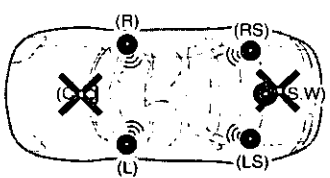

(R) and (RS), (L) and (LS) are same audio (except for Dolby Digital/dts 2-channel).

- When Pro Logic (4-channel surround playback) is selected, 2-channel audio/analog audio is output after conversion to a 4-channel output from the center (C), front (R), (L) and surround (RS), (LS). (The same audio from (RS) and (LS).)

### Pro Logic **PRO LOGIC** 4-channel surround playback

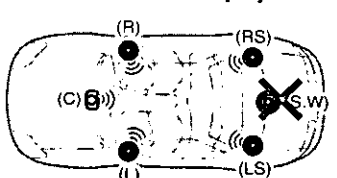

**Note:** Pro Logic (4-channel surround playback) selection does not apply to TV and radio.

**Note:** For each audio recording system (Dolby Digital/dts/Dolby Surround (Dolby Pro Logic)/LPCM), refer to the Definition of Terms. (→ page 104)

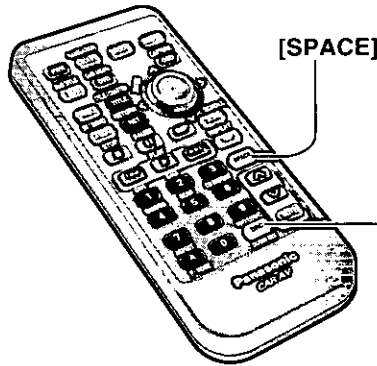

[SPACE]

[DRC]  
(Dynamic Range  
Compression)  
**(PRO LOGIC)**  
**(DOWN MIX)**

### Producing Audio That Is Audible at Low Volumes (Dynamic Range Compression)

This function is effective for playback of Dolby Digital/Dolby Surround DVD video. The words of an actor hardly audible during playback at a low volume, for example, will become easier to listen to by selecting DR COMP MIN.

Press [DRC] to change the setting.



- DR COMP OFF** : movie theater mode with no compression.
- DR COMP STD** : mode recommended by the software manufacturer for listening at low volume.
  - It is possible to adjust the Dynamic Range Compression rate. (→ page 62)
- DR COMP MIN** : mode with the greatest compression, roughly equivalent to a TV broadcast.

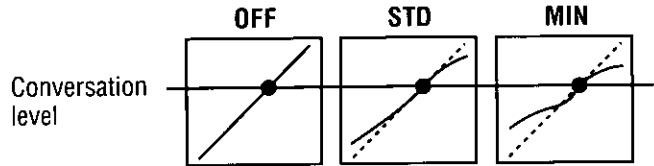

### Sound Field Settings (Space)

Effective for 2-channel audio (LPCM, Dolby Digital/dts 2-channel) and analog audio (TV, VTR, radio, CD changer). Pro Logic (4-channel surround playback) selection is automatically invalid after this setting. (→ page 62)

Default: OFF (no indicator)  
Setting range: 8 types + "OFF"

Press [SPACE] to change the setting.



- OFF (No Indicator)** : no sound field effect
- MULTI-CH** : 2-channel audio is distributed to be a 5.1-channel output.
- LIVE** : sound field effect as if in a live house
- HALL** : sound field effect as if in a concert hall
- JAZZ** : sound field effect suited to listening to jazz
- STADIUM** : sound field effect as if in a stadium
- DISCO** : sound field effect as if in a disco
- VOCAL** : sound field effect suited to listening to vocals
- CATHEDRAL** : sound field effect as if in a church

**Notes:**

- Not effective for Dolby Surround audio recordings and down-mixed 2-channel audio.
- This function can be set individually for each mode.

# SET-UP: Sirius Settings

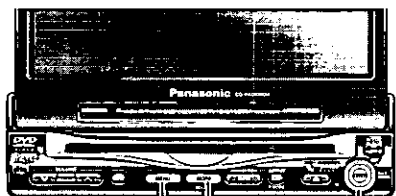

[MENU] [MODE] [^][v][<][>]  
 (End) (Select)  
 [ENTER]



## 1 Menu 2 Submenu

### Setting up Sirius

This setup switches the Sirius connection on and off.

Default: OFF

- ① Press [MENU] to display the menu.
- ② Press [>] or [<] to select "SIRIUS".

- ① Press [^] or [v] to select "SIRIUS SET".
- ② Press [ENTER] to set.

### Channel Search Method Setting

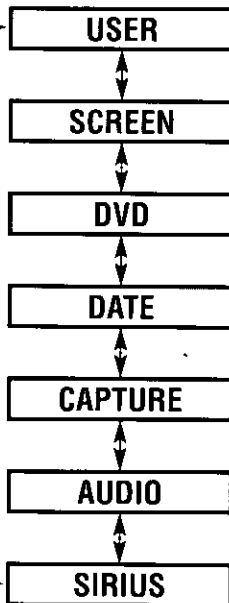

- ① Press [^] or [v] to select "SEARCH SETUP".
- ② Press [ENTER] to set.

### Sirius ID Confirmation

- ① Press [^] or [v] to select "SIRIUS ID".
- ② Press [ENTER] to set.

The following settings can be performed only when the Sirius mode is activated and a Sirius receiver unit is connected.

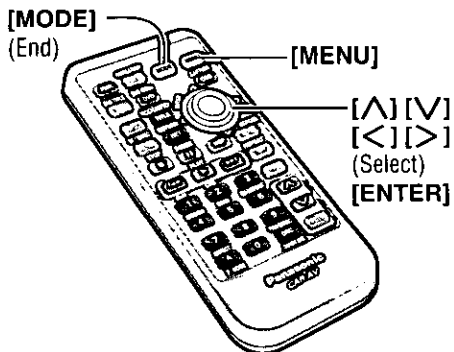

**Notes:**

- Press **[MODE]** to return to the regular mode.
- The display returns to the previous one if there is no operation for more than 60 seconds after changing to the setting menu.

### ③ Setting

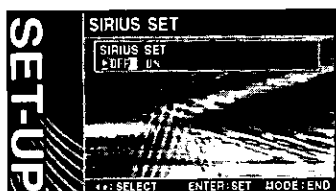

#### SIRIUS SET Setting up Sirius

**ON** : Sirius ON.

**OFF** : Sirius OFF.

- ① Press **[>]** or **[<]** to select the setting.
- ② Press **[ENTER]** to set.

**Notes:**

- "NOT CONNECTED" appears if a Sirius receiver unit is not connected.
- Even if the Sirius receiver is connected, Sirius mode would not be active properly unless Sirius Setting is set to ON. (The picture which is shown when CD changer mode is active may be displayed)



#### SEARCH SETUP Tuning method setting

**ALL** : every channel can be selected even if it is not included in the agreement.

**SUBSCRIBED** : only channels covered by the agreement can be selected.

#### CATEGORY Category priority setting

**ALL** : a channel can be selected from every category.

**IN** : only channels in the current category can be selected.

- ① Press **[^]** or **[v]** to select an item.
- ② Press **[>]** or **[<]** to select the setting.
- ③ Press **[ENTER]** to set.

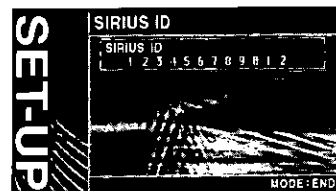

The SIRIUS ID is required when making an agreement or making a change in the agreement.

Press **[ENTER]** to return to the menu display.

**Note:** The screen shown at left does not return to the menu unless **[MODE]** is pressed.

# SET-UP: Other Settings

## Display Change

Display is changeable only in the CD, MP3, radio and CD changer modes.

Default: Standard display

Press **[DISP]** on the remote control to change the display as follows.

### Standard display

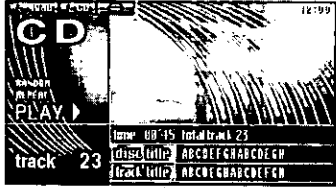

### Captured display 1-5 (default)

Press **[OSD]** on the remote control to change the display as follows.

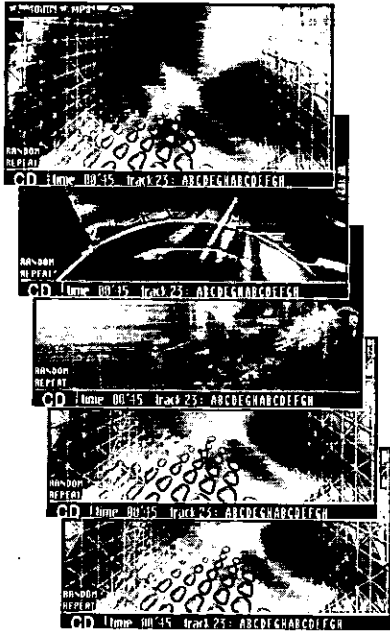

The following display is also available only in the MP3 mode.

### ID3Tag information display

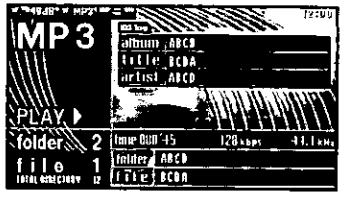

### Folder/file lists display

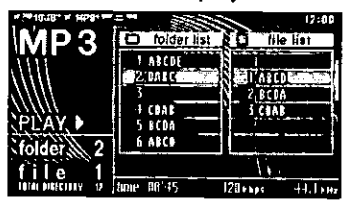

### Clock/calendar display

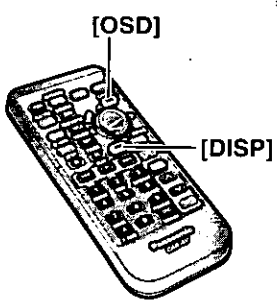

# Aspect Ratio

Default: NORMAL  
Mode: 4 types

Press **[ASP] (ASPECT)** on the display unit or press **[A] (ASPECT)** on the remote control to change the aspect ratio as follows.

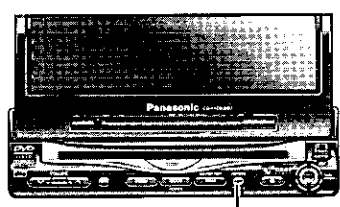

**[ASP] (ASPECT)**

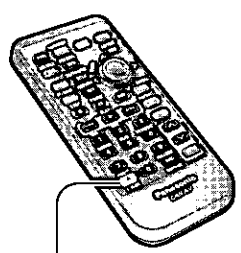

**[A] (ASPECT)**

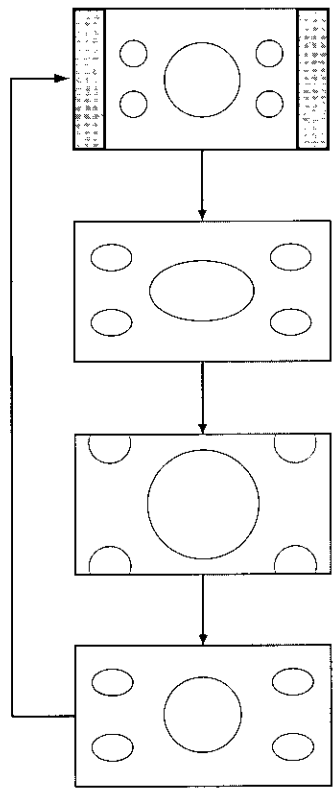

### NORMAL

- The conventional display image has a 4 to 3 ratio of horizontal to vertical.
- In this case, a blank area remains on the right and left sides of the display.

### FULL

- The screen is extended horizontally as a whole to the aspect ratio of 16 to 9.
- The extension ratio is the same at any point of the screen.

### ZOOM

- The screen is fully extended at the normal aspect ratio of 4 to 3.
- The top and bottom of the screen are slightly cut.

### JUST

- The screen is extended horizontally to the aspect ratio of 16 to 9.
- The extension ratio increases toward the right and left ends of the screen.

### Notes:

- This adjustment is common to TV, VTR1, VTR2, DVD and video CD mode.
- You cannot change the aspect in the menu screen and a screen in the CD, MP3, radio, CD changer and Sirius mode. These are fixed to "FULL" as well as a Navigation Image.
- When the rear view camera is in operation with the transmission gear shift in the reverse position, the image is shown on the "FULL" screen only.
- In some cases, the picture looks different from the original one due to your selection of aspect.

### Cautions:

- This is to remind you that compression or extension of the screen using the aspect ratio (screen mode) changing function of this product for commercial purpose of profit making or viewing/listening by the public could infringe on the rights of the author protected by the copyright law.
- If you expand normal picture (4 to 3) by using "JUST", "ZOOM" or "FULL" aspect to the full of the screen, you might not see the periphery of the picture, or you might see a distorted picture. Therefore, use the "NORMAL" mode to see the original picture as the author intended it.

# SET-UP: Other Settings (continued)

## Rear Monitor Set Up

You can have different picture and sound at the front and rear monitor at the same time.

Default: AUTO

**Preparation:** Connect another optional rear monitor. (e.g. CY-VMX6800U) (⇒ page 92)

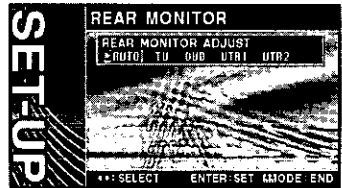

Rear monitor setting menu

- ① Press and hold **[MENU]** for more than 2 seconds.
- ② Press **[>]** or **[<]** to select the setting.
- ③ Press **[ENTER]** to set.

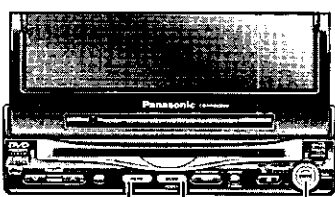

**[MENU]** **[MODE]** **[<|>]**  
(End)

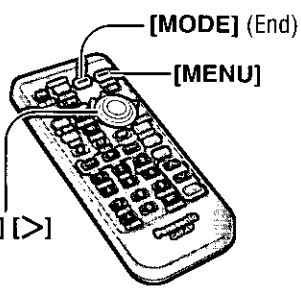

**[<|>]**

- AUTO** : picture and sound come out. These are in the same mode as the front monitor.
- TV** : picture and sound in the TV mode always come out.
- DVD** : picture and sound in the DVD player mode (disc in the DVD player) always come out. Only sound in the CD, MP3 player mode.
- VTR1** : picture and sound in the VTR1 mode always come out.
- VTR2** : picture and sound in the VTR2 mode always come out.

**Notes:**

- Press **[MODE]** to return to the regular mode.
- The display returns to the previous one with no operation for 60 seconds after changing to the rear monitor setting menu.
- You can mute the sound from the rear speakers connected to this unit, so that you can have different sound of modes at the front and rear monitor. (⇒ See Private Mode on next page)

• Picture and sound from the car navigation system connected to an RGB input cord are not available at the rear monitor.

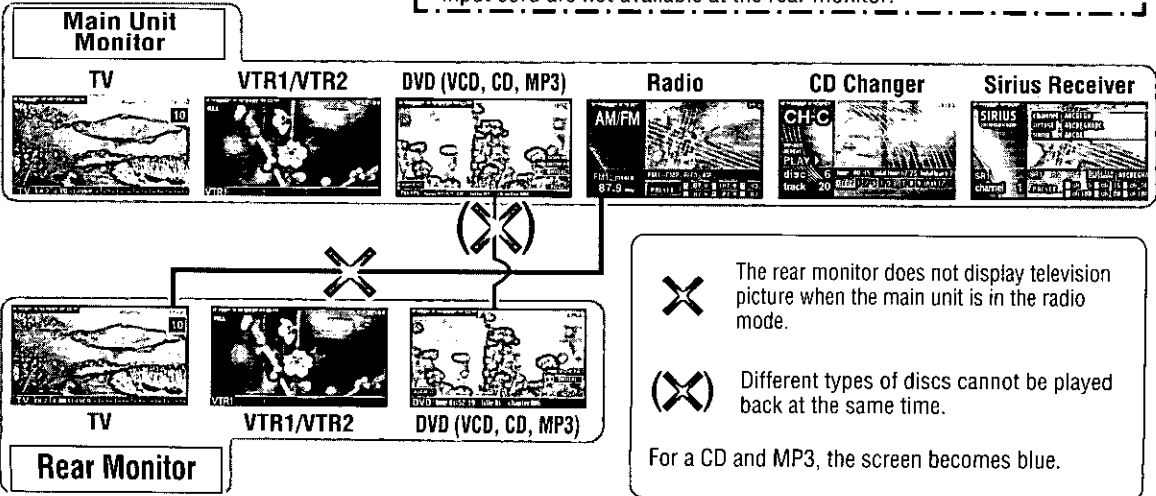

**X** The rear monitor does not display television picture when the main unit is in the radio mode.

**X** Different types of discs cannot be played back at the same time.

For a CD and MP3, the screen becomes blue.



## Private Mode

You can mute the sounds from the rear speakers if necessary. Activation of the private mode allows you to enjoy the front monitor and rear monitor (e.g. CY-VMX6800U) independently with different sources at the same time.

Default: OFF

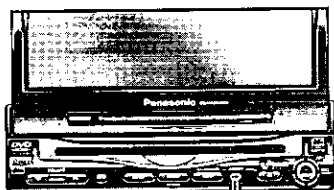

[ASP] (P • MODE)

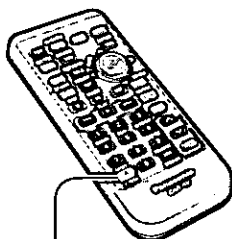

[A] (P • MODE)

Press and hold **[ASP] (P • MODE)** on the display unit or **[A] (P • MODE)** on the remote control for more than 2 seconds to activate the private mode function or inactivate it in turn.

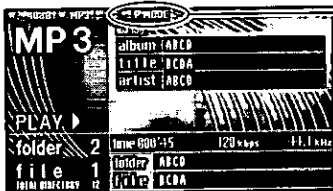

"P • MODE" indicator lights when the Private Mode is activated.

Private Mode OFF

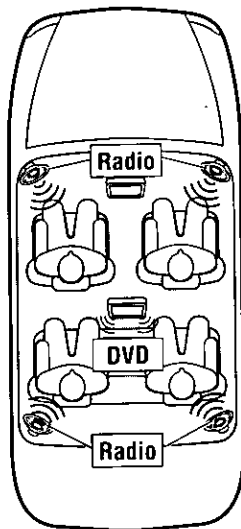

Private Mode ON

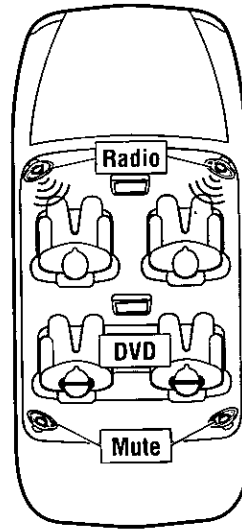

It is recommended to use optional Over-head Monitor (CY-VMX6800U) and headphones supplied to CY-VMX6800U.

### Notes:

- Be sure to set to OFF when you do not use the private mode.
- It is not possible to choose and set the SP DELAY on the sound setting menu while private mode is active. (⇒ page 62)

# Installation Guide



## WARNING

This installation information is designed for experienced installers and is not intended for non-technical individuals. It does not contain warnings or cautions of potential dangers involved in attempting to install this product.

Any attempt to install this product in a motor car by anyone other than qualified installer could cause damage to the electrical system and could result in serious personal injury or death.

### Overview

This product should be installed by a professional. However, if you plan to install this product yourself, your first step is to decide where to install it. The instructions in these pages will guide you through the remaining steps: **(Please refer to the "WARNING" statement above).**

- Identify and label the car wires.
- Connect the car wires to the wires of the power connector.

- Install the unit.
- Check the operation of the unit.

If you encounter problems, please consult your nearest professional installer.











**Caution:** This unit operates with a 12 volt DC negative ground auto battery system only. Do not attempt to use it in any other system. Doing so could cause serious damage.

### Installation Hardware (For Installation)

No.	Item	Diagram	Qty
①	Trim Plate		1
②	Mounting Collar		1
③	Mounting Spring		2
④	Rubber Pad		1
⑤	Mounting Bolt (M5)		1
⑥	Flange Nut (M6)		1
⑦	Washer Assembling Hex.Bolt (M5 x 10 mm)		1
⑧	Washer Assembling Hex.Bolt (M6 x 20 mm)		1
⑨	Rear Support Strap		1
⑩	Binding-Head Screw (M5 x 6 mm)		2
⑪	Flat-Head Screw (M5 x 6 mm)		4
⑫	Binding-Head Screw (M4 x 3 mm)		4
⑬	Spacer		2

No.	Item	Diagram	Qty
⑭	Double-Faced Adhesive Tape (for spacer)		1 set
⑮	Double-Faced Adhesive Tape (for speaker)		1
⑯	Clamp (for speaker)		2
⑰	Binding-Head Screw (M5 x 8 mm)		4
⑱	Tapping Screw (ø 6 x 20 mm)		4
⑲	Hex. Nut (M5)		4
⑳	Mounting Bracket		2
㉑	Base Bracket		2
㉒	Double-Faced Adhesive Tape (for hide-away unit)		2
㉓	Velcro Tape		2
㉔	Antenna Clamp		4
㉕	Cord Clamp (for antenna)		4

## ❑ Installation Hardware (For Wiring)

No.	Item	Diagram	Qty
26	Power Connector (for display unit)		1
27	Reverse Extension Cord (for rear view camera)		1
28	Clip Connector		1
29	Display Unit/Hide-away Unit Connecting Cord		1
30	Optical Fiber Cable		1
31	Power Connector (for hide-away unit)		1
32	Ground Lead		1
33	Radio Antenna Extension Cord		1
34	Center Speaker Lead		1
35	Center Speaker Extension Lead		1

Before you begin installation, look for the following items which are packed with your unit.

- **Warranty Card** ..... Fill this out promptly.
- **Panasonic Servicenter for Service Directory** ..... Keep for future reference in case the product needs servicing.
- **Installation Hardware** ..... Needed for installation.

## ❑ Before Installation

### Warning

- **Do not install the monitor in a location which obstructs driving, visibility or which is prohibited by applicable laws and regulations.** If the monitor is installed in a location which obstructs forward visibility or operation of the air bag or other safety equipment or which interferes with operation of the car, it may cause an accident.
- Never use bolts or nuts from the car's safety devices for installation. If bolts or nuts from the steering wheel, brakes or other safety devices are used for installation of the monitor, it may cause an accident.
- Attach the wires correctly. If the wiring is not correctly performed, it may cause a fire or an accident. In particular, be sure to run and secure the lead wire so that it does not get tangled with a screw or the moving portion of a seat rail.

- Use with 12 volt DC negative ground car. This unit is only for use with a 12 volt DC negative ground car. It cannot be used in large trucks or diesel cars which are 24 volt DC cars. If it is used in the wrong type of car, it may cause a fire or an accident.

### Cautions:

- Use the specified fuse. Be sure to always use the specified fuse. If a fuse other than the specified fuse is used, it may cause a fire or an accident.
- Do not damage the cord by pinching or pulling it. Do not pull or damage the cord. If the cord is not treated properly, it will short out or be severed and may cause a fire or an accident.

## ❑ Required Tools

You'll need a screwdriver and the following:

12 V DC  
Test Bulb



Electrical  
Tape



Side-Cut  
Pliers



## ❑ Dashboard Specifications

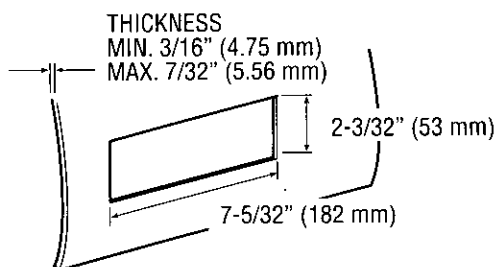

## ❑ Identify All Leads

The first step in installation is to identify all the car wires you'll use when hooking up your LCD monitor. As you identify each wire, we suggest that you label it using masking tape and a permanent marker. This will help avoid confusion when making connections later.

**Note:** Do not connect the power connector to the display unit until you have made all connections. If there are no plastic caps on the hooking wires, insulate all exposed leads with electrical tape until you are ready to use them. Identify the leads in the following order.

# Installation Guide (continued)

## Power Lead

If your car has a radio or is pre-wired for one:  
Cut the connector wires one at a time from the plug (leaving the leads as long as possible) so that you can work with individual leads. Turn the ignition on to the accessory position, and ground one lead of the test bulb to the chassis.

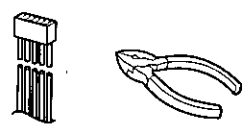

Touch the other lead of the test bulb to each of the exposed wires from the cut radio connector plug. Touch one wire at a time until you find the outlet that causes the test bulb to light.

Now turn the ignition off and then on. If the bulb also turns off and on, that outlet is the car power lead.

If your car is not wired for an audio unit:  
Go to the fuse block and find the fuse port for radio (RADIO) accessory (ACC) or ignition (IGN).

## Battery Lead

If your stereo unit has a yellow lead, you will need to locate the car's battery lead. Otherwise you may ignore this procedure. (The yellow battery lead provides continuous power to maintain a clock or other functions.)

If your car has a radio or is pre-wired for one:  
With the ignition and headlights off, identify the car battery lead by grounding one lead of the test bulb to the chassis and checking the remaining exposed wires from the cut radio connector plug.

If your car is not wired for an audio unit:  
Go to the fuse block and find the fuse port for the battery, usually marked BAT.

## Speakers (not supplied speaker)

Identify the car speaker leads. There are two leads for each speaker, usually color coded.

A handy way to identify the speaker leads and the speaker they are connected with is to test the leads using a 1.5 V AA battery as follows.

Hold one lead against one pole of the battery and stroke the other lead across the other pole. You will hear a scraping sound in a speaker if you are holding a speaker lead.

If not, keep testing different lead combinations until you have located all the speaker leads. When you label them, include the speaker location for each.

## Connect All Leads

Now that you have identified all the wires in the car, you're

ready to begin connecting them to the LCD monitor wires. The wiring diagram (⇒ page 84-93) shows the proper connections and color coding of the leads.

We strongly recommend that you test the unit before making a final installation.

You can set the unit on the floor and make temporary connections to test the unit. Use electrical tape to cover all exposed wires.

**Important:** Connect the red power lead last, after you have made and insulated all other connections.

## Ground

Connect the black ground lead of the power connector to the metal car chassis.

## Speakers (not supplied speaker)

Connect the speaker wires. See the wiring diagram for the proper hookups. Follow the diagram carefully to avoid damaging the speakers and the stereo unit.

The speakers used must be able to handle more than 45 W of audio power. If using an optional audio power, the speakers should be able to handle the maximum amplifier output power. Speakers with low input ratings can be damaged. Speaker impedance should measure 4-8 Ω, which is typically marked on most speakers. Lower or higher impedance speakers will affect output and can cause both speaker and stereo unit damage.

**Caution:** Never ground the speaker cords. For example, do not use a chassis ground system or a three-wire speaker common system. Each speaker must be connected separately using parallel insulated wires. If in doubt about how your car's speakers are wired, please consult with your nearest professional installer.

## Battery

Connect the yellow battery lead to the correct radio wire or to the battery fuse port on the fuse block.

## Equipment

Connect any optional equipment according to the instructions furnished with the equipment. Read the operating and installation instructions of any equipment you will connect to this unit.

## Power

Connect the red power lead to the correct car radio wire or to the appropriate fuse port on the fuse block.

If the LCD monitor functions properly with all these connections made, disconnect the wires and proceed to the final installation.

## Final Installation

### Lead Connections

Connect all wires, making sure that each connection is insulated and secure. Bundle all loose wires and fasten them with tape so they will not fall down later. Now insert the LCD monitor into the mounting collar.

Congratulations! After making a few final checks, you're ready to enjoy your new LCD monitor.

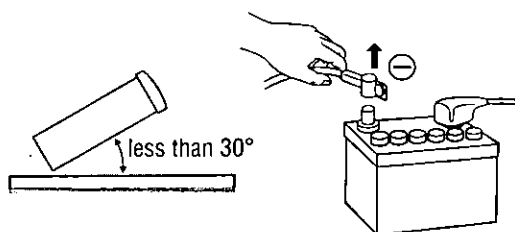

## Final Checks

1. Make sure that all wires are properly connected and insulated.
2. Make sure that the LCD monitor is securely held in the mounting collar.
3. Turn on the ignition to check the unit for proper operation.

If you have difficulties, consult your nearest authorized professional installer for assistance.

## Precautions

### Cautions:

- We strongly recommend that you wear gloves for installation work to protect yourself from injuries.
  - When bending the mounting tab of the mounting collar with a screwdriver, be careful not to injure your hands and fingers.
- Disconnect the cable from the negative (-) battery terminal (see caution at right).
  - Unit should be installed in a horizontal position with the front end up at a convenient angle, but less than 30°.

**Caution:** Do not disconnect the battery terminals of a car with trip or navigational computer since all user settings stored in memory will be lost. Instead take extra care with installing the unit to prevent shorts.

This unit should be professionally installed. In case of difficulty, please consult with your nearest professional installer.

1. This unit only operates in a 12-volt DC negative ground system.
2. Follow the electrical connections carefully (⇒ page 84-93). Failure to do so may result in damage to the unit.
3. Connect the power lead after all other connections are made.
4. Be sure to connect the battery lead (yellow) to the positive terminal (+) of the battery or fuse block (BAT) terminal.
5. Insulate all exposed wires to prevent short circuiting.
6. Secure all loose wires after installing the unit.
7. Please carefully read the operating and installation instructions of the respective equipment before connecting it to this unit.

**Caution:** Please follow the laws and regulations of your state, province or country for installation of the unit.

## Transportation Bracket Removal

Be sure to remove the transportation brackets before use (installation).

**Use Binding-Head Screws (M5 x 6 mm) for installation.** (⇒ page 78)

Be careful not to lose these Binding-Head Screws.

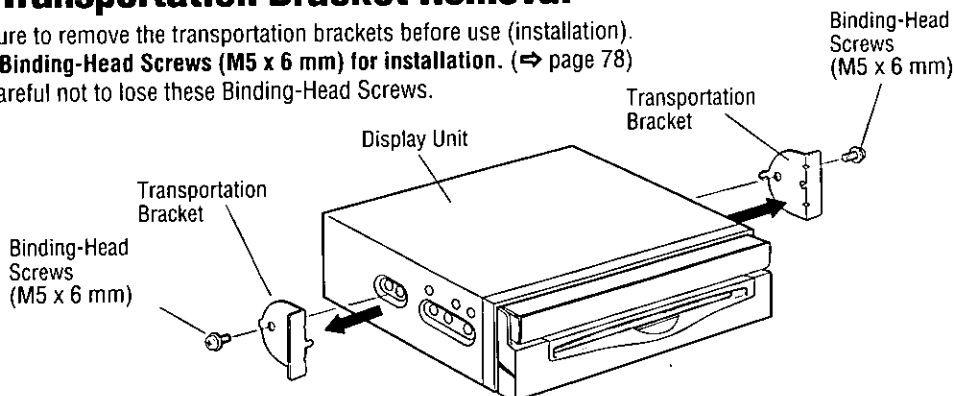

# Installation Guide (continued)

## Mounting the Display Unit

### Installation Procedures

(When using Mounting Collar ②)

**Note:** The car model, installation conditions and combination of the units used may impose some restrictions on opening and closing the monitor as well as on the angle and position to which the monitor can be adjusted.

**1** Insert the Mounting Collar ② into the dashboard, and bend the mounting tabs out with a screwdriver.

#### Fastening the Mounting Collar

The tabs to be bent vary depending on the car. Bend them with a screwdriver to fasten the Mounting Collar ② securely in the dashboard.

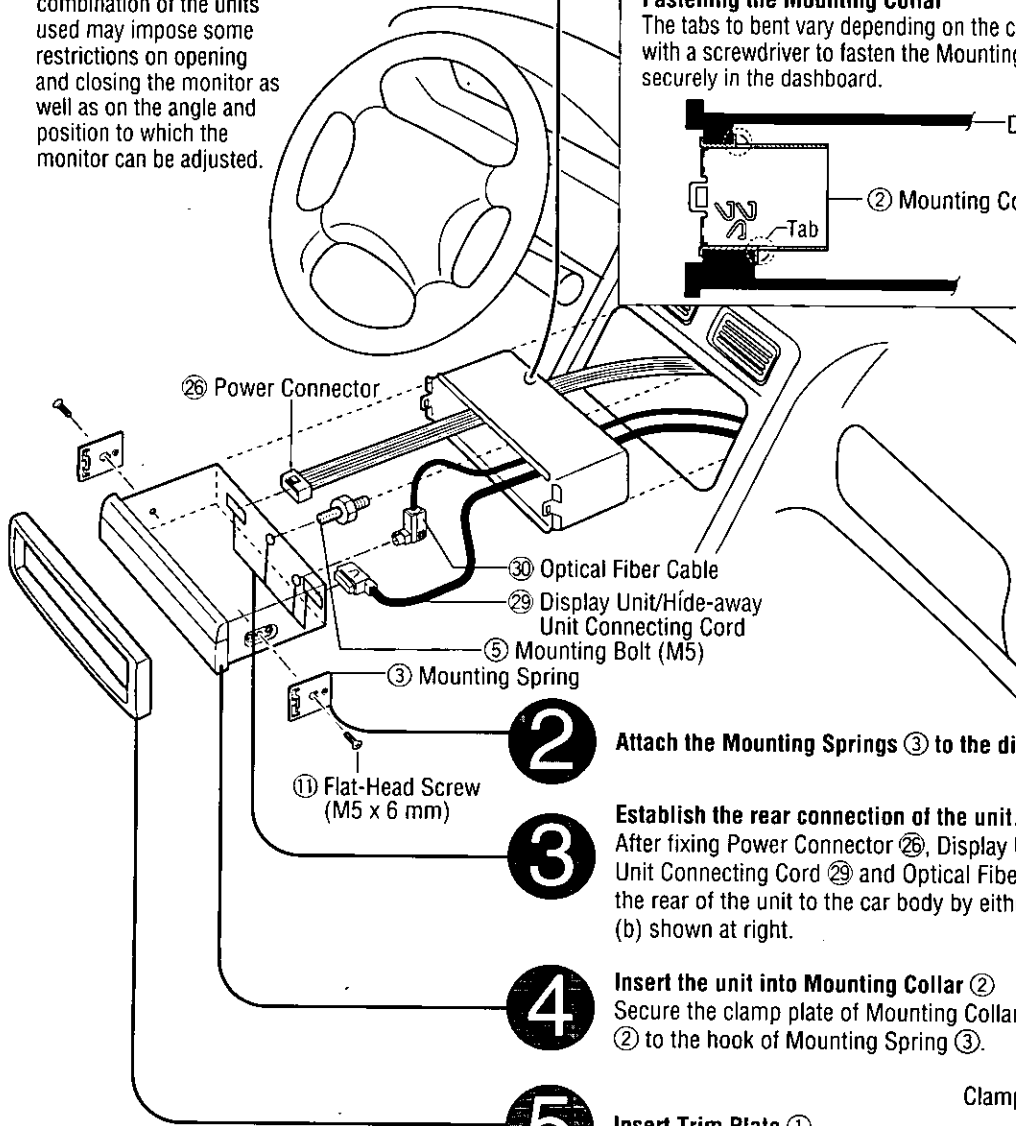
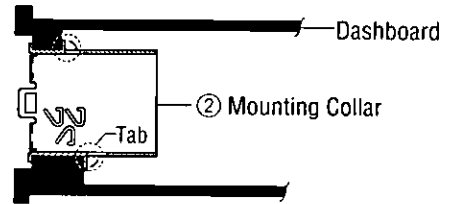

**2** Attach the Mounting Springs ③ to the display unit.

**3** Establish the rear connection of the unit. After fixing Power Connector ②⑥, Display Unit/Hide-away Unit Connecting Cord ②⑨ and Optical Fiber Cable ③⑩, fix the rear of the unit to the car body by either method (a) or (b) shown at right.

**4** Insert the unit into Mounting Collar ②. Secure the clamp plate of Mounting Collar ② to the hook of Mounting Spring ③.

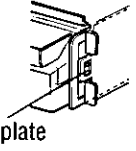

**5** Insert Trim Plate ①.

**6** After installation reconnect the negative (-) battery terminal.

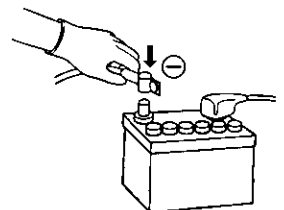

## Method for Fixing the Rear of the Unit

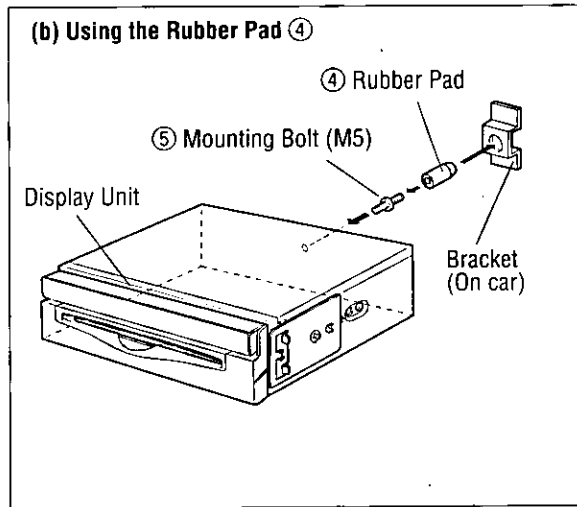
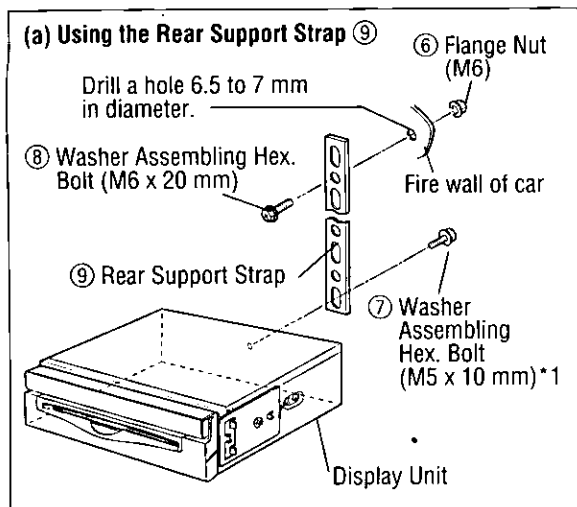

\*1: Use M5 x 8 mm size bolt (optional) if bolts other than the supplied ones are to be used.

## To Remove the Display Unit

- ① Push the right and left clamp plates outward, one at a time, and pull the display unit toward yourself.
- ② After removing the right and left clamp plates, pull the unit with both hands till it comes off.

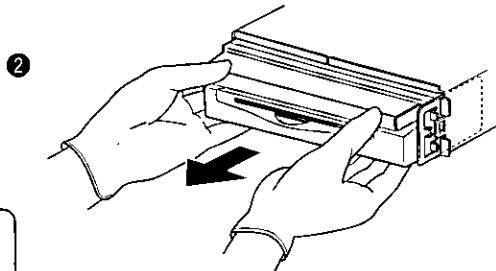
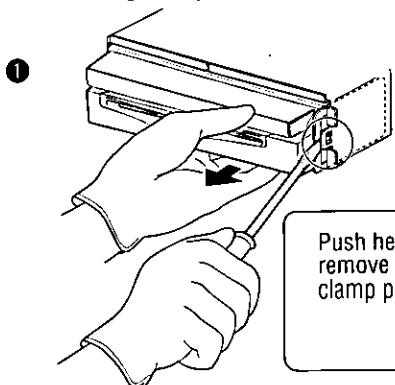

# Installation Guide (continued)

## Installation Procedures (When not using Mounting Collar ②)

Use the brackets supplied with your car when mounting this unit. The bracket shape and mounting method vary with car manufacturers, car types and manufacturing year. Please consult your nearest dealer or installer.

Select mounting screws according to the hole positions and hole shape of the bracket.

	⑩ Binding-Head Screw (M5 x 6 mm) Recycle the Binding-Head Screws that fixed the transportation brackets for two more positions.	2 pieces
	⑫ Binding-Head Screw (M4 x 3 mm)	4 pieces
	⑪ Flat-Head Screw (M5 x 6 mm)	4 pieces

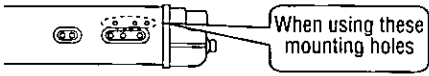

Use the supplied Spacer ⑬ if mounting hole of your car is shaped like below.

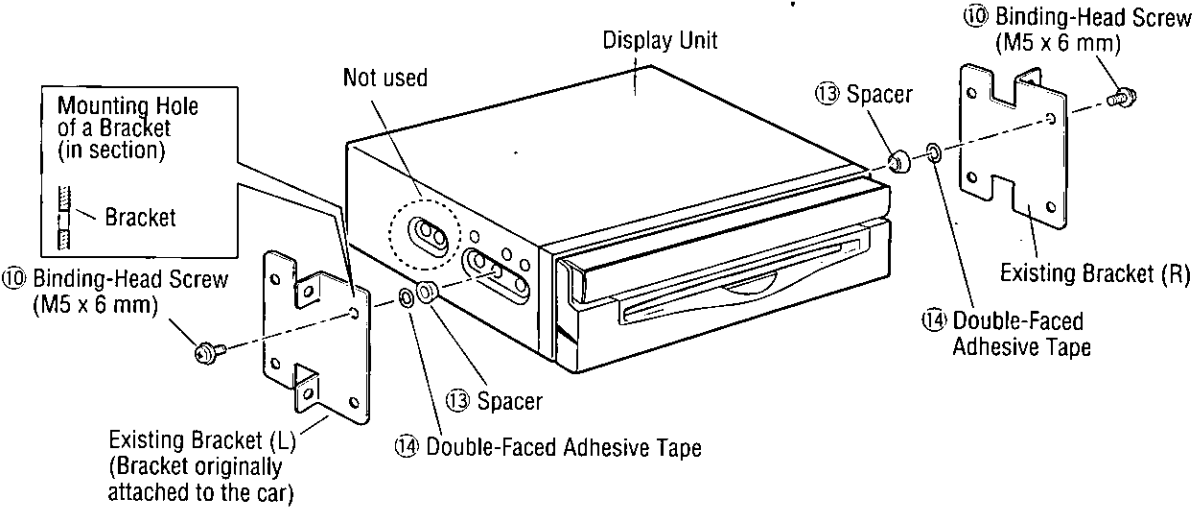

## Mounting the Speaker

Before mounting the speaker, wipe water, dust and oil stains off from the place where the speaker should be mounted to enhance adhesive strength.

- Cautions:**
- Do not install the speaker in a location which obstructs operation of the air bag or other safety equipment.
  - Do not leave a credit card or other magnetic cards near the speaker to avoid damaging the cards.

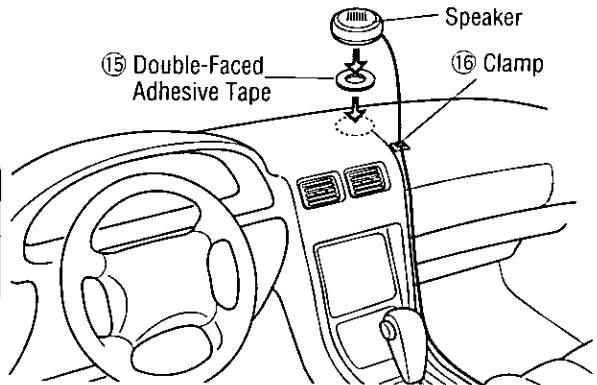



## Mounting the Hide-away Unit

### Cautions:

- Never mount the unit in any of the following locations to avoid damage due to overheating;
  1. Near the heater port.
  2. Places like the dashboard or rear deck, where it may be exposed to direct sunlight.
- Do not mount the unit near the door, where it could be exposed to rain.
- Do not separate the hide-away unit.

### □ Mount the unit on the car carpet by using Velcro Tape ⑳.

Attach the seal side of the Velcro Tape ㉓ to the hide-away unit, then mount the unit on the carpet.

**Note:** Some carpet materials may not be suitable for this mounting method. In this case, please contact your nearest Panasonic Servicenter for installation.

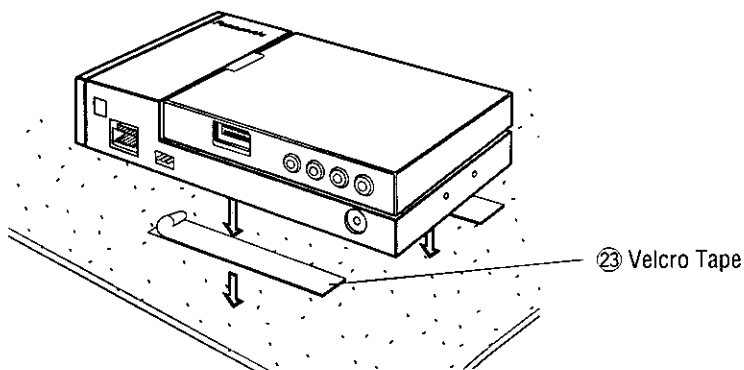

### □ Unit installation by using the Mounting Brackets ㉑ and the Base Brackets ㉒.

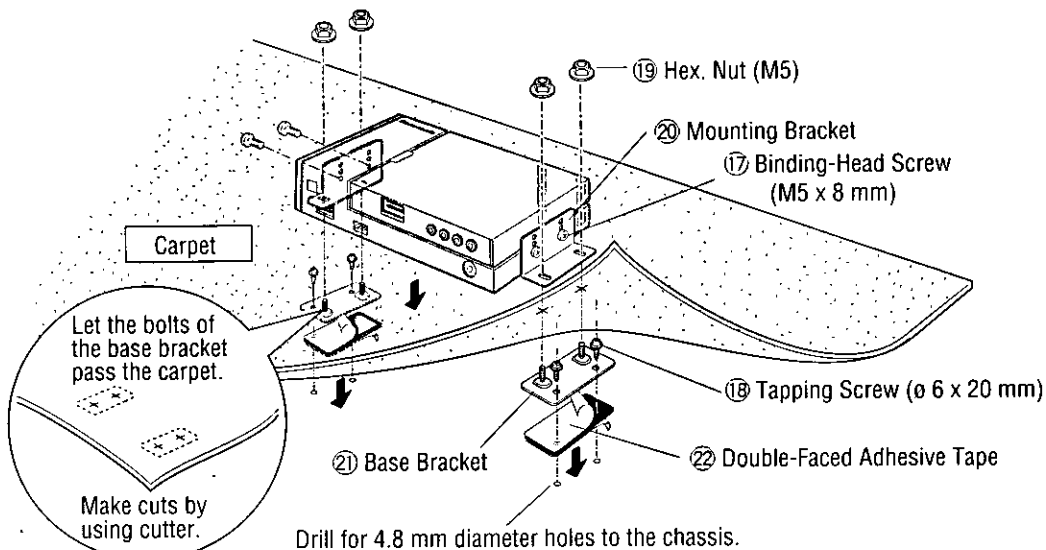

Drill for 4.8 mm diameter holes to the chassis.

\* Put the tape and the base bracket together with each hole of the tape and bracket connected so that the screw goes in at two positions.

**Note:** Apply an anticorrosive to the holes and tapping screws.

**Caution:** You run the risk of interfering with the mounting or causing damage by drilling into the gas tank, a wiring harness, or other component.

# Installation Guide (continued)

## Mounting the TV Antenna

### Cautions:

- Be sure to install the TV antenna on the inner side of the rear window.
- Be sure to connect the power lead of the TV antenna to ACC power DC 12 V.
- Keep the antenna away from the external amplifier and the rear speaker cord as much as possible.

### Preparations:

Remove the upholstery at the both sides of the rear window to establish a ground.

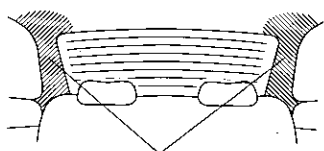

Remove the upholstery.

### Observe the following to enhance adherability.

- Wipe the inner surface of the rear window with a wet and soft cloth along the heating wire. But do not leave water droplets on the glass.
- When the outside-air temperature is less than 68 °F (20 °C), switch on the rear window defogger or the car heater to warm the surface of the rear window for approx. 5 minutes.

### 1 Straighten the bent antenna element. Confirm the adhering positions.

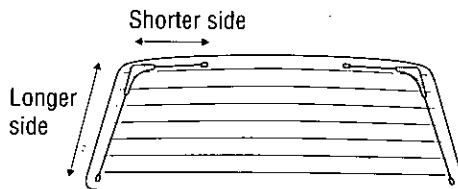

Affix the antenna temporarily with adhesive tape after confirming the antenna position.

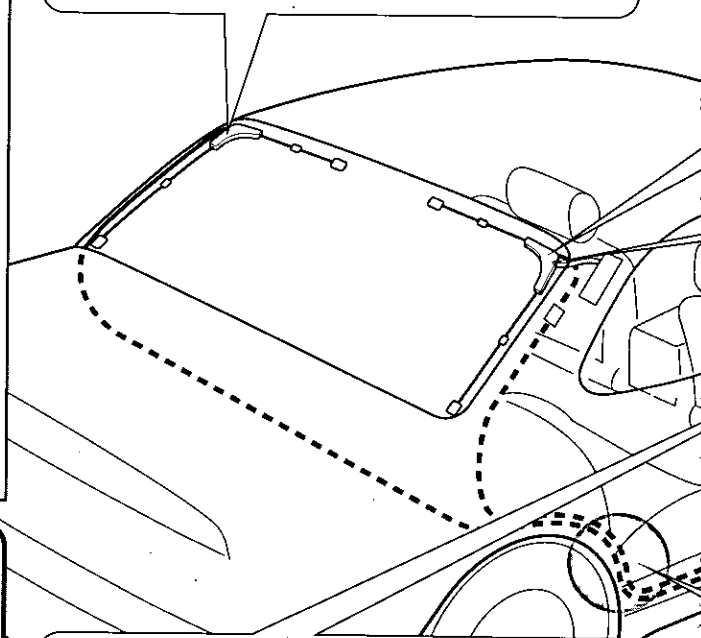

### For a hatchback type:

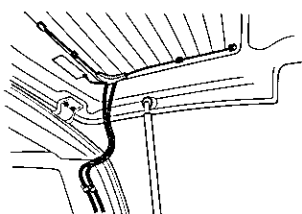

Stick the grounding plate skillfully and hold the loose antenna element with the Antenna Clamp ⑳ so that the element will not become caught in the hatchback door. Adjust the cord length so that the cord does not interfere with the movement of the hatchback door, and secure the cord with Cord Clamp ㉑.

### 5 Antenna cable identification

To TV antenna connector on the hide-away unit.

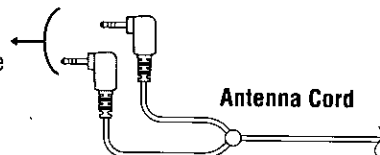

**Power Lead**  
To ACC power, +12 V DC.

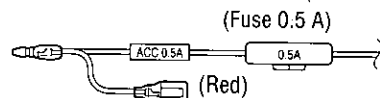

**Ground Lead**  
To a clean, bare metallic part of the car chassis.

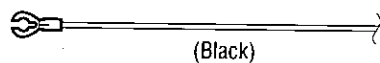

**2** Insert the grounding plate into the antenna body and hold the antenna element with the Antenna Clamp (24).

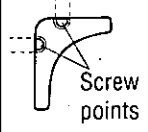

Select a suitable screw point for the grounding plate to adhere to a metal part and remove the screw and the terminal cover.

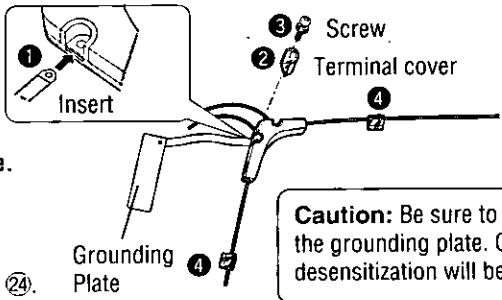

**Caution:** Be sure to connect the grounding plate. Otherwise, desensitization will be caused.

**Follow the steps below to install the grounding plate.**

- 1 Insert the grounding plate into the antenna body.
- 2 Hold the grounding plate with the terminal cover.
- 3 Screw the grounding plate.
- 4 Hold the antenna element with the Antenna Clamp (24).

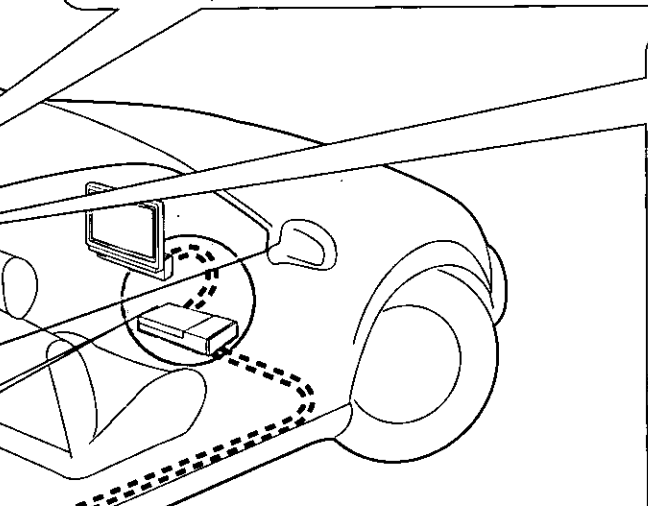

Some models restrict the installation of the TV antenna due to rear window size or open/close of the hatch. Contact your dealer.

**3** Peel the sheet from the back of antenna body and affix it. Then, affix the grounding plate on a metal part.

**Follow the steps below to affix the antenna securely.**

- 1 Affix the antenna body.
- 2 Straighten the antenna element and affix it.
- 3 Put the Antenna Clamp (24) on the center of the antenna element.
- 4 Adjust the angle and position of the grounding plate and affix it.

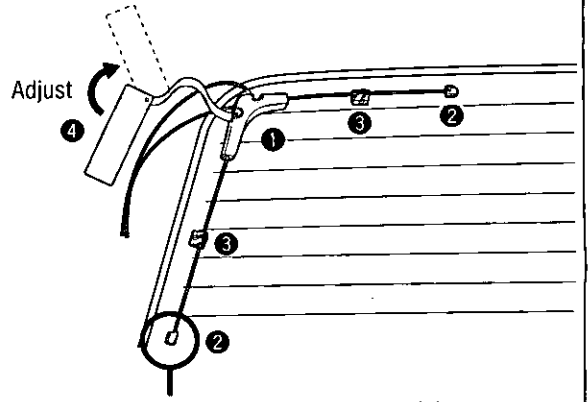

For some models, you cannot straighten the longer element.

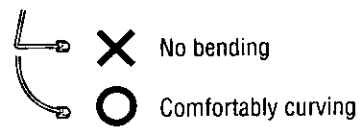

**4** Cord routing Hold the cord with a Cord Clamp (25).

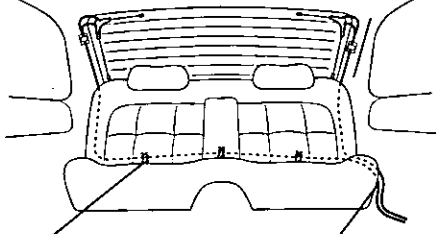

Route the cord behind the rear seat and affix it with adhesive tape.

Route the cord inside the upholstery and under the carpet.

**Cautions:**

- Avoid contacting the adhesive surface.
- Do not re-adhere to avoid weakening adhesability.
- Avoid adhering on the heating wire as much as possible.

# Electrical Connections

## Wiring Diagram

### Accessory used for wiring

No.	Item	Q'ty
26	Power Connector (for display unit)	1
27	Reverse Extension Cord (for rear view camera)	1
28	Clip Connector	1
29	Display Unit/Hide-away Unit Connecting Cord	1
30	Optical Fiber Cable	1

No.	Item	Q'ty
31	Power Connector (for hide-away unit)	1
32	Ground Lead	1
33	Radio Antenna Extension Cord	1
34	Center Speaker Lead	1
35	Center Speaker Extension Lead	1

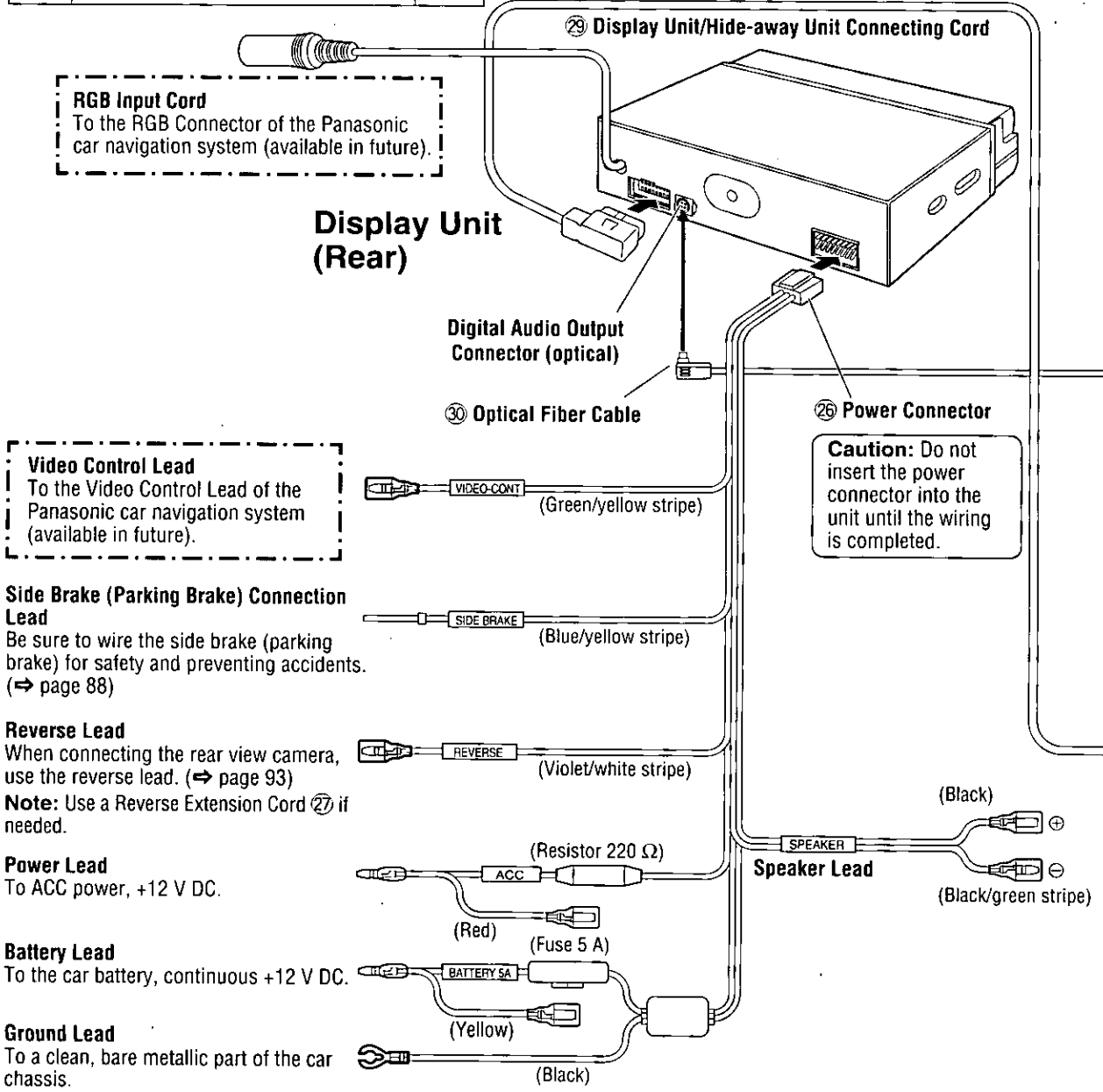

**RGB Input Cord**  
To the RGB Connector of the Panasonic car navigation system (available in future).

**Display Unit (Rear)**

**Video Control Lead**  
To the Video Control Lead of the Panasonic car navigation system (available in future).

**Side Brake (Parking Brake) Connection Lead**  
Be sure to wire the side brake (parking brake) for safety and preventing accidents. (⇒ page 88)

**Reverse Lead**  
When connecting the rear view camera, use the reverse lead. (⇒ page 93)  
**Note:** Use a Reverse Extension Cord (27) if needed.

**Power Lead**  
To ACC power, +12 V DC.

**Battery Lead**  
To the car battery, continuous +12 V DC.

**Ground Lead**  
To a clean, bare metallic part of the car chassis.

**Caution:** Do not insert the power connector into the unit until the wiring is completed.

**Cautions:**

- This unit is designed for use in a car having a 12-volt negative ground battery system.
- Be sure to insulate any exposed wires from a possible short-circuit from the car chassis. Bundle all cables and keep cable terminals free from touching any metal parts.
- Note that if your car has a driving computer or a navigation computer, disconnecting the cable from the battery may clear the memory.
- Install the cords avoiding the spots where the temperature should be extremely high.

**Notes:**

- To prevent damage to the unit, be sure to follow the connection diagram below.
- Be sure to fully plug in the connectors. Secure them with clamps and tape.
- When game machine are connected, the picture may be unstable.
- When removing the Power Connector ⑳ and Display Unit/Hide-away Unit Connecting Cord ㉑, be sure to press the clip.
- All other installation methods require the use of dedicated metal fittings. Consult with a qualified servicing engineer or your dealer if other methods are required.

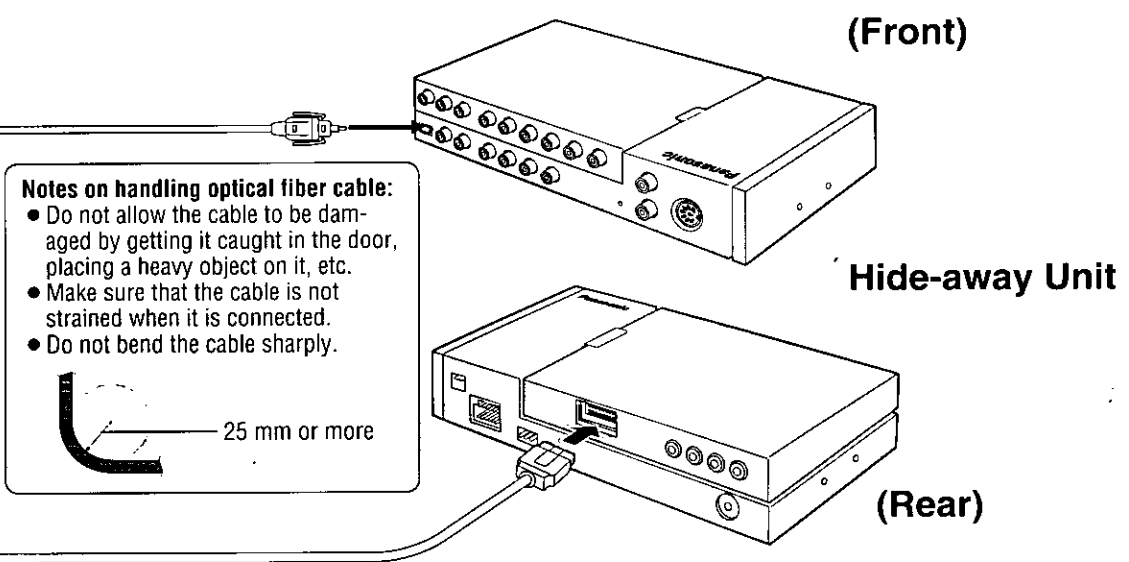

**Notes on handling optical fiber cable:**

- Do not allow the cable to be damaged by getting it caught in the door, placing a heavy object on it, etc.
- Make sure that the cable is not strained when it is connected.
- Do not bend the cable sharply.

25 mm or more

**Note:** See next page for hide-away unit electrical connection.

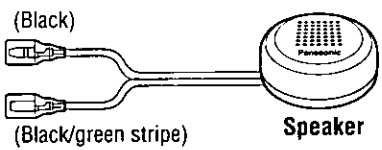

**Note:** Supplied only for the operation sound such as beep. Do not use it for a center speaker.

**Caution:** Do not use the supplied speaker for some other units or components.

# Electrical Connections (continued)

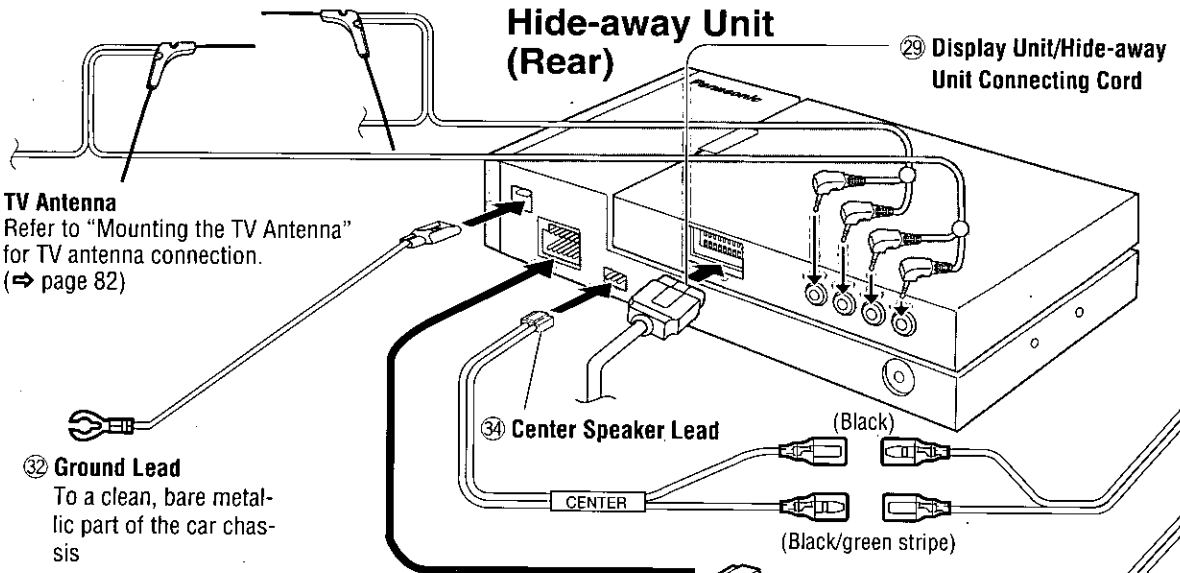

**Navi Mute Lead**  
Connect to the Navi Mute Lead of the Panasonic car navigation system. (available in future)

**Motor Antenna Relay Control Lead**  
(To motor antenna) (Max. 0.1 A)  
This lead is not intended for use with a switch actuated power antenna.  
**Note:** The power antenna extends automatically when the radio mode is selected.

**Dual CD Changer Control Lead**

**External Amplifier Control Power Lead**  
To an external amplifier.

**Battery Lead**  
To the car battery, continuous +12 V DC.

**Power Lead**  
To ACC power, +12 V DC.

**Ground Lead**  
To a clean, bare metallic part of the car chassis

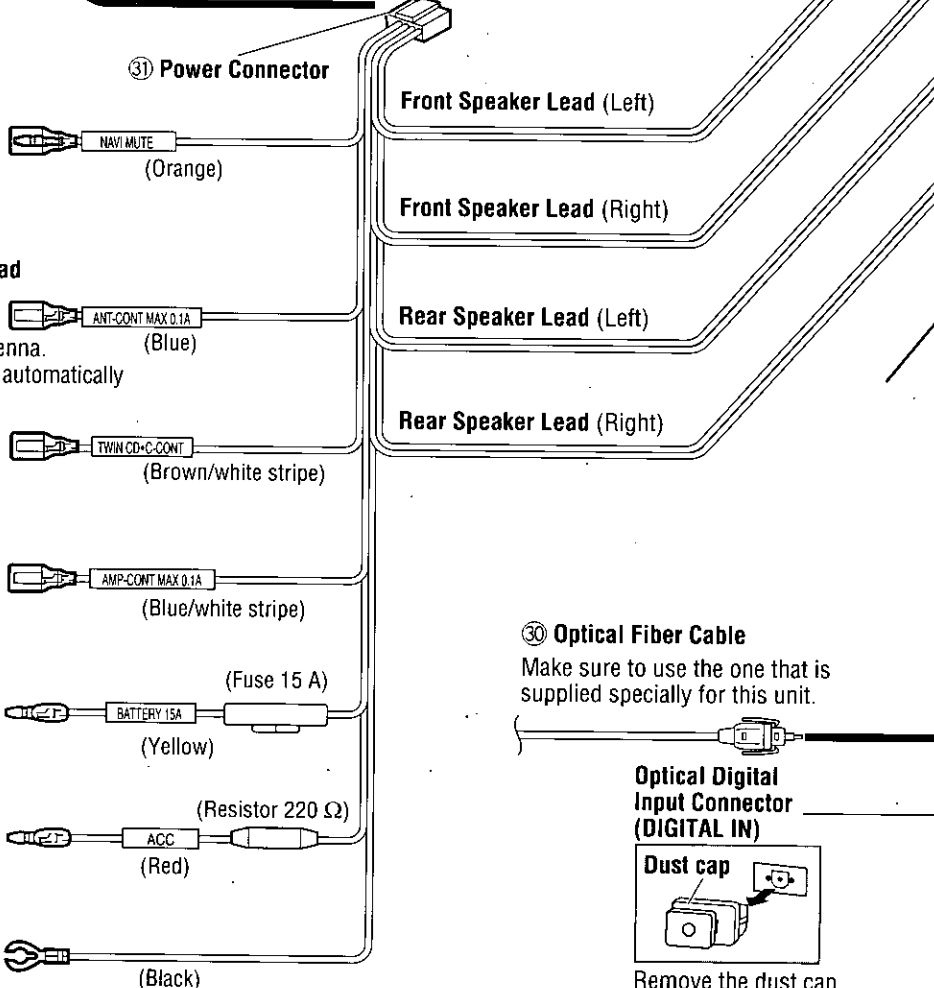

③0 Optical Fiber Cable  
Make sure to use the one that is supplied specially for this unit.

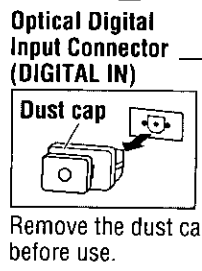

③ Center Speaker Extension Lead

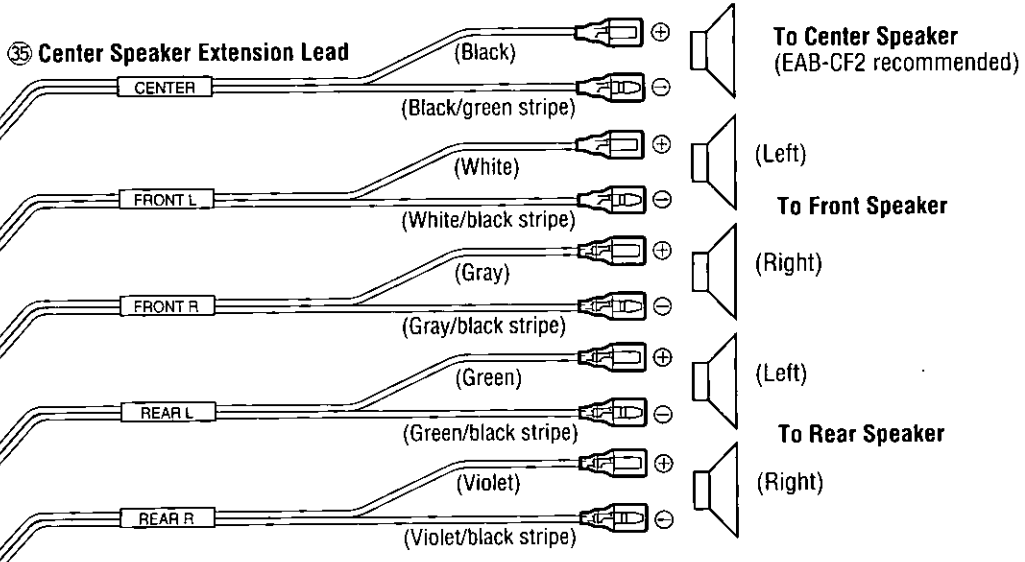

(Rear)

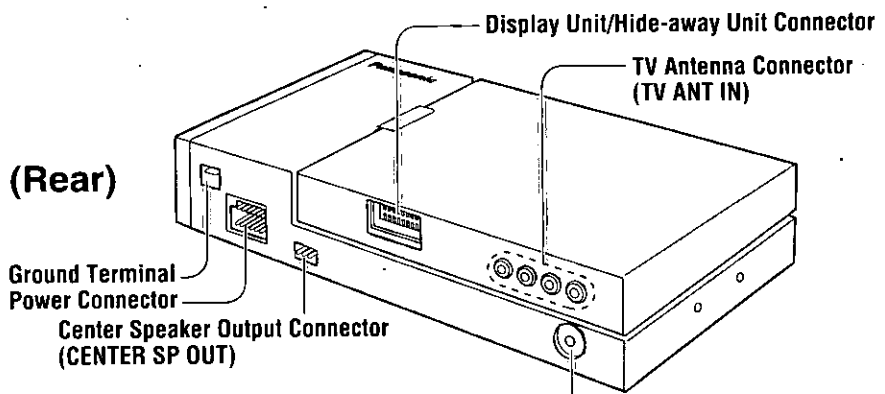

Radio Antenna Connector (RADIO ANT IN)  
**Note:** Use the Radio Antenna Extension Cord ③ if necessary.

Video Input Terminal 1 (VTR1-IN)  
 Video Input Terminal 2 (VTR2-IN)  
 Connect a VCR, camcorder, rear view camera, other brand's car navigation system, etc. (⇒ page 92-93)  
 Video Output Terminal (VIDEO-OUT)  
 Connect the rear monitor. (⇒ page 92)

(Front)

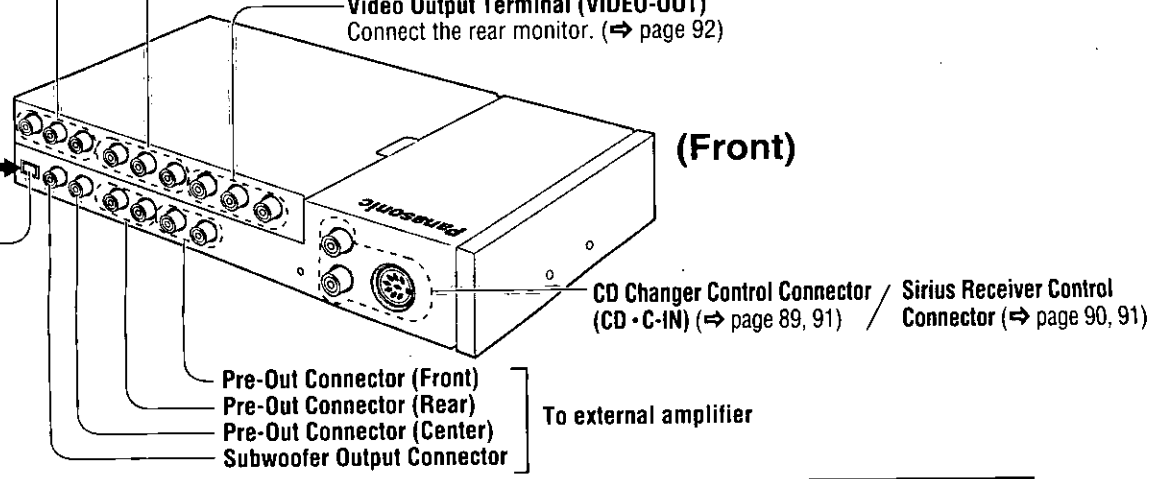

# Electrical Connections (continued)

## Connecting the Side Brake (Parking Brake) Connection Lead

**Caution:** For safety, be sure to ask your nearest professional installer to do this connection.

**Side brake (Parking brake)**

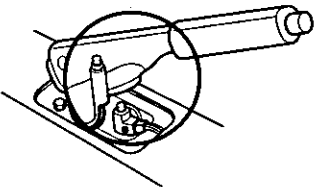

**Foot brake**

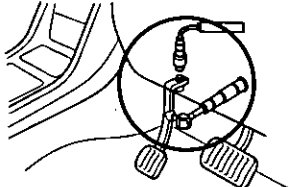

The side brake (parking brake) switch position varies with the car model. For details on the exact location of the side brake (parking brake) switch in your car, contact your dealer.

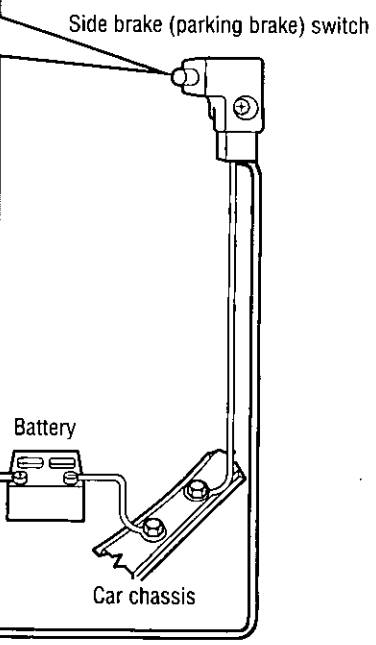

**Side Brake (Parking Brake) Connection Lead (Blue/yellow stripe)**  
When the side brake (parking brake) lever is engaged, the unit is grounded by the chassis.

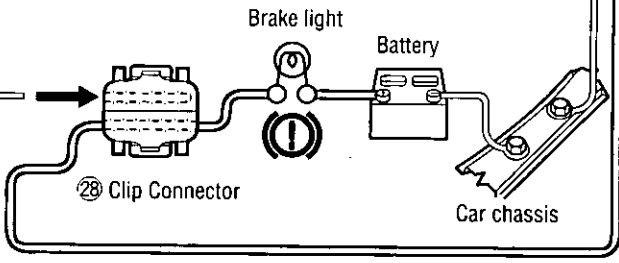

1 Attach a Clip Connector 28 to the end of the side brake (parking brake) connection lead.

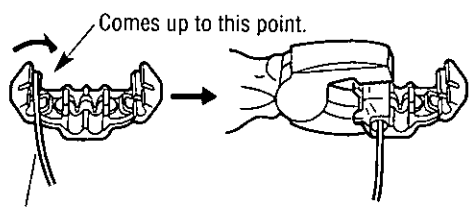

**Side Brake (Parking Brake) Connection Lead (Blue/yellow stripe)**

2 The Clip Connector 28 is connected to the power source side lead of the side brake (parking brake) lever.

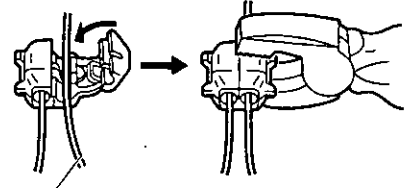

Power source side lead



## Color of the Connectors

Color of the connectors used for the connections in pages 89-93.

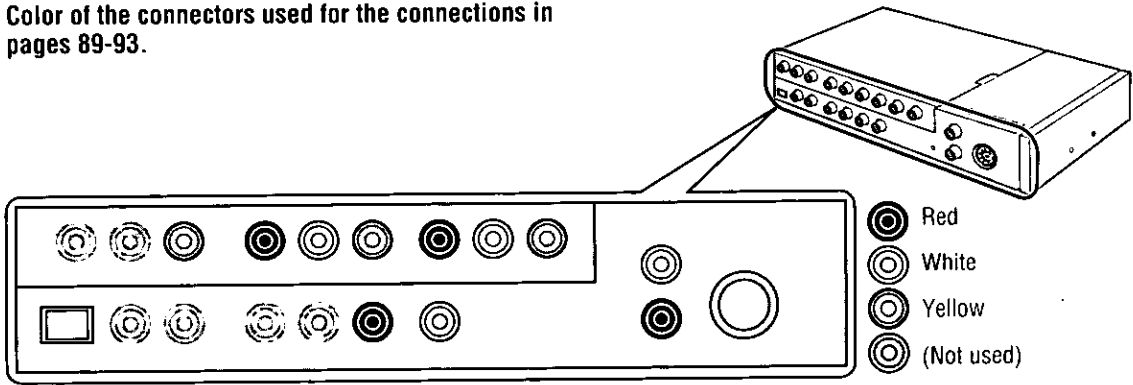

## Connection with CD Changer (CX-DP88U)

**Note:** Refer to the operating instructions for the connected devices, in addition.

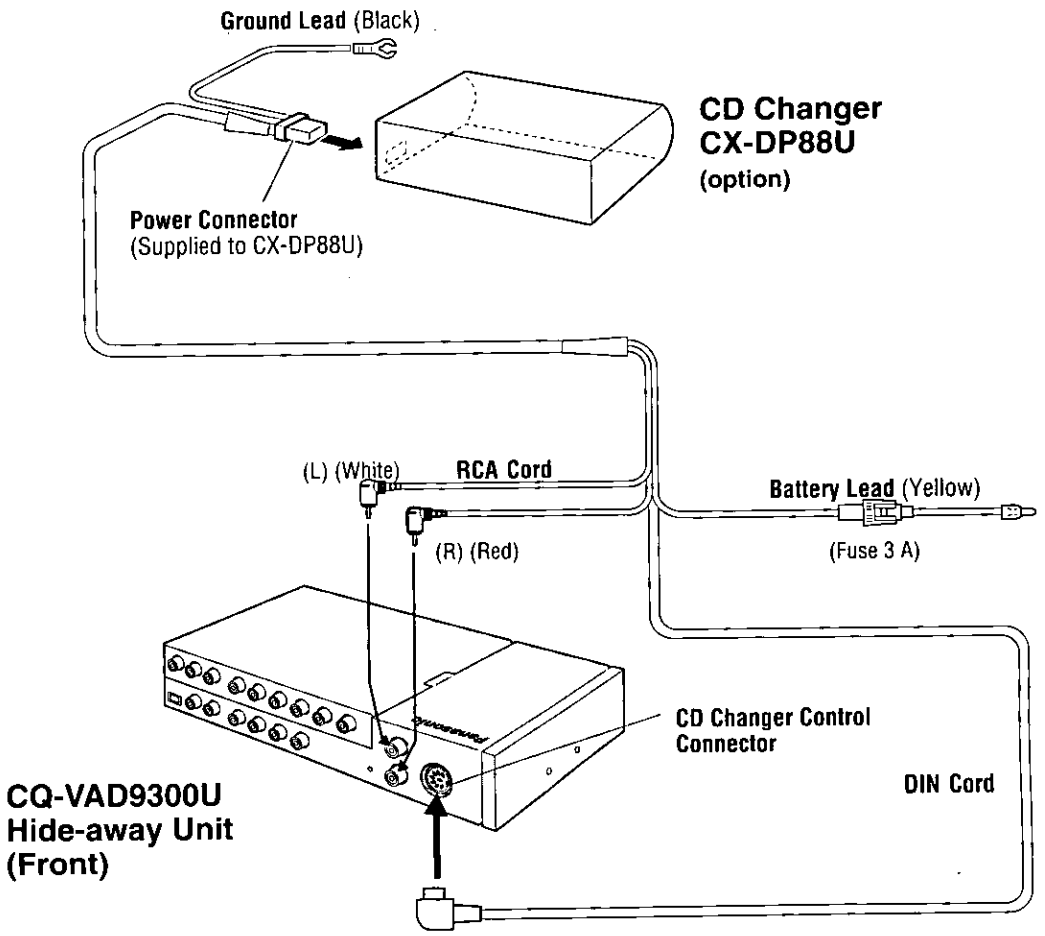

# Electrical Connections (continued)

## Connection with Sirius Receiver (CR-SRT100)

**CQ-VAD9300U  
Hide-away Unit  
(Front)**

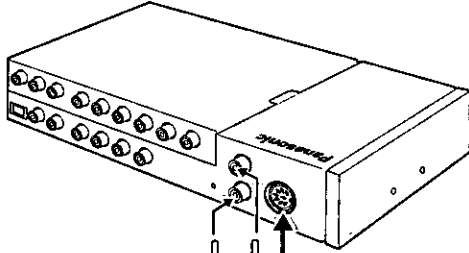

(L) (White)  
(R) (Red)  
**RCA Cord  
(Option)**

**Sirius Receiver  
CR-SRT100  
(option)**

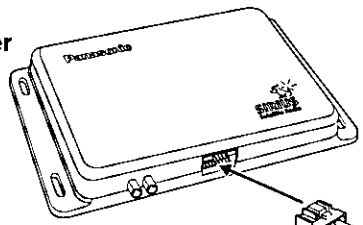

**DIN Cord**

(R) (Red) (L) (White)  
(R) (Red) (L) (White)

**Ground Lead (Black)**  
To a clean, bare metallic part  
of the car chassis

**Battery Lead (Yellow)**  
To the car battery, continu-  
ous +12 V DC

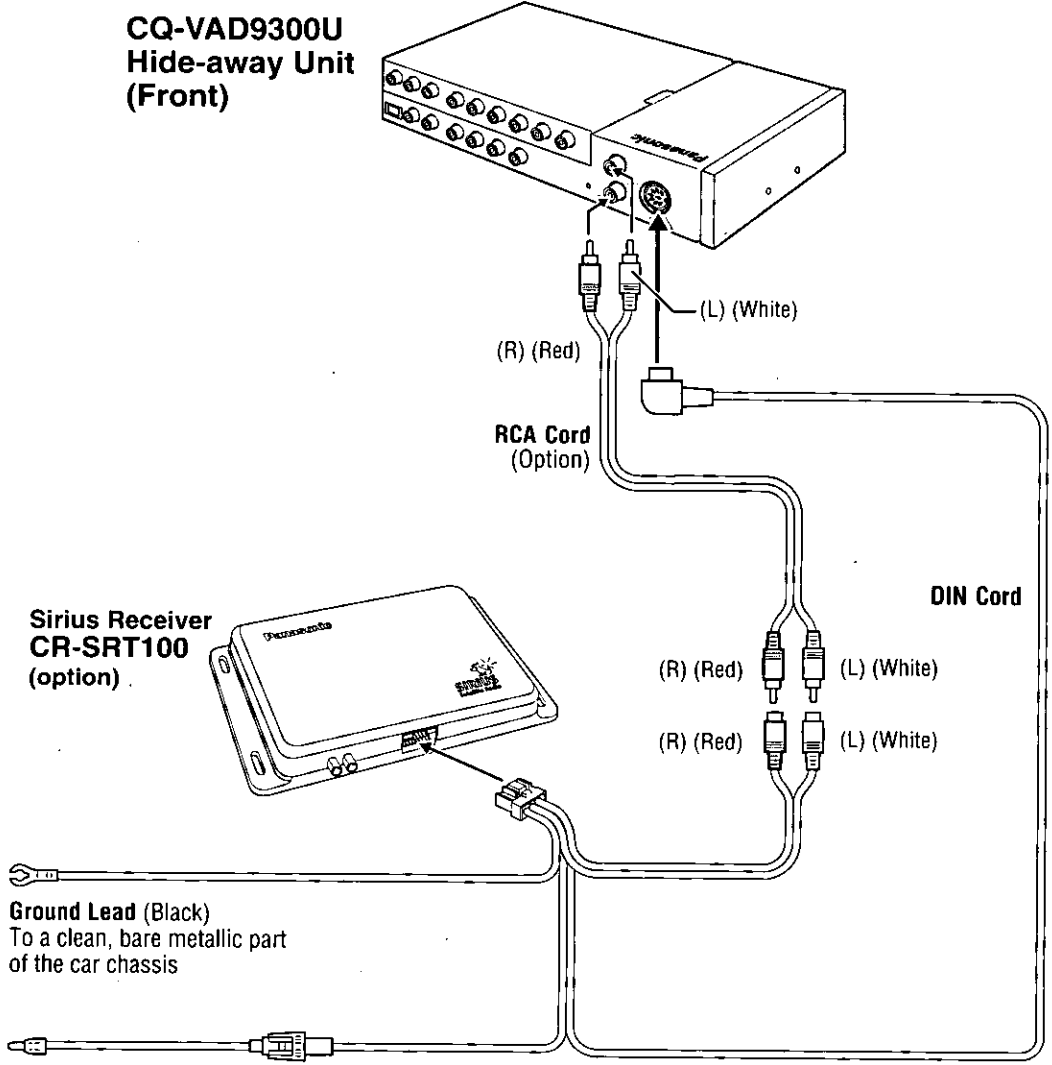

# Connection with Dual CD Changer Selector (CA-CD55)

The diagram below shows an example of "changer and Sirius receiver connection". For "two changers connection", just replace the Sirius receiver that connects to the CD-C-2 terminal with another changer.

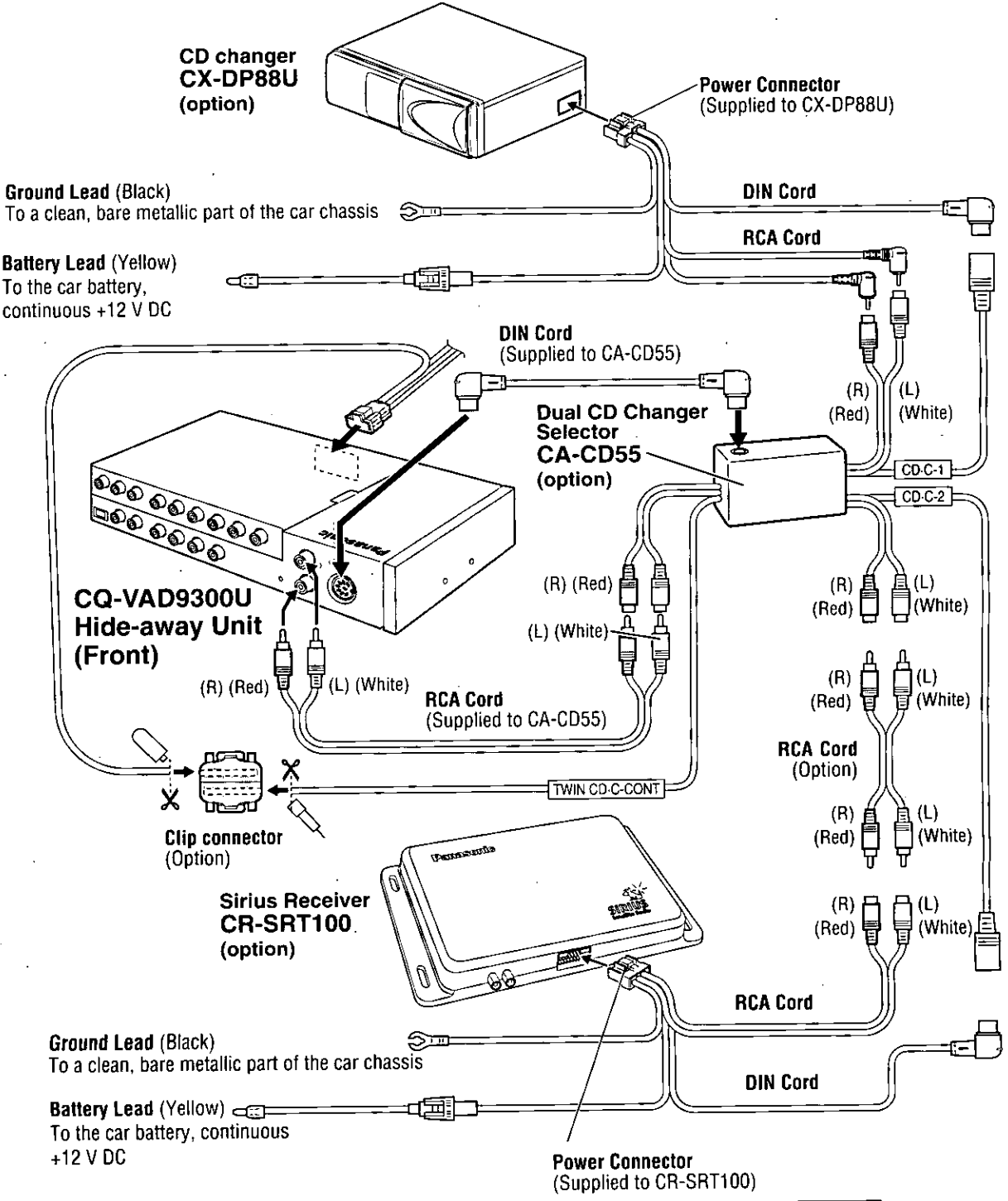

# Electrical Connections (continued)

## Connection with VCR or Camcorder

**Note:** Refer to the operating instructions for the connected devices, in addition.

**CQ-VAD9300U**  
**Hide-away Unit**  
**(Front)**

**Camcorder (option)**

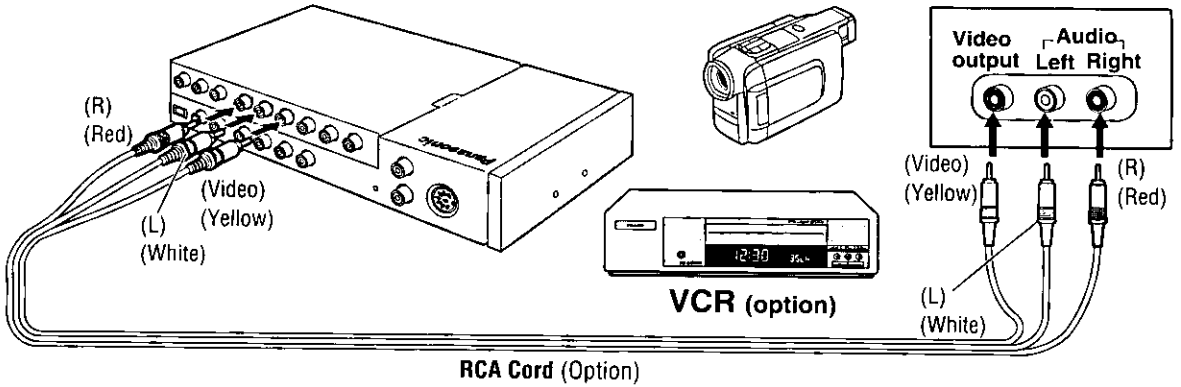

## Connection with Rear Monitor

**Note:** Refer to the operating instructions for the connected devices, in addition.

**CQ-VAD9300U**  
**Hide-away Unit**  
**(Front)**

**Over-head Monitor**  
**CY-VMX6800U**  
**(option)**

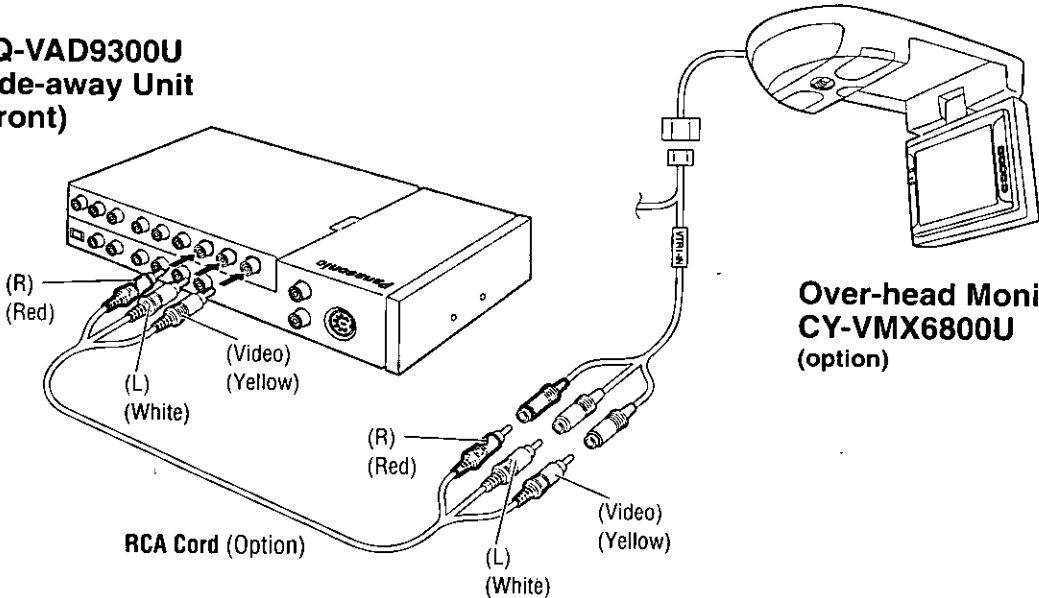

# Connection with Rear View Camera

**Note:** Refer to the operating instructions for the connected devices, in addition.

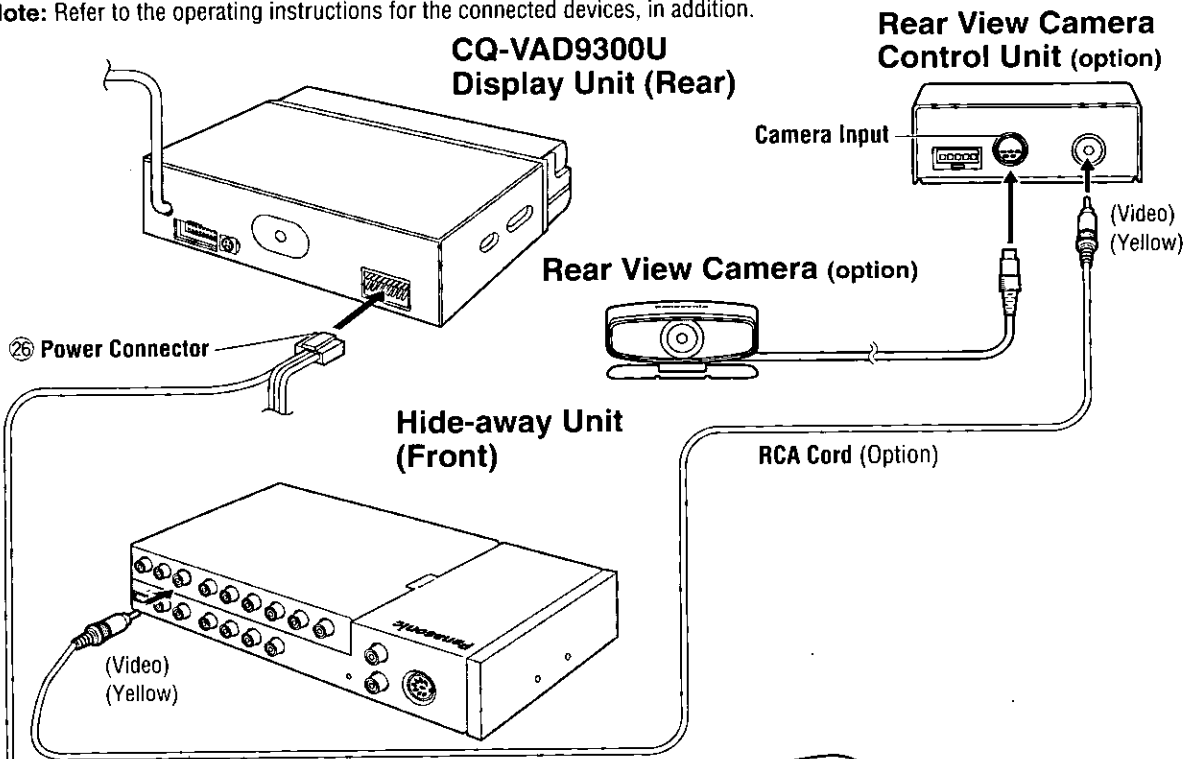

## Connecting the Reverse Lead

If using an optional rear view camera, the reverse lead must be connected.

Connect the reverse lead (violet/white stripe) to the positive (+) lead of the reverse lamp (the lamp with a clear lens that lights when the transmission gear is shifted into the reverse position).

**Notes:**

- Connect the reverse lead after cutting the terminal at the end.
- Use a Reverse Extension Cord 27 if needed.

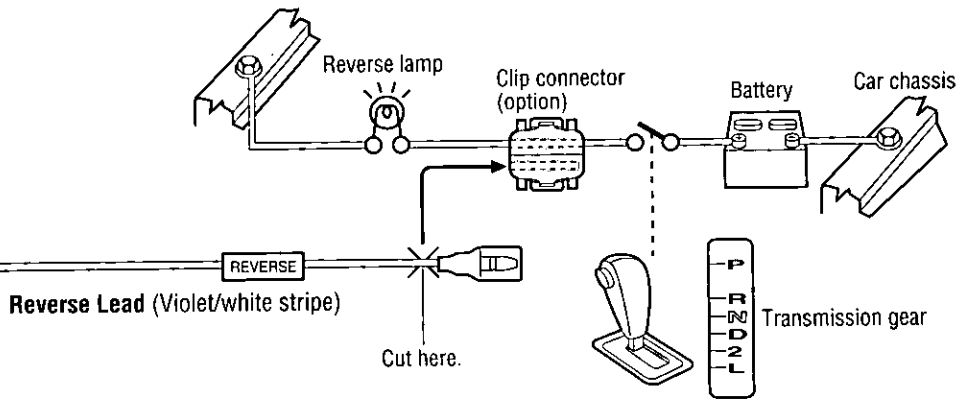
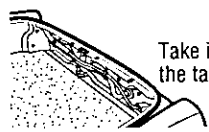
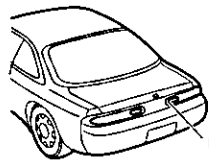

# Troubleshooting

## Preliminary Steps

Check and take steps as described in the tables below.

## If You Suspect Something Wrong

Immediately switch power off.

Disconnect the power cable and check that there is neither smoke nor heat from the unit before asking for repairs. Never try to repair the unit yourself because it is dangerous to do so.

### Cautions:

- Do not use the unit if it malfunctions or is something wrong.
- Do not use the unit in an irregular condition, for example, no sound, smoke or foul smell, can cause ignition or electric shock. Immediately stop using it and call the store where you purchased it.

### □ Common

Trouble	Cause/Step
No power	Car's ignition switch is not on. ➔Turn your car's ignition switch to ACC or ON.
	Cables are not correctly connected. ➔Connect cables correctly.
	Battery cable is not correctly connected. ➔Connect the battery cable to the terminal that is always live.
	Accessory cable is not correctly connected. ➔Connect the accessory cable to your car's ACC source.
	Grounding wire is not correctly connected. ➔Connect the grounding wire to a metal part of your car.
	Fuse is burnt. ➔Call the store where you purchased the unit, or your nearest Panasonic Servicenter (see the attached sheet) and ask for fuse replacement.
No sound	The volume is adjusted to zero. ➔Raise the volume.
	Mute is set to ON. ➔Set it to OFF.
	Cables are not correctly connected. ➔Connect cables correctly.
Only sound, no picture.	Condensation (dew) ➔Wait for a while before use.
	Side brake (parking brake) cord is not correctly connected. ➔Connect the side brake connection lead correctly.
	You did not pull the side brake (parking brake) lever. ➔Pull the side brake (parking brake) lever.

## □ Common (Continued)

Trouble	Cause/Step
<p>Noise Picture is not clear.</p>	<p>A mobile phone is used near the unit. ➔Keep the mobile phone away from the unit.</p> <p>The unit's grounding wire is not connected securely. ➔Check the metal areas of the car body (chassis), and connect the grounding wire more securely.</p>

## □ Monitor

Trouble	Cause/Step
<p>The tilt angle or the front-rear position of the display is not adjustable.</p>	<p>There is an obstacle. ➔Install the unit where the unit moves freely.</p>
<p>The monitor does not go back into the unit.</p>	<p>The monitor direction is not proper. ➔Change the monitor direction to the center.</p> <p>The monitor stops on the way to the home position. ➔Raise the monitor a little and press [  ] (OPEN/CLOSE).</p>

## □ Remote Control

Trouble	Cause/Step
<p>Buttons are invalid for operation.</p>	<p>Battery poles (+) (-) are reversed. ➔Insert the battery correctly.</p> <p>Wrong battery. ➔Check the battery.</p> <p>Battery has run down. ➔Replace the battery.</p> <p>Remote control is in the wrong direction. ➔Direct the remote control at remote control sensor on the display unit.</p>

## □ TV

Trouble	Cause/Step
<p>Unclear image due to noise</p>	<p>The intensity of the radio wave is too low. ➔Change the broadcast station.</p> <p>Connection or installation of the TV antenna has not been performed correctly. ➔Check the connection or installation.</p>

# Troubleshooting (continued)

## □ DVD video, Video CD, CD, CD-R, CD-RW

Trouble	Cause/Step
<p>The disc is inside but no sound. The disc is ejected automatically.</p>	<p>The disc is upside down. ➔Place the disc in the correction direction, the label side up.</p> <p>The disc is dirty. ➔Clean the disc, referring to the section on "Notes on Discs" (⇒ page 103).</p> <p>The unit can only play the following types of discs: DVD video, video CD, music CD and MP3.</p> <p>Connect the optical fiber cable.</p>
<p>CD sound skips, tone quality is low.</p>	<p>The disc is dirty. ➔Clean the disc, referring to the section on "Notes on Discs" (⇒ page 103).</p>
<p>Sound skip due to vibration.</p>	<p>Mounting angle is over 30°. ➔Adjust mounting angle to less than 30°.</p> <p>Unstable mounting. ➔Mount the unit securely with the mounting parts, referring to the section on installation.</p>
<p>The buttons do not work.</p>	<p>Some operations are not permitted with certain discs. (Refer to the guide provided with your disc.)</p>
<p>The disc is not ejected.</p>	<ul style="list-style-type: none"> <li>• Disc is defective.</li> <li>• Mechanical trouble.</li> </ul> <p>➔Press [▲]. If failure persists, press the reset switch. If normal operation is not restored, call the store where you purchased the unit or the nearest Panasonic Servicenter.</p>

## □ DVD video

Trouble	Cause/Step
<p>Cannot switch the audio language/subtitle language/angle.</p>	<ul style="list-style-type: none"> <li>• It is not possible to switch if the disc does not have multiple audio languages/subtitle languages/angles recorded on it. (Refer to the guide provided with your disc.)</li> <li>• Some discs permit switching through a menu screen.</li> <li>• Sometimes, switching angles is possible only with certain scenes.</li> </ul>
<p>The audio/subtitle language selected in the DVD settings is not used.</p>	<p>If audio or subtitles in the languages are not recorded on the disc, the audio or subtitles do not switch to that language. (Some discs permit switching through a menu screen. Refer to the guide provided with your disc.)</p>



□ CD

Trouble	Cause/Step
CD text is not displayed normally.	Disc is dirty, or has scratches. ➔ Clean the disc, referring to the section on "Notes on Discs" (⇒ page 103).
Time is counted but no sound comes out.	The 1st track of a mix mode disc was reproduced. (Mix mode is a format in which data, except music, is recorded on the 1st track and music data is recorded on other than the 1st track in a session.) ➔ Play back music data recorded on other than the 1st track.

□ MP3

Trouble	Cause/Step
No playback.	<p>The disc does not conform to any of the file systems supported by this player. ➔ Insert a disc that conforms to the file systems supported by this player. (⇒ page 33).</p> <p>The MP3 file is missing the ".mp3" file name extension. ➔ Make sure to add the ".mp3" extension to each MP3 file name.</p>
It takes too long for playback to start.	<p>The folders and files recorded on the disc are layered too much. ➔ As checking of files takes longer in this case, do not record any unnecessary folders or files other than MP3s on the disc. (If there are many hierarchies of files and folders, it may take up to 150 seconds to start playback.)</p>
Poor recording quality, sound skipping	<p>➔ The recording quality differs depending on the encoding software used, and on settings such as the bit rate. Set the bit rate within the range specified in the specifications chart (⇒ page 106). It is recommended to set the bit rate to "128 kbps or more" and "Fixed".</p> <p>High-speed writing was executed when MP3 data was recorded on the disc. ➔ Decrease writing speed as low as possible.</p>
Files are not played in the desired order.	<p>Files or folders are not recorded in the desired playback order. ➔ Some writing software lets you specify the recording order by adding a prefix in the range of "01" - "99", etc. to the file name. For details refer to the user manual of your writing software.</p>
Folder/file name is not displayed correctly.	<p>The disc does not conform to the file systems supported by this player. ➔ Insert a disc that conforms to the file systems supported by this player. (⇒ page 33).</p> <p>➔ There may be a problem with your writing software or CD recorder (CD-R/RW drive). For details refer to the user manual of your writing software.</p>

# Troubleshooting (continued)

## MP3 (Continued)

Trouble	Cause/Step
File playing time is not displayed correctly.	<p>You turned off the ignition switch of the car during playback.                      →Playing another file will return the file playing time to normal.</p> <p>You played a file in which character information had been recorded by use of ID3Tag 2.0 or later version.                      →A file in which character information was recorded by use of ID3Tag 2.0 or later version may not be reproduced normally. For example, the file playing time may not be displayed correctly.</p>

## Radio

Trouble	Cause/Step
Poor reception of FM stereo and monaural broadcasts.	<p>Station is too far, or signals are too weak.                      →Select other stations of higher signal level.</p> <p>The motor antenna relay control lead is not connected correctly.                      →If there is a motor antenna in the car, connect the motor antenna relay control lead to the motor antenna lead that is installed in the car correctly.</p> <p>The radio antenna is not extended enough.                      →Fully extend the radio antenna.</p>

## Car Navigation, VCR, Camcorder, Rear View Camera, Rear Monitor

Trouble	Cause/Step
The picture from a car navigation system is not displayed.	<p>The connection of a car navigation system is not correct.                      →Connect it correctly.</p> <p>Input setting of a car navigation system is not correct.                      →Make the input setting correct.</p>
The picture from a VCR or a camcorder is not displayed.	<p>A VCR or Camcorder is not connected correctly.                      →Connect a VCR or Camcorder correctly.</p>
No sound from a VCR or a camcorder.	<p>The VTR1-IN and/or VTR2-IN level is excessively high. (The "OVER" display appears.)                      →Adjust the VTR Input level.</p>
The picture from a rear view camera is not displayed.	<p>Rear view camera is not connected correctly.                      →Connect a rear view camera correctly.</p> <p>Input setting of a camera is not correct.                      →Make the input setting correct.</p>
The picture or the sound of the rear monitor is not switchable.	<p>"AUTO" is not selected for the setting of a rear monitor.                      →Select "AUTO" for the setting.</p>

## □ Display Settings

Trouble	Cause/Step
The brightness of the screen is not stable.	"AUTO" dimmer is selected. ⇒ Select one of the dimmer levels from among 1 to 4 to make the dimmer adjustment become free from light intensity.
The picture is dark. The picture is whitish. Something is wrong with the picture. The picture is light in color.	The screen is not adjusted properly. ⇒ Make every adjustment of the screen.
Red, blue, or green spots appears.	This is a characteristic of liquid crystal panels and is not a problem.

## □ Sound Settings

Trouble	Cause/Step
No sound from left, right, front, or rear speaker.	Cables are not correctly connected. ⇒ Connect the cables correctly.
Left and right sounds are reversed.	The speaker leads are connected in reverse between right and left. ⇒ Connect the speaker wires to the correct one.
No sound on the speaker.	The speaker setting is "NO" or "NONE". ⇒ Set it correctly.
No sound from the subwoofer	Playing back a disc having a subwoofer channel <ul style="list-style-type: none"> <li>● Subwoofer is set to "NO" in the speaker setting. ⇒ Set subwoofer to "YES".</li> <li>● Down mix ⇒ No technical trouble. Cancel the down mix.</li> <li>● Private mode is set to "ON". ⇒ Set private mode to "OFF".</li> </ul>
	A disc without subwoofer channel is played back, or analog audio is played back <ul style="list-style-type: none"> <li>● Subwoofer is set to "NO" in the speaker setting. ⇒ Set subwoofer to "YES".</li> <li>● Sound field is set to "OFF". ⇒ No technical trouble. Set it to other than "OFF".</li> <li>● A disc recorded on 1 ch, 3 ch, 4 ch, or 5 ch is played back. ⇒ No technical trouble. No audio is output from the subwoofer when such a disc is played back.</li> </ul> <p><b>Note:</b> Sound does not come out of the subwoofer with default speaker setting when SPACE is set to OFF. (However, some speaker settings allow sound output even if SPACE is set to OFF.) If SPACE is set to VOCAL, the sound output level from the subwoofer is lower than other SPACE settings (except for OFF).</p>

# Troubleshooting (continued)

## Error Display Messages

### CD/MP3/DVD/Video CD/CD Changer

Display	Cause/Step
E1	Disc is dirty, or is upside down. ⇒ Check disc.
E2	Disc has scratches. ⇒ Check disc.
E3	No operation by some cause. ⇒ Press [▲]. If failure persists, press the reset switch. (Press the reset switch in the CD changer). If normal operation is not restored, call the store where you purchased the unit or the nearest Panasonic Servicenter.
E4	The type of the file that is selected is not supported. ⇒ Check disc.
NO DISC	No disc is in the player. ⇒ Insert disc into the disc slot.
NO MAGAZINE	No magazine is in the changer. ⇒ Load the changer with CD-loaded magazine.
PAL/NTSC ERROR	An attempt was made to play a PAL disc. ⇒ Press [▲] and check the disc.
REGION ERROR	An attempt was made to play a disc with a region number other than "1" or "ALL". ⇒ Press [▲] and check the disc.

#### Notes:

- There may be cases when the disc numbers affected by an error are displayed before E1 and E2.
- Displays and the steps to be taken for errors vary in part from changer to changer. For details, refer to the Operating Instructions for the changer used.

### Sirius

Display	Cause/Step
ACQUIRING SIGNAL	Your location is out of receivable areas (e.g. in a tunnel), or the unit is decoding a selected broadcast. The display appears also while the connections are being checked after the power has been turned on. ⇒ Wait until getting out of the unreceivable area or completing the decoding.
CALL 888-539-SIRIUS TO SUBSCRIBE	User's registration has not been carried out. ⇒ Complete user's registration.
SIRIUS ID ERROR	A channel that is not included in the agreement was selected. ⇒ Select a channel that is included in the agreement. Refer to the operating instructions for Sirius receiver with regard to the agreement.
SIRIUS ID ERROR	The ID could not be acquired. ⇒ Contact your nearest Panasonic Servicenter for service.

## ❑ Sirius (Continued)

Display	Cause/Step
INVALID CHANNEL	The selected channel is invalid. ⇒ Select a channel which can be received instead.
NOT CONNECTED	<ul style="list-style-type: none"> <li>• The Sirius receiver fails to operate for some reason.</li> <li>• SET ON serves as the Sirius setting and the Sirius receiver has not been connected.</li> </ul> ⇒ Select a channel which can be received instead.

## Maintenance

Your product is designed and manufactured to ensure a minimum of maintenance. Use a dry soft cloth for routine exterior cleaning. Never use benzine, thinner or other solvents.

## Product Servicing

If the suggestions in the charts do not solve the problem, we recommend that you take it to your nearest authorized Panasonic Servicenter. The product should be serviced only by a qualified technician.

## Replacing the Fuse

Use fuses of the same specified rating (5 A for display unit, 15 A for hide-away unit). Using different substitutes or fuses with higher rating, or connecting the product directly without a fuse, could cause fire or damage to this unit.

**If the replacement fuse fails, contact your nearest Panasonic Servicenter for service.**

## If the Unit Begins to Operate Malfunctionally...

### Reset switch

Insert a hard, slender stick into the hole and push the switch.

### Important

Push the switch only when the unit fails to operate with any buttons. (Stored settings and adjustments are not cleared.) If the unit fails to return to normal condition, call the nearest Panasonic Servicenter and ask for repairs.

### Display Unit

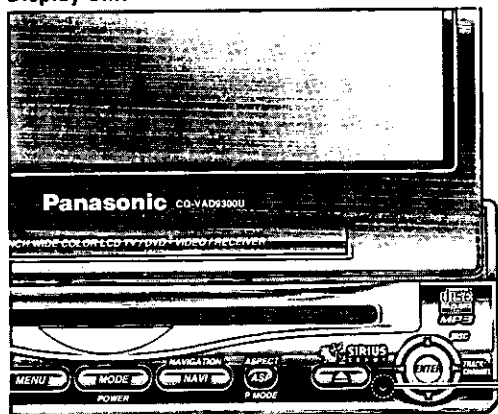

### Hide-away Unit

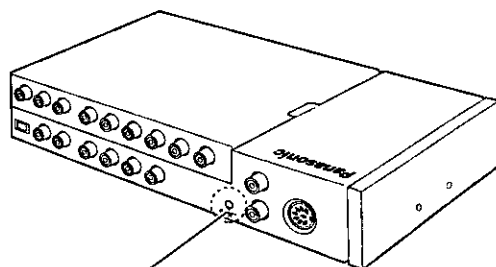

Reset switch

### Notes:

- We recommend that you press both of the reset switches on the Display Unit and the Hide-away Unit one by one in any order.
- If the ID-CODE has been already set, you will be asked to enter the ID-CODE right after the unit is restarted.

# Maintenance

## To Prevent Damage to the System Exterior

Do not apply pesticides, benzene, thinner or other volatile substances to the unit. The cabinet surface primarily consists of plastic materials.

Do not wipe with benzene, thinner or similar substances because this will result in discoloration or removal of the paint.

When a cloth with a cleansing chemical is used, follow the caution points.

Do not leave the unit in contact with rubber or vinyl products for long periods of time.

Do not use cleansers which have polishing granules because this could damage the surface of the unit.



## Clean Dirt by Wiping Lightly with a Soft Cloth

When the unit is dirty, wipe the surface of the display using the Wiping Cloth (supplied).

### Without a Wiping Cloth

When the unit is dirty, wipe with a well-wrung cloth dipped in liquid dishwashing detergent (neutral) diluted with water and then go over the same surface with a dry cloth.

(Since there is the possibility of water drops getting inside of the unit, do not directly apply cleanser to the surface.)

Wring well.



Dishwashing soap diluted with water

Wipe lightly.

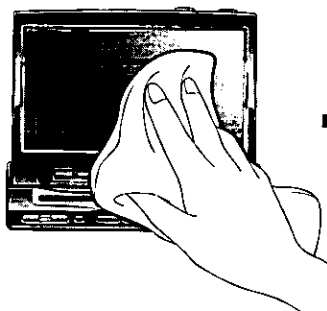

Go over the same surface with a dry cloth.

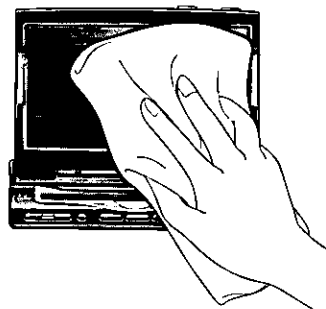

**Note:** Do not scratch the screen with your nails or other hard objects. The resulting scratches or marks will obscure the images.

**Caution:** If water drops or similar wet substances get inside the monitor, it may cause a malfunction.

## Notes on Discs

### How to hold the disc

- Do not touch the underside of the disc.
- Do not scratch the disc.
- Do not bend disc.
- When not in use, keep disc in the case.

Label side

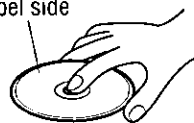

### Do not use irregularly shaped discs.

### Do not leave discs in the following places:

- Direct sunlight
- Near car heaters
- Dirty, dusty and damp areas
- On seats and dashboards



Do not use irregularly shaped discs.

### Disc cleaning

Use a dry, soft cloth to wipe from the center outward.

### Do not attach any seals or labels to your discs.

Do not write on the disc label in a heavy pen or ballpoint pen.

<Right>



<Wrong>



## Notes on CD-Rs/RWs

- You may have trouble playing back some CD-R/RW discs recorded on CD recorders (CD-R/RW drives), either due to their recording characteristics or dirt, fingerprints, scratches, etc. on the disc surface.
- CD-R/RW discs are less resistant to high temperatures and high humidity than ordinary music CDs. Leaving them inside a car for extended periods may damage and make playback impossible.
- The unit may not successfully play back a CD-R/RW that was made by the combination of writing software, a CD recorder (CD-R/RW drive) and a disc if they are incompatible with one another.
- This player cannot play CD-R/RW discs if the session is not closed.
- This player cannot play CD-R/RW discs which contain other than CD-DA or MP3 data (Video CD, etc.).
- Be sure to observe the handling instructions of CD-R/RW discs.

# Definition of Terms

## Digital audio output connector (Optical)

The digital audio output connector (optical) converts electrical signals into optical signals and transfers them to the amplifier. Consequently, it has a number of features including its immunity from electrical interference from external sources and its ability to prevent the generation of noise and its minimal effect on the external environment.

## Dolby Digital

This fully discrete format divides the music signals into 5.1 channels: Front Left (L), Front Right (R), Center (C), Left Surround (LS), Right Surround (RS) and Subwoofer (SW: 0.1 channel) for recording and playback. The number of channels that are recorded depends on the software. (1 to 5.1 channels)

Manufactured under license from Dolby Laboratories. "Dolby" and the double-D symbol are trademarks of Dolby Laboratories. Confidential unpublished works. Copyright 1992-1997 Dolby Laboratories. All rights reserved.

## Dolby Pro Logic

This format records signals from four channels [Front Left (L), Front Right (R), Center (C), and Monaural Surround (S)] in two channels, decodes those channels through a Dolby Pro Logic decoder, and then outputs the resulting signals in four channels.

## dts

This format requires more data than Dolby Digital, and provides higher quality surround playback. Similar to Dolby Digital, this fully discrete format divides the music signals into 5.1 channels: Front Left (L), Front Right (R), Center (C), Left Surround (LS), Right Surround (RS) and Subwoofer (SW: 0.1 channel) for recording and playback.

Manufactured under license from Digital Theater Systems, Inc. US Pat. No. 5,451,942 and other world-wide patents issued and pending. "DTS" and "DTS Digital Surround" are trademarks of Digital Theater Systems, Inc. © 1996 Digital Theater Systems, Inc. All rights reserved.

## Interactive DVD

An interactive DVD is DVD software which includes multiple angles, multiple plot endings, etc.

## Letterbox screen

This refers to a screen on which the playback picture of wide-screen DVDs or Video CDs appears with black bands running along the top and bottom.

## LPCM (Linear PCM audio)

In this format, the audio signal is converted to digital data and recorded in two channels without compression. Because the capacity of a DVD video disc is large, it can store more data with better accuracy than a CD.

## Pan & Scan screen

This refers to a screen on which the playback picture of wide-screen DVDs or Video CDs is cut off at the left and right sides.

## Playback control (Video CD)

If the Video CD has "With Playback Control" or others written on the disc surface or on the jacket, the scenes or information to be viewed (or listened to) can be selected interactively with the screen by looking at the menu shown on the screen.

In these instructions, playback using the menu screen is referred to as the "menu play" for video CDs. This player supports Video CDs with playback control.

## Title, Chapter (DVD)

DVDs are divided into some large sections (titles) or some small sections (chapters). Each section is numbered; these numbers are called "Title number" or "Chapter number".

Title 1		Title 2	
Chapter 1	Chapter 2	.....	Chapter 1

## Track (Video CD/CD)

Video CDs or CDs are divided into some sections (tracks). Each section is numbered; these numbers are called "Track number".

Track 1	Track 2	Track 3	Track .....
---------	---------	---------	-------------



# Language Code List

How to input the language code, refer to page 49.

Code	Language Name
6565	Afar
6566	Abkhazian
6570	Afrikaans
6577	Ameharic
6582	Arabic
6583	Assamese
6588	Aymara
6590	Azerbaijani
6665	Bashkir
6669	Byelorussian
6671	Bulgarian
6672	Bihari
6678	Bengali; Bangla
6679	Tibetan
6682	Breton
6765	Catalan
6779	Corsican
6783	Czech
6789	Welsh
6865	Danish
6869	German
6890	Bhutani
6976	Greek
6978	English
6979	Esperanto
6983	Spanish
6984	Estonian
6985	Basque
7065	Persian
7073	Finnish
7074	Fiji
7079	Faroese
7082	French
7089	Frisian
7165	Irish
7168	Scots Gaelic
7176	Galician
7178	Guarani
7185	Gujarati
7265	Hausa
7273	Hindi
7282	Croatian
7285	Hungarian

Code	Language Name
7289	Armenian
7365	Interlingua
7378	Indonesian
7383	Icelandic
7384	Italian
7387	Hebrew
7465	Japanese
7473	Yiddish
7487	Javanese
7565	Georgian
7575	Kazakh
7576	Greenlandic
7577	Cambodian
7578	Kannada
7579	Korean
7583	Kashmiri
7585	Kurdish
7589	Kirghiz
7665	Latin
7678	Lingala
7679	Laothian
7684	Lithuanian
7686	Latvian, Lettish
7771	Malagasy
7773	Maori
7775	Macedonian
7776	Malayalam
7778	Mongolian
7779	Moldavian
7782	Marathi
7783	Malay
7784	Maltese
7789	Burmese
7865	Nauru
7869	Nepali
7876	Dutch
7879	Norwegian
7982	Oriya
8065	Panjabi
8076	Polish
8083	Pashto, Pushto
8084	Portuguese
8185	Quechua

Code	Language Name
8277	Rhaeto-Romance
8279	Romanian
8285	Russian
8365	Sanskrit
8368	Sindhi
8372	Serbo-Croatian
8373	Singhalese
8375	Slovak
8376	Slovenian
8377	Samoan
8378	Shona
8379	Somali
8381	Albanian
8382	Serbian
8385	Sundanese
8386	Swedish
8387	Swahili
8465	Tamil
8469	Telugu
8471	Tajik
8472	Thai
8473	Tigrinya
8475	Turkmen
8476	Tagalog
8479	Tonga
8482	Turkish
8484	Tatar
8487	Twi
8575	Ukrainian
8582	Urdu
8590	Uzbek
8673	Vietnamese
8679	Volapük
8779	Wolof
8872	Xhosa
8979	Yoruba
9072	Chinese
9085	Zulu

# Specifications

## Display Unit

### General

- Power supply : 12 V DC (11 V - 16 V), test voltage 14.4 V, negative ground
- Current consumption : Less than 1.5 A
- Maximum power output (external speaker) : 0.7 W
- Compatible speaker impedance : 8 Ω
- Dimensions (W x H x D) : 7" x 1-15/16" x 6-5/16" (178 x 50 x 160 mm)
- Weight : 5 lbs. 1 oz. (2.3 kg)

### Monitor

- Liquid crystal panel : 7" wide
- Screen dimensions (W x H x D) : 6-1/16" x 3-7/16" x 6-15/16" (154 x 87 x 177 mm)
- Number of pixels : 336,960 pixels (234 vertical x 480 horizontal x 3)
- Valid pixel ratio : Over 99.99%
- Display method : Transparent color filter format
- Drive method : TFT (Thin Film Transistor) active matrix format
- Light source : Internal light (Built-in small fluorescent lamp)

### Supplied speaker

- Impedance : 8 Ω
- Maximum power input : 2 W

### Digital audio output

Disc	Sound recording format	Optical digital audio output from connector
DVD	Dolby Digital	Dolby Digital bitstream (1 - 5.1 ch)
	DTS*	DTS bitstream (1 - 5.1 ch) (The analog portion is not output.)
	Linear PCM (48 kHz 16/20/24 bit)	Linear PCM (2 ch) (48 kHz sampling/16 bit only)
Video CD	MPEG 1	MPEG 1 bitstream
	Linear PCM	Linear PCM (2 ch) (44.1 kHz sampling/16 bit)
CD	Linear PCM	Linear PCM (2 ch) (44.1 kHz sampling/16 bit)
	DTS*	DTS bitstream (1 - 5.1 ch) (The analog portion is not output.)
MP3	MP3	Linear PCM (2 ch) (32 kHz/44.1 kHz/48 kHz sampling/16 bit)

\*DTS only works with optical outputs.

"DTS" and "DTS Digital Surround" are trademarks of Digital Theater Systems, Inc.

**Apparatus Claims of U.S. Patent Nos. 4,631,603, 4,577,216, and 4,819,098, licensed for limited viewing uses only.**

This product incorporates copyright protection technology that is protected by method claims of certain U.S. patents and other intellectual property rights owned by Macrovision Corporation and other rights owners. Use of this copyright protection technology must be authorized by Macrovision Corporation, and is intended for home and other limited viewing uses only unless otherwise authorized by Macrovision Corporation. Reverse engineering or disassembly is prohibited.

# Hide-away Unit

## General

Power supply	: 12 V DC (11 V - 16 V), test voltage 14.4 V, negative ground
Current consumption	: Less than 10 A (during disc playback)
Maximum power output	: 45 W x 4 ch + 35 W (at 16 V)
Compatible speaker impedance	: 4 $\Omega$
Video input signal	: Composite video signal, 1.0 Vp-p (75 $\Omega$ )
Audio input sensitivity	: 2 Vrms
Video output signal	: Composite video signal, 1.0 Vp-p (75 $\Omega$ )
Pre-Amp output voltage	: 4 Vrms
Pre-Amp output impedance	: Less than 60 $\Omega$
Dimensions (W x H x D)	: 9-5/8" x 1-5/8" x 5-7/8" (245 x 42 x 150 mm)
Weight	: 3 lbs. 16 oz. (1.8 kg)

## FM stereo radio

Frequency range	: 87.9 - 107.9 MHz
Usable sensitivity	: 12 dBf
Stereo separation	: 35 dB (1 kHz)
S/N ratio	: 70 dB

## AM stereo radio

Frequency range	: 530 - 1 710 kHz
Usable sensitivity	: 28 dB/ $\mu$ V
Image rejection ratio	: 50 dB

## Video section

Signal format	: NTSC (Standard signal format in U.S and Japan)
Video output	: 75 $\Omega$ , 1 Vp-p
Region number	: 1 and ALL

## Audio section

Output voltage/Impedance	: 4 Vrms/60 $\Omega$
Frequency characteristics (when "LARGE" is selected)	
Front L/R, Center, Rear (surround) L/R	: 20 Hz - 20 kHz ( $\pm$ 1 dB)
Delay time	
Dolby Digital	
Center	: 0 - 5 ms
Rear (surround) L/R	: 0 - 15 ms
Dolby Pro Logic	
Rear (surround) L/R	: 15 - 30 ms
Distortion	
Front L/R (1 kHz, 0 dB, PCM input)	: 0.01 %
Dynamic range	: 96 dB (during CD playback and connected with optical fiber cable)
S/N ratio	: 100 dB (during CD playback and connected with optical fiber cable)

Above specifications comply with EIA standards.

**Note:** Specifications and the design are subject to modification without notice due to improvements in technology.

# Utilisez cet appareil de façon sécuritaire

## AVERTISSEMENT:

**AFIN D'ÉVITER LES RISQUES DE BLESSURE GRAVE OU UNE POSSIBILITÉ D'INFRACTIONS AUX LOIS, NE PAS UTILISER DANS LE CHAMP DE VISION DU CONDUCTEUR POUR TOUTE AUTRE FIN QUE LA NAVIGATION OU POUR L'UTILISATION AVEC UNE CAMÉRA DE VISION ARRIÈRE.**

### Au volant:

- Le conducteur ne doit pas faire fonctionner l'écran couleur à cristaux liquides. Le fonctionnement de l'écran couleur à cristaux liquides pourrait détourner l'attention du conducteur et entraîner un accident. Lorsque vous faites fonctionner l'appareil, stationnez votre véhicule dans un endroit sûr.
- Le conducteur ne doit pas visionner de vidéos en conduisant. Cela pourrait détourner son attention et entraîner un accident.
- Maintenez l'appareil à un niveau de son approprié. La conduite avec un niveau de son qui empêche d'entendre les sons extérieurs et autour du véhicule pourrait entraîner un accident.

## PRÉCAUTION:

**Respecter les règlements locaux et la réglementation pour installer le moniteur vidéo et l'antenne de télévision.**

### Lors du nettoyage du véhicule

N'exposez pas l'appareil, incluant les haut-parleurs et le disque, à l'eau ou à une humidité trop grande. Cela risquerait de causer des courts-circuits, un incendie ou d'autres dommages.

### Lorsque la voiture est stationnée

Le stationnement en plein soleil peut produire des températures très élevées à l'intérieur du véhicule. Laissez l'intérieur du véhicule refroidir avant d'allumer l'appareil.

### Utilisez la bonne source d'alimentation

Cet appareil est conçu pour fonctionner sur un système d'alimentation avec batterie de 12 V c.c. à masse négative (système standard sur les véhicules de construction nord-américaine).

### Mécanisme de lecture de disque

N'insérez pas de pièces de monnaie ou tout autre petit objet. Gardez les tournevis et autres objets métalliques à l'écart du mécanisme de lecture de disque et des disques.

### Protégez les disques DVD

Lorsque vous quittez la voiture, prenez soin de retirer le disque de l'appareil et de l'apporter avec vous.

### Faites appel aux centres de service après-vente agréés

Ne tentez pas de démonter ou d'ajuster cet appareil de précision. Veuillez consulter la liste des centres de service après-vente fournie avec cet appareil pour obtenir de l'aide.

### Pour l'installation

Cet appareil doit être installé en position horizontale, avec l'extrémité avant inclinée à un angle commode mais ne dépassant pas 30°. L'utilisateur doit garder à l'esprit que dans certaines régions il peut y avoir des restrictions spécifiant comment et où installer cet appareil. Pour plus de détails, contactez votre détaillant.

## Ce système est conçu pour que vous ne puissiez pas voir une image en mouvement pendant que vous conduisez.

- Rangez votre voiture dans un endroit sûr et engagez le frein à main (frein de stationnement) avant de regarder le moniteur.
- Un moniteur arrière (option) affiche une image en mouvement pendant la conduite du véhicule.

**Remarque:** Ne pas oublier de raccorder le fil de connexion du frein à main (frein de stationnement). (⇒ page 186)



### Avertissements:

- À basse température, il se peut que l'image ne s'affiche pas ou prenne plus de temps que d'ordinaire à s'afficher. De plus, à basse température, le mouvement de l'image peut devenir saccadé ou la qualité d'image se détériorer. [Température adéquate: de 32 °F à 104 °F (0 °C à 40 °C)]
- Ne touchez pas l'écran à cristaux liquides. Si vous touchez l'écran à cristaux liquides, vos empreintes digitales resteront visibles, à cause d'un traitement spécial de sa surface.
- Dans certains cas, du bruit se produit. Ceci dépend de la position ou de l'orientation d'un téléphone mobile et d'un émetteur-récepteur CB, etc. Changez la position ou l'orientation du téléphone mobile et de l'émetteur-récepteur CB, etc. ou faites en sorte de les garder éloignés de l'unité.

## Code d'identification

Avant d'utiliser cet appareil, il est recommandé de lui assigner un code d'identification à 4 chiffres pour des raisons de sécurité. (Assurez-vous d'utiliser **quatre chiffres** pour le code d'identification.)

Une fois le code d'identification réglé, l'appareil ne peut pas fonctionner si l'alimentation principale est déconnectée puis rétablie. Il est électroniquement verrouillé, de telle sorte qu'un voleur ne puisse pas l'utiliser à moins de connaître le code que vous avez réglé. L'opération de réglage du code d'identification ne doit être effectuée que par le propriétaire de l'appareil.

Il n'est généralement pas nécessaire de saisir le code d'identification à chaque fois que l'on utilise l'appareil, s'il n'a jamais été déconnecté de l'alimentation principale (la batterie du véhicule). Pour la procédure de réglage du code d'identification, voir pages 140-141.

**Avertissement:** Notez le code d'identification que vous avez enregistré et conservez-le dans un endroit sûr. Si vous l'oubliez, vous ne pourrez plus utiliser l'appareil. Si vous ne pouvez plus faire fonctionner l'appareil suite à l'oubli du code d'identification, veuillez contacter le centre de service après-vente Panasonic le plus près.

## Saisie du code d'identification

Saisissez le code d'identification après avoir allumé l'appareil et activé l'affichage.

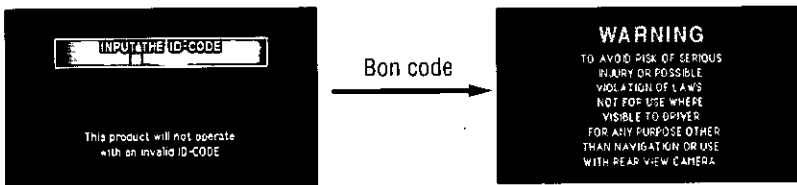

**Remarque:** Lorsque la saisie du code d'identification est erronée, l'écran de droite s'affiche et l'appareil émet trois bips sonores. Saisissez le bon code d'identification. Si vous ne réussissez pas à introduire correctement le code d'identification trois fois consécutivement, l'alimentation est coupée. Dans ce cas, allumez de nouveau l'appareil et saisissez le bon code d'identification.



# Composants et préparation de la télécommande

## Composants

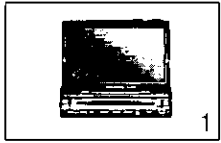

1. Unité d'affichage

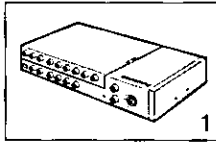

2. Unité cachée



3. Télécommande

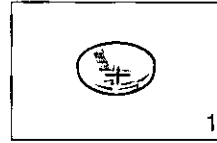

4. Pile au lithium (CR2025)

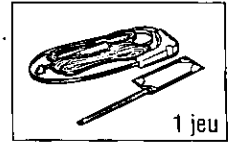

5. Antenne de télévision

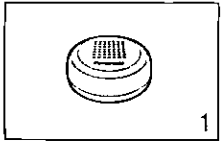

6. Haut-parleur\*

\* N'utilisez pas de haut-parleur central.

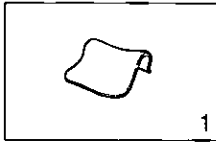

7. Chiffon d'essuyage

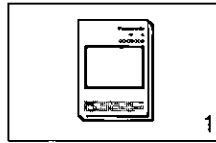

8. Manuel d'instructions

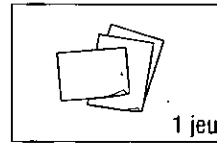

9. Carte de garantie, etc.

10. Quincaillerie pour l'installation (vis, cordons, etc.) (⇒ page 172)

## Préparation de la télécommande

### Installation de la pile (insertion / remplacement de la pile)

- Retirez le porte-pile.  
Tirez le porte-pile par la partie B en poussant la partie A dans le sens indiqué par la flèche.
- Installez la pile sur le porte-pile.  
Mettez la pile neuve en place adéquatement, avec la face (+) orientée vers le haut, tel qu'indiqué sur l'illustration.
- Insérez le porte-pile.  
Repoussez le porte-pile jusqu'à sa position d'origine.

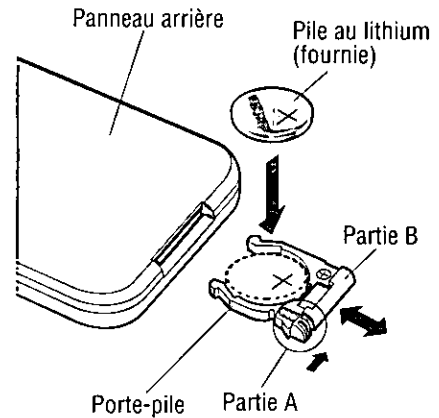

### Remarques sur la pile

Lorsqu'une pile est épuisée, retirez-la et jetez-la sans tarder.  
Informations sur la pile:

- Type de pile: Pile au lithium Panasonic (CR2025) (fournie)
- Durée de vie: Environ 6 mois lors d'une utilisation normale (à température ambiante normale)

**Avertissements:** Une utilisation inadéquate de la pile peut causer une surchauffe, une explosion ou ignition qui risquent d'entraîner des blessures ou un incendie. Les fuites de la pile peuvent endommager l'appareil.

- Veuillez ne pas démonter la pile ni provoquer de court-circuit. Ne jetez pas la pile au feu.
- Afin de prévenir tout risque d'accident, conservez les piles hors de portée des enfants.
- Lors de l'élimination des piles, observez les règlements y afférents.

# Noms des commandes et fonctions

## Unité d'affichage

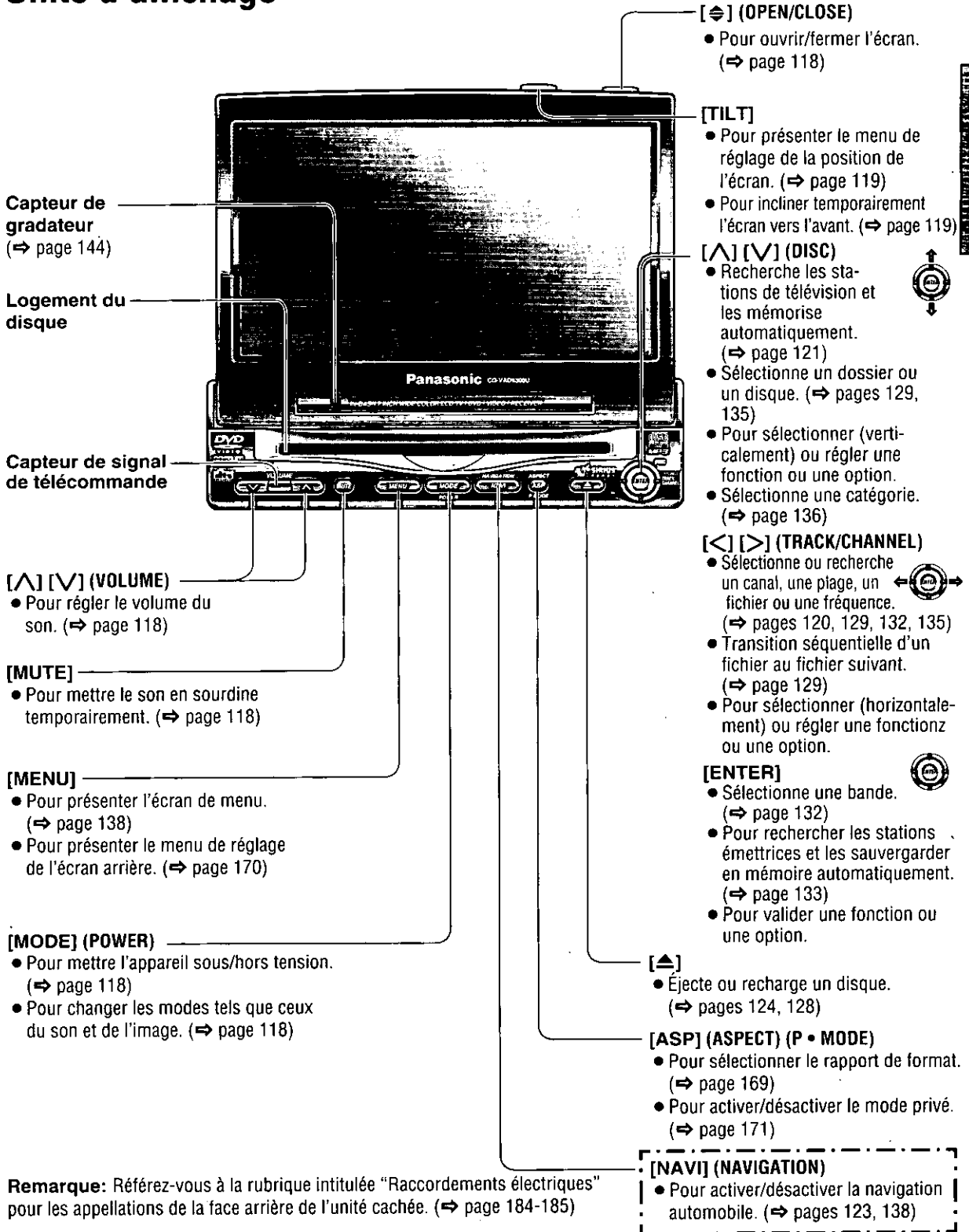

FRANÇAIS 4

**Remarque:** Référez-vous à la rubrique intitulée "Raccordements électriques" pour les appellations de la face arrière de l'unité cachée. (⇒ page 184-185)

# Noms des commandes et fonctions (suite)

## Télécommande

Pointez la télécommande vers le capteur de l'unité d'affichage puis appuyez sur les touches.

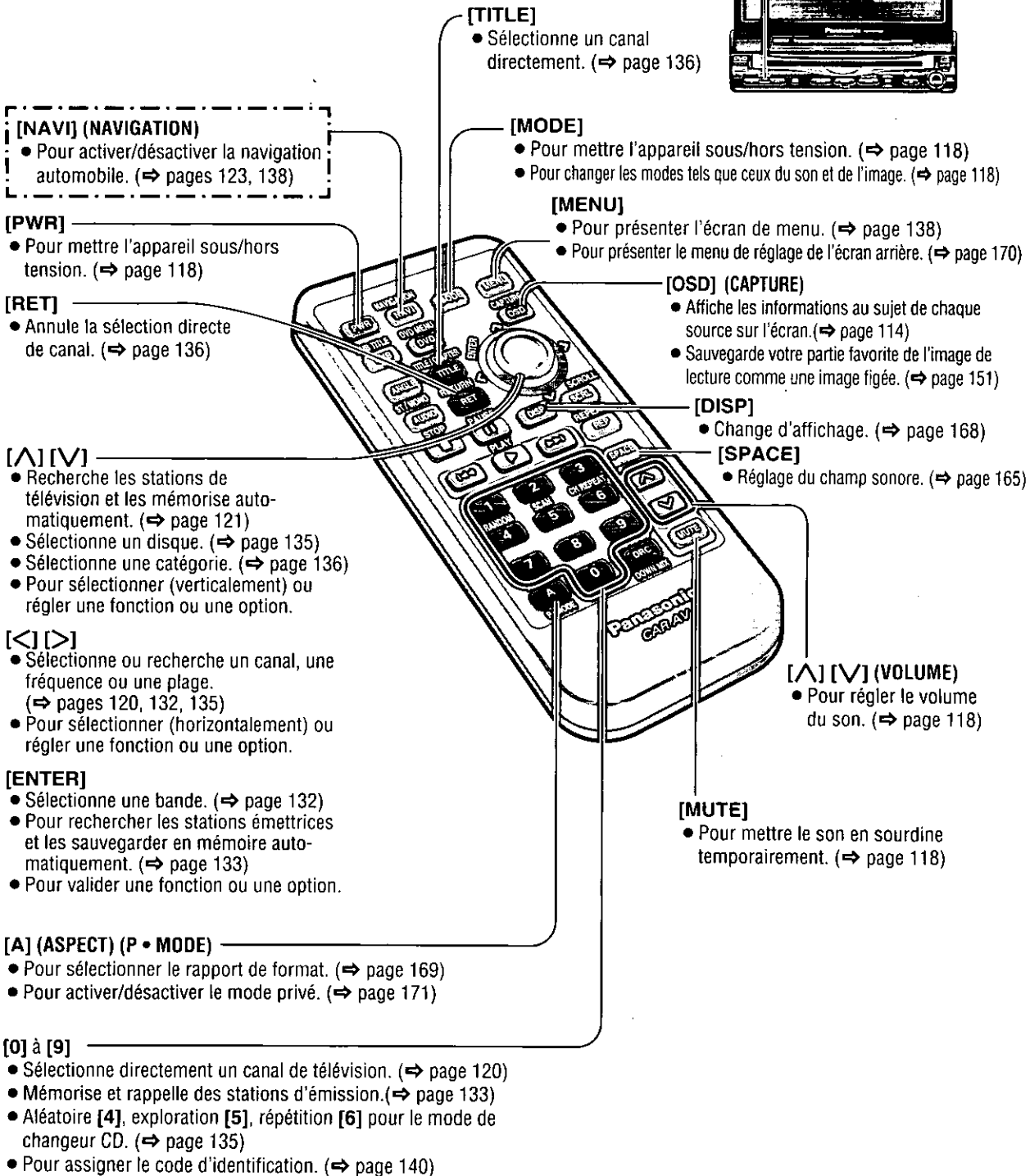
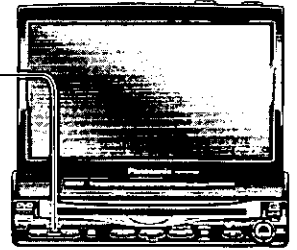



# Télécommande pour la lecture de DVD/CD-Vidéo/CD/MP3 (Commandes disponibles sur la télécommande seulement)

Signification des symboles



Indiquent les types de disques compatibles.

- 
- [SUB] (SUB TITLE)**   
 • Pour commuter la langue de sous-titres. (⇒ page 127)
- [ANGLE]**  
 • Pour commuter l'angle. (⇒ page 127)
- [AUDIO]**  
 • Pour commuter la langue audio. (⇒ page 127)
- [AUDIO] (ST/MONO)**   
 • Pour commuter entre le son stéréo et mono. (⇒ page 127)
- [DVD] (DVD MENU)**   
 • Pour afficher le menu DVD. (Les fonctions varient selon le disque.) (⇒ page 126)
- [TITLE] (TITLE/CHAPTER)**  
 • Pour sélectionner le titre/chapitre. (⇒ page 126)
- [RET] (RETURN)**   
 • Pour retourner à l'affichage précédent. (⇒ page 126)  
 • Pour saisir à nouveau le numéro. (⇒ page 126)  
 • Pour afficher le menu de CD-Vidéo. (⇒ page 126)
- [■] (STOP)**   
 • Pour arrêter la lecture. (⇒ page 125, 129)
- [■] (PAUSE)**  
 • Pause. (⇒ page 125, 129)
- [▶] (PLAY)**  
 • Lecture. (⇒ page 125, 129)
- [◀▶] (SKIP)**  
 • Pour aller au début. (⇒ page 125, 129)  
 • Avance accélérée / recul accéléré. (⇒ page 125, 129)  
 • Lecture ralentie [▶▶]. (⇒ page 125)
- [0] à [9]**   
 • Sélectionne une rubrique du menu. (⇒ page 126)
- [0] à [9]**   
 • Pour sélectionner un titre ou un chapitre. (⇒ page 126)
- [4] (RANDOM)**   
 • Lecture aléatoire. (⇒ page 129)
- [MODE]**   
 • Pour changer les modes tels que ceux du son et de l'image. (⇒ page 118)
- [∧] [∨]**   
 • Pour sélectionner une fonction ou une option.
- [ENTER]**  
 • Pour valider une fonction ou une option.
- [ENTER]**   
 • Commute en mode de sélection accès direct de dossier. (⇒ page 128)
- [∧] [∨]**  
 • Sélectionne un dossier. (⇒ page 129)
- [◀] [▶]**   
 • Sélectionne une page ou un fichier. (⇒ page 129)  
 • Avance accélérée / recul accéléré (⇒ page 129)  
 • Transition séquentielle d'un fichier au fichier suivant. (⇒ page 129)
- [SCRL] (SCROLL)**   
 • Défilement du titre. (⇒ page 129)
- [REP] (REPEAT)**   
 • Pour répéter la lecture. (⇒ pages 125, 129)
- [DRC] (PRO LOGIC) (DOWN MIX)**   
 • Sélection du canal audio. (⇒ page 164)  
 • Pour compresser la plage du niveau de lecture. (⇒ page 165)

FRANCAIS  
6

# Indications affichées sur l'écran

## L'état de la sortie courante apparaît

**Remarque:** L'affichage du contenu et de leurs positions varient en partie selon chaque mode. Référez-vous à la description de chaque mode pour obtenir de plus amples détails à ce sujet.

### Exemple:

Mode DVD

(OSD activé ⇒ voyez ci-dessous)

Quand le mode de navigation de la voiture est activé.



### Affichage d'image • Son / Mode

Le mode courant apparaît.

: Image et son (TV / VTR1 • 2 / DVD / CD-Vidéo (VCD))

: Son (Radio (AM/FM) / CD / MP3 / Changeur (CH-C) / Récepteur Sirius (SIRIUS))

### Heure de l'horloge

Valeur par défaut : désactivé  
(⇒ page 148)

### L'affichage de volume

**MUTE** clignote quand la fonction MUTE est activée.

### Prohibition

L'entrée n'est pas possible parce que le numéro d'une piste son, d'une langue de sous-titres ou d'un angle non enregistré sur le disque a été sélectionné, ou parce que l'utilisateur a tenté d'effectuer une opération non prise en charge par l'appareil.

### Indicateur de disque

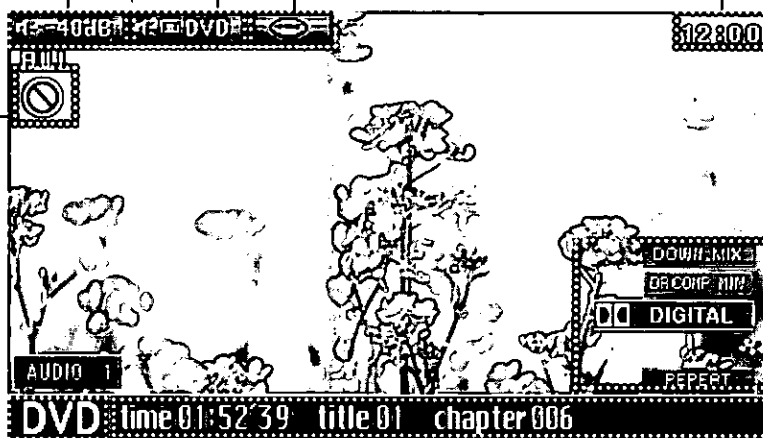

**Information supplémentaire**  
Canal, type de source, plusieurs paramètres, etc.

### Information de chaque mode

Durée écoulée de lecture, titre, liste préréglée, etc.

### Affichage de mode

## OSD (affichage sur l'écran) activé / désactivé

Vous pouvez commuter entre OSD activé et OSD désactivé à propos des informations sur le mode pendant l'observation d'une image.

OSD activé

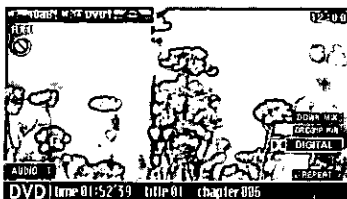

OSD désactivé







(Pendant la lecture)  
Pressez [OSD] de la télécommande.

### Remarques:

- L'affichage sur écran apparaît aussi quand une commande est exécutée (pendant 4 secondes).
- L'affichage sur écran peut être basculé uniquement sur activé ou désactivé dans les modes TV, VTR1 / 2, DVD et VCD. (Quand l'image importée est affichée comme papier peint dans les modes CD, MP3, RADIO, changeur de CD et Sirius, le fait d'appuyer sur [OSD] permet d'importer les images.)

# Disques dont la lecture est possible

Disque	Symbole (logo)	Dimension du disque	Format vidéo	Format audio	Code régional
DVD-Vidéo		12 cm (5 po)	NTSC	LPCM, MPEG1, MPEG2, dts, Dolby Digital	1 ALL
CD-Vidéo				LPCM, MPEG1	
CD			LPCM (CD-DA), dts		
CD-R/RW				LPCM (CD-DA), MP3	

Remarque: Concernant les CD-R/RW, référez-vous aux "À propos des disques CD-R et CD-RW". (⇒ page 201)

Exemple:



### Informations de code régional

Cet appareil est conçu et fabriqué pour répondre aux informations de code régional enregistrées sur les disques DVD. Si le code régional inscrit sur le disque DVD ne correspond pas au code régional de cet appareil, l'appareil ne peut pas faire la lecture du disque. Le code régional pour cet appareil est "1" et "ALL".

### Symboles utilisés sur les boîtiers (Les exemples de symboles incluent les suivants)

• Nombre de langues de sous-titres 

• Nombre de pistes son 

• Nombre d'angles 

Les chiffres indiquent le nombre de langues, plages, angles, etc., enregistrés sur le disque.

### Dimension de l'écran (rapport de format H:V)

• Format classique (4:3) 

• Non recadré  (⇒ page 202)

• Format écran de cinéma 16:9

 : Lecture en format non recadré sur un écran classique (4:3).

 : Lecture en format recadré sur un écran classique (4:3). (⇒ page 202)

Remarque: La dimension de l'image qui est affichée sur l'écran dépend du mode de l'écran ("Rapport de format" ⇒ page 169) et de la dimension de l'écran pour le contenu du disque.

### La lecture des disques suivants n'est pas possible sur cet appareil.

- DVD-Audio
- DVD-ROM
- VSD
- CD-RW (sauf MP3 et CD-DA)
- CDV
- Disques enregistrés en format PAL et autres
- DVD avec un code régional autre que "1" ou "ALL"
- La lecture d'un CD photo sur cet appareil risquerait d'endommager les données enregistrées sur le disque.
- DVD-R
- CVD
- Disques vidéo Divx
- DVD-RAM
- CD-G
- CD-R (sauf MP3 et CD-DA)
- DVD+RW
- CD-ROM (sauf MP3)
- CD-EXTRA (seule la lecture audio est possible)
- DVD-RW
- SACD
- SVCD
- CD photo

# Mise à niveau du système

## Système recommandé: Système ambiophonique à canal 5.1

Cet appareil est doté d'un amplificateur intégré à 5 canaux. Ci-dessous est décrite la procédure d'installation d'un système ambiophonique à 5,1 canaux qui permet de créer dans le véhicule un véritable "sentiment de présence" à la lecture des disques DVD.

Faites en sorte de raccorder l'unité d'affichage et l'unité cachée par l'intermédiaire d'un câble à fibre optique.

### Haut-parleurs avant: CJ-DVD177

Utilisez les haut-parleurs avant gauche et droit (tels que les haut-parleurs intégrés aux portières avant).

### Haut-parleur d'extrêmes-graves: CJ-HD302

Puisque l'image audio ne dépend pas autant de la position du haut-parleur d'extrêmes-graves que de celle des autres haut-parleurs, le haut-parleur d'extrêmes-graves peut être installé n'importe où, selon vos préférences. (Un amplificateur distinct est nécessaire pour le haut-parleur d'extrêmes-graves.)

#### Détails relatifs au câblage:

⇒ pages 184-185

#### Paramétrages de haut-parleur:

⇒ pages 156-161

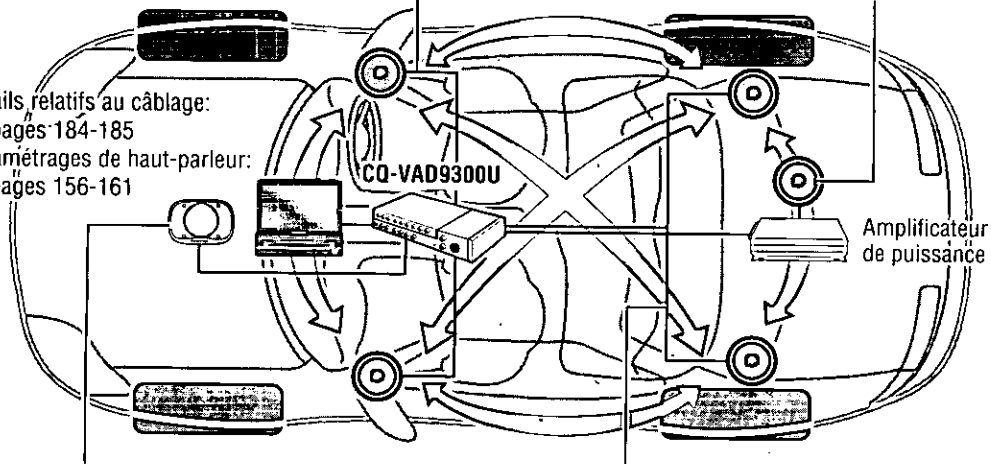

### Haut-parleur central: EAB-CF2

Installez-le au centre du tableau de bord, près de l'écran.

- Le haut-parleur fourni ne peut pas être utilisé comme haut-parleur central.

### Haut-parleurs ambiophoniques: CJ-SS162

Utilisez les haut-parleurs arrière gauche et droit (tels que les haut-parleurs intégrés aux portières arrière ou à la plage arrière).

**Remarque:** Même si vous utilisez cet appareil sans raccorder de haut-parleur central, de haut-parleurs ambiophoniques ou de haut-parleur d'extrêmes-graves, vous devez quand même effectuer les réglages de haut-parleur pour pouvoir régler la balance du son.

## À propos du moniteur arrière (⇒ page 170)

Vous pouvez obtenir simultanément une image et un son différent sur les écrans avant et arrière.

- Vous pouvez couper les sons délivrés par les haut-parleurs arrière si nécessaire. (Mode privé ⇒ page 171)

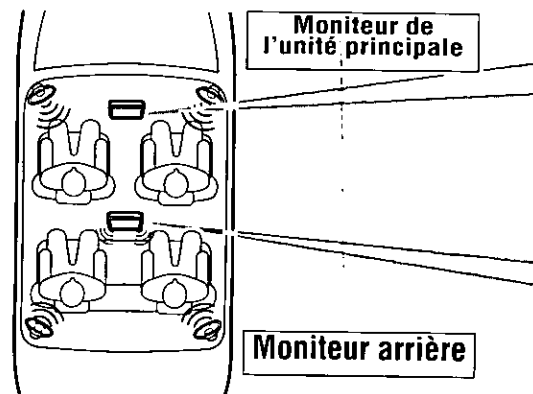

# Système perfectionné

Le raccordement des appareils représentés ci-dessous vous permet d'apprécier un monde merveilleux constitué d'une grande variété d'images et de sons.

## Caméscope

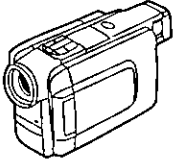

## Magnétoscope



Référez-vous à "Magnétoscope" (⇒ page 122).

## Caméra de vision arrière

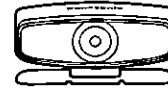

Référez-vous à "Magnétoscope" (⇒ page 122).

• Détails relatifs au câblage:  
⇒ pages 187-191

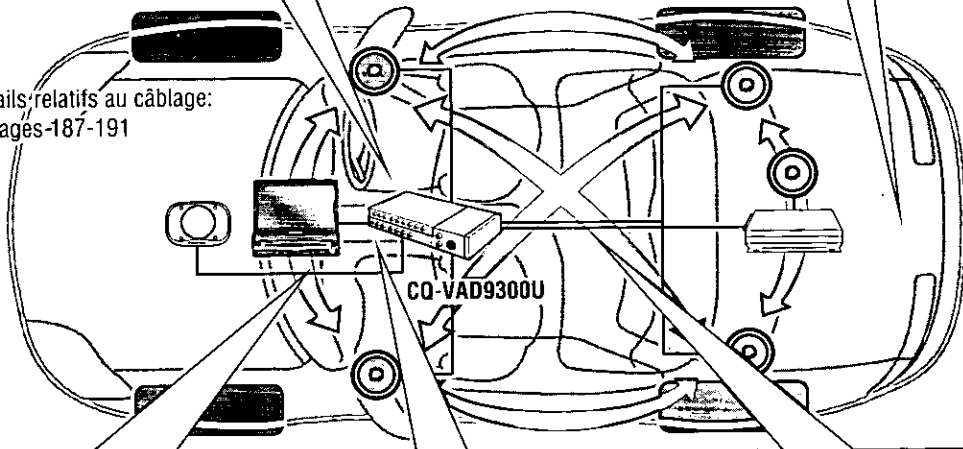

## Changeur CD: CX-DP88U

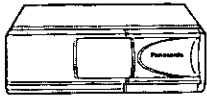

Référez-vous à "Fonctionnement de base du changeur CD" (⇒ page 134).

## Récepteur Sirius: CR-SRT100

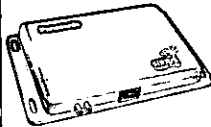

Référez-vous à "Commande de récepteur Sirius" (⇒ page 136).

**Remarque:** Les deux produits mentionnés ci-dessus peuvent être connectés en une seule opération en les incorporant avec le CA-CD55 (option). (⇒ page 189).

## Moniteur arrière: CY-VMX6800U

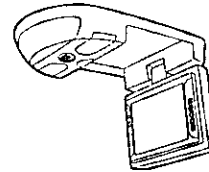

Référez-vous à "Configuration du moniteur arrière" (⇒ page 170)

## TV (Télévision)



## VTR1 / VTR2



## DVD (VCD, CD, MP3)



## Radio



## Changeur CD



## Récepteur Sirius



## TV (Télévision)



## VTR1 / VTR2



## DVD (VCD, CD, MP3)



Le moniteur arrière n'affiche pas d'image de télévision quand l'unité principale est réglée en mode de réception radio.



Différents types de disques ne peuvent pas être lus en même temps.

Avec un CD et un MP3, l'écran devient bleu.

# Généralités

## Alimentation

Tournez la clé de contact en position ACC ou ON.

**MISE SOUS TENSION :** Appuyez sur [MODE] (POWER) de l'unité d'affichage.

Appuyez sur [PWR] ou [MODE] sur la télécommande.

**MISE HORS TENSION :** Appuyez et maintenez enfoncé [MODE] (POWER) encore une fois pendant plus de 2 secondes sur l'unité d'affichage.

Appuyez de nouveau de manière continue sur [PWR] ou [MODE] pendant plus de 2 secondes sur la télécommande.

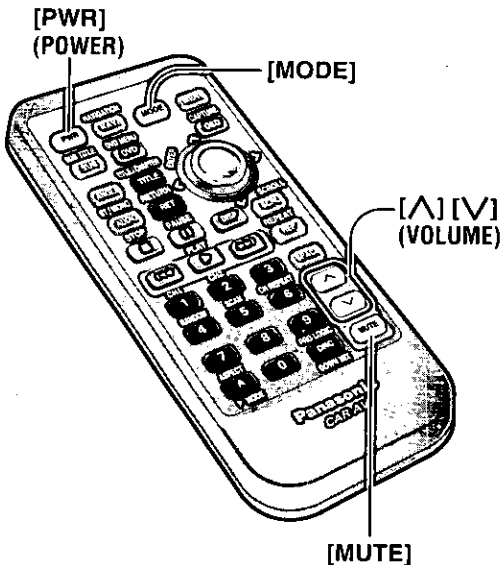
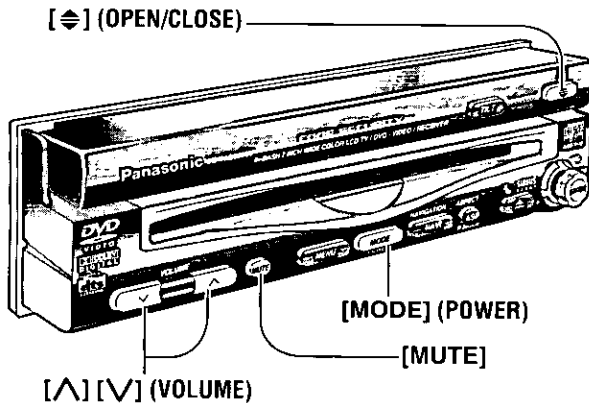

## Ouverture / fermeture de l'unité d'affichage

**OUVERTURE :** Appuyez sur [◀▶] (OPEN/CLOSE).

**FERMETURE :** Appuyez de nouveau sur [◀▶] (OPEN/CLOSE).

(Après le retour de l'angle latéral en position neutre.)

### Remarques:

- Lorsque l'unité d'affichage s'ouvre ou se ferme, un puissant bip sonore est émis trois fois.
- Si l'écran ne s'ouvre pas complètement, appuyez de nouveau sur [◀▶] (OPEN/CLOSE) puis déployez-le complètement.
- L'ouverture/fermeture de l'unité d'affichage est possible lorsque l'appareil est hors tension.

**AVERTISSEMENT:** Ne touchez pas inutilement l'unité pendant que l'affichage se déplace. Le fait d'introduire les mains, les doigts ou tout autre objet étranger dans l'unité peuvent causer des blessures et endommager l'unité.

## Mode

Appuyez sur [MODE] pour changer de mode.

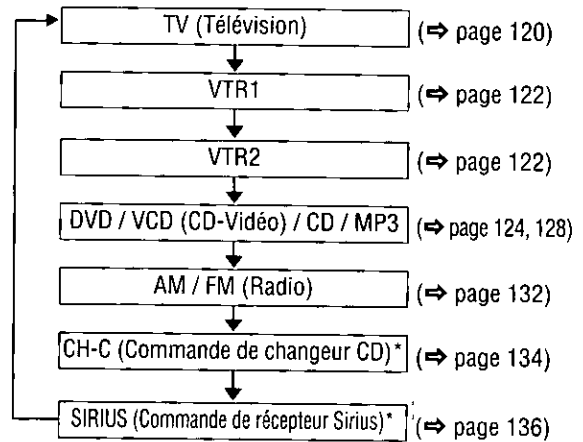

\* Ne peut être sélectionné qu'à condition d'avoir raccordé un changeur de CD ou un récepteur Sirius au préalable.

## Volume

[∧] (VOLUME) : Haut

[∨] (VOLUME) : Bas

Plage de réglage : de -82 dB à 0 dB

**Remarque:** Le niveau sonore de chaque source est enregistré dans la mémoire.

VOL -28dB

## Sourdine

**ACTIVATION DE LA SOURDINE :** Appuyez sur [MUTE].

**DÉSACTIVATION DE LA SOURDINE :** Appuyez de nouveau sur [MUTE].



# Réglage de la position de l'écran

## Avertissements:

- Pour un réglage en douceur, prenez soin de d'abord remettre l'angle latéral en position neutre, puis ajustez l'angle d'inclinaison.
- Évitez tout choc physique à l'écran.

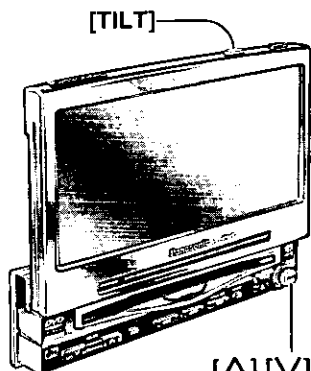

[^] [v]  
[<] [>]  
(Réglage)

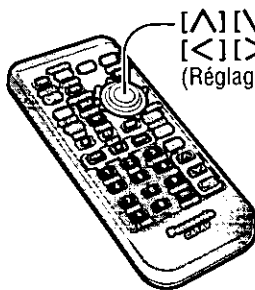

## Angle d'inclinaison et position avant / arrière

- 1 Appuyez de manière continue sur [TILT] sur l'unité d'affichage pendant plus d'une seconde.
- 2 Appuyez sur [^], [v], [<] ou [>] pour régler.  
La configuration s'effectue de la même façon que celle faite à partir du MENU. Reportez-vous à la rubrique intitulée "SET-UP : Réglages d'utilisateur" pour obtenir de plus amples détails à ce sujet. (⇒ page 138)

### Remarques:

- Les données d'angle vertical (TILT) et de position avant/arrière sont enregistrées dans la mémoire, afin que l'unité d'affichage, lorsqu'elle est déployée, soit automatiquement réglée sur l'angle et la position précédemment établis.
- Après avoir réglé l'angle, réglez également la luminosité pour faciliter le visionnement. (⇒ page 144)
- Il se peut que le réglage et de position de l'angle de l'écran soit limité suivant le type de véhicule et les conditions d'installation.

**Avertissement:** Ne gênez pas le mouvement de l'écran. Ne changez pas la position de l'unité en force.

## Réglage de l'angle latéral de l'unité d'affichage

Saisissez l'unité d'affichage par la partie antidérapante de sa moitié supérieure, puis réglez l'angle latéral.

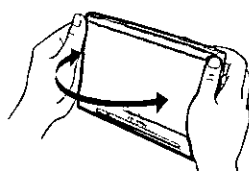

**Avertissement:** Vous risquez de vous pincer les doigts si vous saisissez l'appareil par la partie inférieure. Saisissez l'appareil par sa moitié supérieure, puis déplacez-le lentement sans appliquer de force trop grande.

## Rabattre temporairement l'unité d'affichage

**Pour rabattre :** Appuyez sur [TILT] sur l'unité d'affichage.

**Pour lever :** Appuyez de nouveau sur [TILT] sur l'unité d'affichage.

**Remarque:** Même lorsque l'appareil est hors tension, vous pouvez rabattre l'écran temporairement.

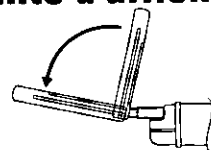

**Avertissement:** Ne placez aucun objet sur l'unité d'affichage, et ne lui appliquez jamais une force trop grande.

# Syntoniseur de télévision

Il est nécessaire d'installer l'antenne fournie pour recevoir les émissions de télévision. Référez-vous à la description relative à "Installez l'antenne de télévision". (⇒ page 180)

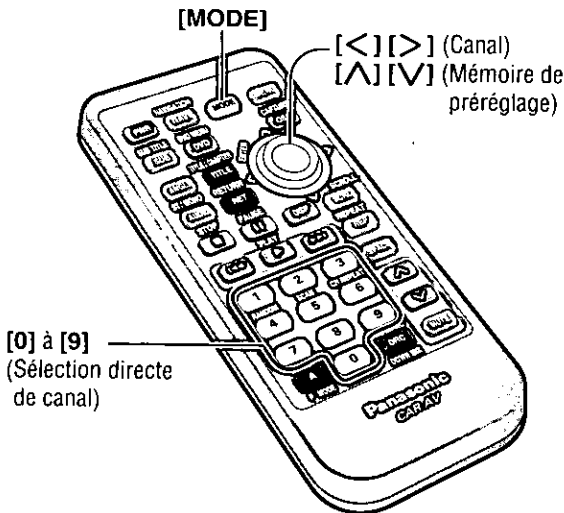
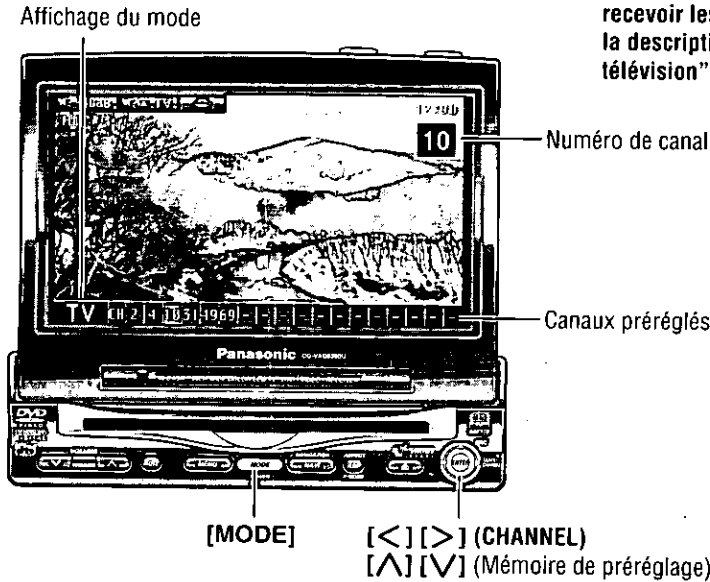

## 1 Mode de télévision

Appuyez sur [MODE] pour changer en mode de télévision.

## 2 Réglage de canal

[>] (CHANNEL) : Vers le haut  
[<] (CHANNEL) : Vers le bas

Appuyez et maintenez enfoncé [>] (CHANNEL) ou [<] (CHANNEL) pendant plus de 0,5 seconde. L'exploration commencera.

## Sélection directe de canal (Seulement à partir de la télécommande)

Saisissez un numéro de canal en pressant [0] à [9].

Exemple: Canal numéro 17

Appuyez sur [1] et [7].



## Canaux pré-réglés

Cette fonction permet de rechercher des canaux automatiquement. Jusqu'à 18 canaux peuvent être mémorisés.

### Mémoire de pré-réglage automatique

Appuyez et maintenez enfoncé [ $\wedge$ ] ou [ $\vee$ ] pendant plus de 2 secondes.

[ $\wedge$ ] : La recherche commence successivement à partir du canal 2.

[ $\vee$ ] : La recherche commence successivement à partir du canal 69 dans le sens inverse.

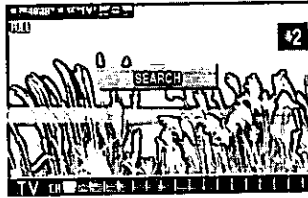

\* Voir ci-dessous.

- Un canal mémorisé peut être renouvelé à chaque fois que vous mémorisez un autre canal.
- L'unité peut recevoir un canal qui a des images de qualité médiocre selon les conditions de diffusion de l'émission.
- La recherche retourne à la position de départ s'il n'y a aucun canal qui peut être reçu.

\* "-" apparaît si le nombre de canaux qui peuvent être reçus est inférieur à 18.

### Appel de canal pré-réglé

Appuyez sur [ $\wedge$ ] ou [ $\vee$ ] pour sélectionner le canal.

# Magnétoscope

FRANCAIS  
15

Affichage du mode

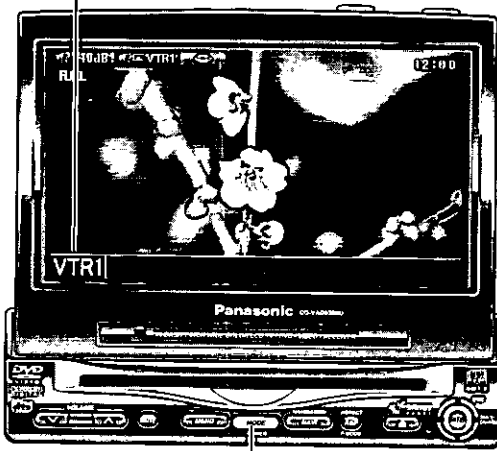

[MODE]

[MODE]

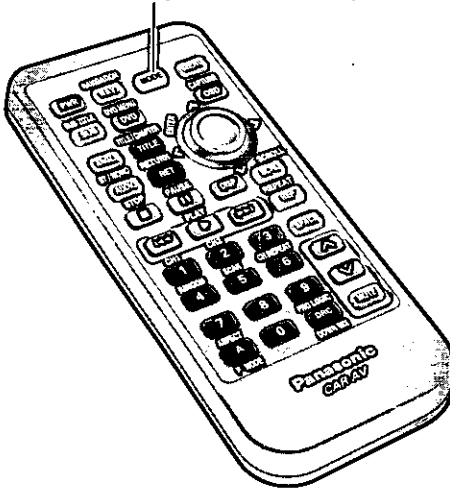

Vous pouvez respectivement regarder les images et écouter le son provenant des appareils externes raccordés, respectivement à partir du mode VTR1 et du mode VTR2.

Exemple :

VTR1 : Caméscope

VTR2 : Caméra de vision arrière

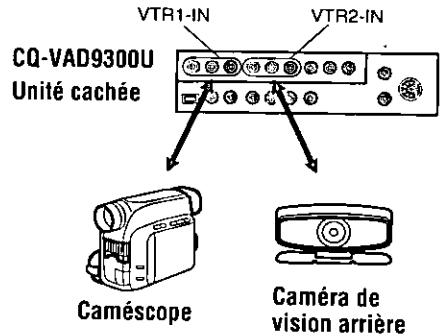

## Mode VTR1 / VTR2

Appuyez sur [MODE] pour changer en mode VTR1 ou en mode VTR2.

**Remarque :** Vous pouvez configurer le système de telle sorte que le mode magnétoscope (VTR) ne soit pas sélectionné (dépassement de magnétoscope). (⇒ page 142)

(Le magnétoscope commuté soit sur CAMERA INPUT soit sur NAVI INPUT n'est pas dépassé même si le dépassement de magnétoscope est commuté sur activé.)

## Appareils externes qui peuvent être connectés à VTR1 / VTR2

Référez-vous à la rubrique intitulée "Raccordements électriques" en ce qui concerne les connexions de chaque appareil externe. (⇒ pages 190-191)

### Magnétoscope / Caméscope

Sélectionnez le mode (VTR1 ou VTR2) qui correspond à la borne raccordée à un magnétoscope ou à un caméscope (VTR1-IN ou VTR2-IN).

**Remarque:** Ajustez le niveau d'entrée du magnétoscope si le son n'est pas délivré normalement lorsque "OVER" est affiché. (⇒ page 154)

### Caméra de vision arrière

Sélectionnez le même mode (VTR1 ou VTR2) que celui de la borne qui est raccordée à une caméra de vision arrière (VTR1-IN ou VTR2-IN).

**Remarque:** Elle peut également être commutée pour changer automatiquement sur une image passant par la caméra de vision arrière si le levier de changement de vitesses est engagé en position de marche arrière. (⇒ page 140)

### Navigation automobile

Sélectionnez le mode (VTR1 ou VTR2) qui correspond à la borne raccordée au système de navigation automobile (VTR1-IN ou VTR2-IN).

**Remarque:** Elle peut également être commutée pour changer automatiquement sur une image passant par le système de navigation de la voiture en pressant [NAVI] (NAVIGATION). (⇒ page 138)

**Remarque :** Les bornes VTR1 et VTR2 ne sont pas utilisées par le système de navigation automobile Panasonic (disponible prochainement). Référez-vous à "Raccordements électriques" pour exécuter les connexions (⇒ pages 182-185) et à "Réglage de navigation" pour effectuer le paramétrage. (⇒ page 138)

# Lecteur DVD / CD-Vidéo

FRANÇAIS  
17

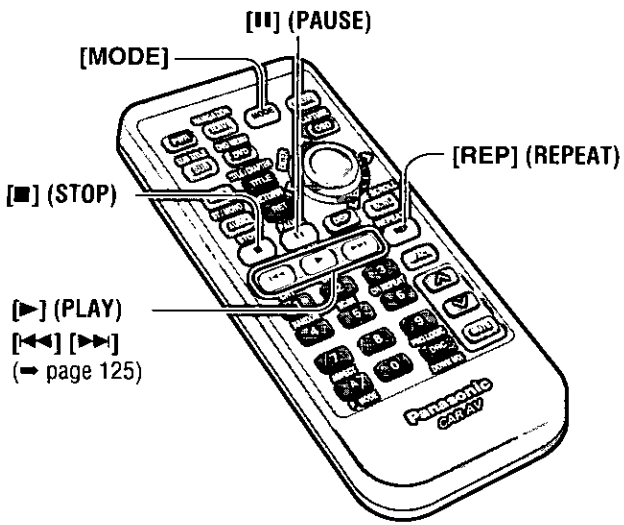
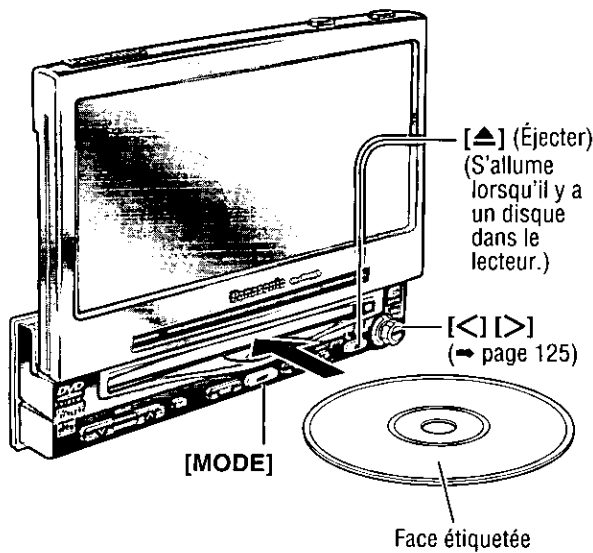

## Insertion du disque

- Le mode qui prend en charge le disque est sélectionné, et la lecture commence.
- Le format audio est automatiquement identifié. (→ page 202)
- Quand l'écran de menu apparaît, reportez-vous à "Menu DVD / Menu CD-Vidéo" de la page 126.

Quand un disque DVD ou un disque CD-Vidéo est placé dans le lecteur, appuyez sur [MODE] pour passer en mode lecteur DVD ou CD-Vidéo pour que la lecture commence.

### Remarques:

- N'introduisez pas de disque dans l'appareil quand l'indicateur de disque  ou le bouton d'éjection s'allume parce que cela signifie qu'un disque est déjà chargé.
- Le chargement d'un disque met l'appareil sous tension automatiquement.
- Vous pouvez faire la lecture d'un disque même lorsque l'écran est fermé.
- Le son peut être interrompu pour un instant pendant l'identification du format de disque.

### Avertissements:

- N'utilisez pas de disque de forme irrégulière.
- N'insérez pas de corps étrangers dans le logement du disque.

## Éjection du disque

Appuyez sur [▲] pour arrêter la lecture et éjecter le disque (Appuyez encore une fois sur [▲] pour recharger le disque.)

**Remarque:** Si vous laissez un disque dans la fente de chargement pendant plus de 30 secondes après son éjection, le disque sera automatiquement rechargé après qu'un puissant signal sonore soit produit trois fois.

### Remarques:

- À cause de restrictions propres à certains disques, certains DVD-Vidéo et CD-Vidéo peuvent ne pas fonctionner de la façon décrite dans le présent manuel d'instructions. Pour plus de détails, référez-vous au boîtier du disque.
- Cet appareil ne prend pas en charge les modes karaoké des DVD et CD-Vidéo.

## Affichage en mode DVD

Langue de sous-titres / langue audio / angle

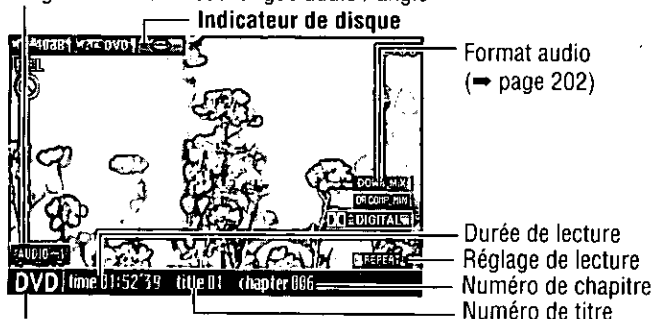

Affichage du mode

## Affichage en mode CD-Vidéo

Réglage de son (stéréo/mono)

Indicateur de disque

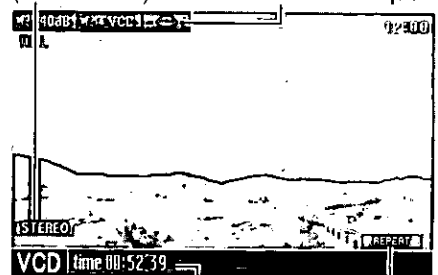

Affichage du mode

## Exécutez ces opérations (pages 125-127) avec la télécommande.

Les opérations varient selon le disque. Pour plus de détails, référez-vous au guide fourni avec le disque.

### Opération de base

#### Aller au début

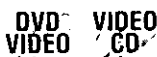

[▶▶]: Plage ou chapitre suivant  
[◀◀]: Début de la plage ou du chapitre en cours de lecture  
Plage ou chapitre précédente (Appuyez deux fois.)

**Remarque:** Lors de la lecture d'un DVD-Vidéo, il n'est pas toujours possible de retourner au début d'un chapitre qui couvre deux titres.  
(→ page 202)

#### Avance accélérée / recul accéléré



Appuyez et maintenez enfoncé  
[▶▶]: Avance accélérée  
[◀◀]: Recul accéléré  
Relâchez pour reprendre la lecture.  
La vitesse change comme suit lorsque la touche est maintenue enfoncée.  
Vitesse normale → 1,5 fois → 10 fois → 20 fois

#### Arrêt

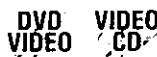

Appuyez sur [■] (STOP).  
Appuyez encore une fois sur [▶] (PLAY) pour que la lecture reprenne à partir du point où [■] (STOP) est pressé. (Fonction de lecture continue)  
Pour annuler la lecture continue, appuyez encore une fois sur [■] (STOP) à partir du mode d'arrêt.

#### Pause



Appuyez sur [⏸] (PAUSE).  
Pour reprendre la lecture, appuyez encore une fois sur [▶] (PLAY) ou [⏸] (PAUSE).

#### Lecture ralentie



Appuyez et maintenez enfoncé [▶▶] à partir du mode de pause.  
La lecture se fait alors au 1/3 de la vitesse normale.  
Pour reprendre la lecture normale, appuyez sur [▶] (PLAY).  
Pour faire une pause, appuyez encore une fois sur [⏸] (PAUSE).  
**Remarque:** La lecture ralentie vers l'arrière n'est pas possible.

#### Lecture en reprise

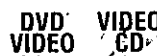

Appuyez sur [REP] (REPEAT).  
Appuyez de nouveau sur [REP] (REPEAT) pour annuler.

**Remarque:** Il est possible de presser [◀] [▶] sur l'unité d'affichage au lieu de presser [◀◀] [▶▶] de la télécommande.  
(La touche [▶] ne peut pas être utilisée à la place de la touche [▶▶] qui est utilisée pour commander la lecture lente.)

## Sélection de chapitre / titre

### Menu DVD / Menu CD-Vidéo

Utilisez ce menu pendant la lecture pour sélectionner le contenu, l'audio, les sous-titres, etc., à partir d'un menu (le menu DVD / CD-Vidéo) propre à chaque disque.



- Appuyez sur **[DVD] (DVD MENU)** pendant la lecture du DVD. (Pour le menu CD-Vidéo, appuyez sur **[RET] (RETURN)** pendant la lecture.)
- Appuyez sur **[<], [>], [^] ou [v]** pour sélectionner le menu de votre choix. Pour DVD / CD-Vidéo avec contrôle de lecture (→ page 202), appuyez sur **[0]** à **[9]** de la télécommande.
- Appuyez sur **[ENTER]**.

Exemple:

#### MENU DVD

- SOUS-TITRE
- AUDIO
- ANGLE

Sélectionnez votre musique préférée.

- Romantique
  - Classique
  - Jazz
- Numéro :

Pour retourner à l'affichage précédent, appuyez sur **[RET] (RETURN)**.

### Menu de titre

Si le DVD comporte plusieurs titres, il est possible de sélectionner le titre de votre choix à partir du menu de titre pour commencer la lecture.



- Appuyez de manière continue sur **[DVD] (DVD MENU)** pendant plus de 2 secondes pendant la lecture.
- Appuyez sur **[<], [>], [^] ou [v]** pour sélectionner le titre de votre choix. Pour DVD avec contrôle de lecture (→ page 202), appuyez sur **[0]** à **[9]** de la télécommande.
- Appuyez sur **[ENTER]**.

Exemple:

#### MENU TITRE

Flueves	Châteaux
Amoureux	Forêts

Pour retourner à l'affichage précédent, appuyez sur **[RET] (RETURN)**.

### Commencement de lecture à partir d'un titre / chapitre spécifique



- Appuyez sur **[TITLE] (TITLE/CHAPTER)** pour sélectionner le mode d'entrée. Le mode change comme représenté ci-contre à chaque fois que la touche **[TITLE] (TITLE/CHAPTER)** est pressée.
- Pressez **[0]** à **[9]** pour saisir le numéro du titre ou du chapitre préféré. Pour saisir encore une fois le numéro, appuyez sur **[RET] (RETURN)**.
- Appuyez sur **[TITLE] (TITLE/CHAPTER)**. La lecture commence automatiquement.

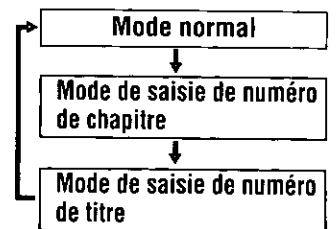

▶ s'allume en rose.

#### Remarques:

- En ce qui concerne le mode VCD, n'appuyez pas sur **[TITLE] (TITLE/CHAPTER)** mais appuyez plutôt sur une touche numérique pour spécifier directement un numéro.
- Si aucune opération n'est exécutée dans les 8 secondes après avoir pressé **[TITLE] (TITLE/CHAPTER)**, l'affichage retourne en mode d'affichage normal.
- Si le numéro de titre/chapitre est pressé et qu'aucune opération n'est exécutée pendant 2 secondes, la lecture commencera à partir du numéro de titre/chapitre spécifié.

## Fonctions utiles

### Commutation de langue de sous-titres

DVD VIDEO

Appuyez sur **[SUB] (SUB TITLE)** pendant la lecture.

Il est possible de changer de langue de sous-titres pendant la lecture si le disque comporte plus d'une langue de sous-titres.

**Remarque:** Il peut y avoir un bref délai avant que n'apparaissent les sous-titres.

### Commutation de langue audio

DVD VIDEO

Appuyez sur **[AUDIO]** pendant la lecture.

Il est possible de changer de langue audio pendant la lecture si le disque comporte plus d'une langue audio.

### Commutation d'angle

DVD VIDEO

Appuyez sur **[ANGLE]** pendant la lecture.

Avec les DVD qui contiennent des scènes filmées simultanément sous différents angles, la même scène peut être visionnée sous chacun de ces angles pendant la lecture.

### Commutation entre le son stéréo et mono

VIDEO CD

Appuyez sur **[AUDIO] (ST/MONO)**.

Il est possible de commuter l'audio entre le son stéréo et le son mono (G ou D).

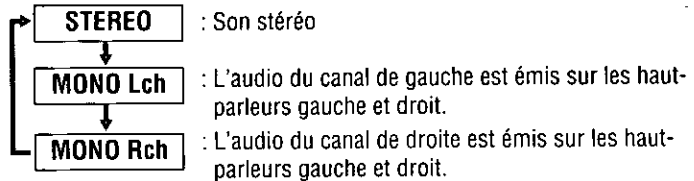

**[DVD]**  
(DVD MENU)  
(⇒ page 126)

**[SUB]**  
(SUB TITLE)

**[ANGLE]**

**[AUDIO]**  
(ST/MONO)

**[RET] (RETURN)**  
(⇒ page 126)

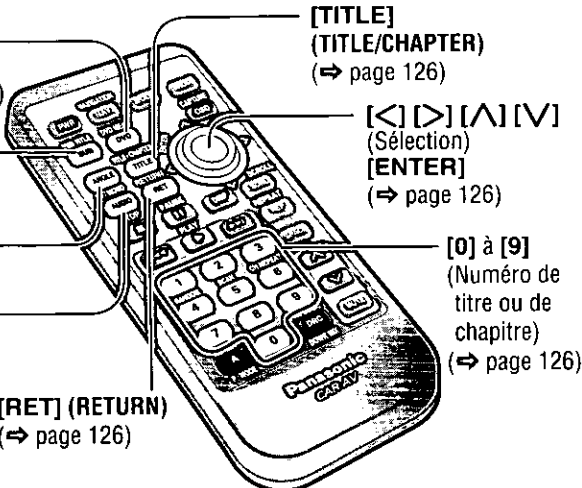

**[TITLE]**  
(TITLE/CHAPTER)  
(⇒ page 126)

**[<] [>] [▲] [▼]**  
(Sélection)  
**[ENTER]**  
(⇒ page 126)

**[0] à [9]**  
(Numéro de titre ou de chapitre)  
(⇒ page 126)

### Remarques:

- Si aucune opération n'est effectuée pendant 5 secondes, l'affichage retourne en mode normal.
- Le changement de langue peut ne pas être possible si l'appareil n'est pas au menu DVD (⇒ page 126) ou aux réglages DVD (⇒ page 146).
- La langue des réglages DVD a priorité lorsque l'appareil est mis sous tension ou lorsqu'un disque est chargé (⇒ page 146).
- Le nombre de langues varie selon le disque. Certains n'ont qu'une seule langue ou n'ont pas de langue.

# Lecteur CD / MP3

FRANÇAIS  
21

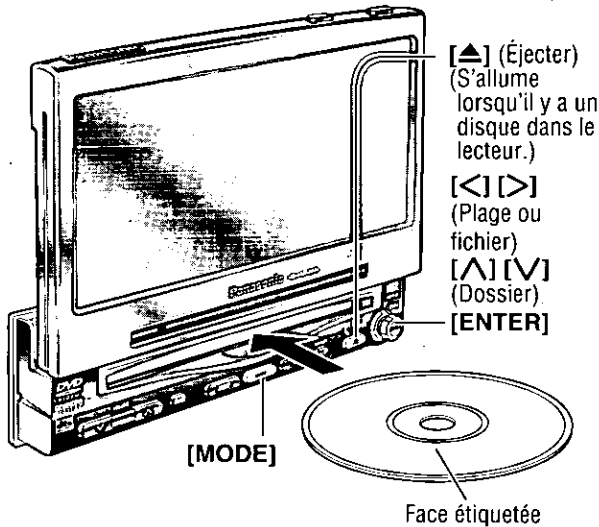

## Mode affichage de CD / MP3

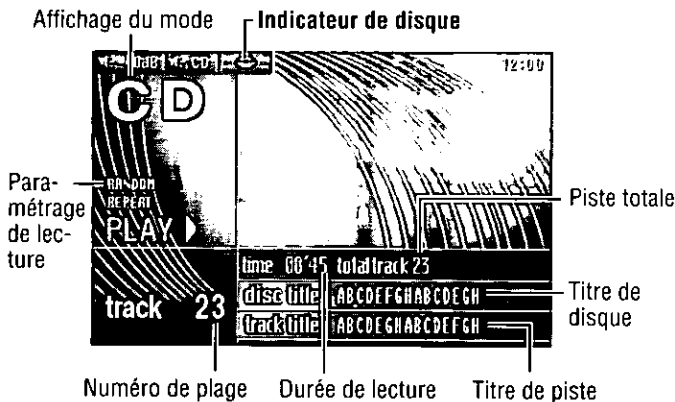

## Insertion du disque

Le mode qui prend en charge le disque est sélectionné, et la lecture commence.

Quand un disque est dans le lecteur, appuyez sur [MODE] pour passer en mode de lecteur CD ou MP3 et démarrer la lecture.

Remarques:

- N'introduisez pas de disque dans l'appareil quand l'indicateur de disque ou le bouton d'éjection s'allume parce que cela signifie qu'un disque est déjà chargé.
- Le chargement d'un disque met l'appareil sous tension automatiquement.
- Vous pouvez lire un disque même si le moniteur est rabattu.

### Avertissements:

- N'utilisez pas de disque de forme irrégulière.
- N'insérez pas de corps étrangers dans le logement du disque.

## Éjection de disque

Appuyez sur [▲] pour arrêter la lecture et éjecter le disque. (Appuyez encore une fois sur [▲] pour recharger le disque.)

**Remarque:** Si vous laissez un disque dans la fente de chargement pendant plus de 30 secondes après son éjection, le disque sera automatiquement rechargé après qu'un puissant signal sonore soit produit trois fois.

## Sélection directe de dossier

- 1 Appuyez sur [ENTER] pendant la lecture.
- 2 Appuyez sur [<|>], [^|v] ou [ENTER] pour sélectionner un dossier.

[<|>]: Mouvement dans différents niveaux d'arbres

[^|v]: Mouvement dans le même arbre

- 3 Appuyez sur [ENTER].

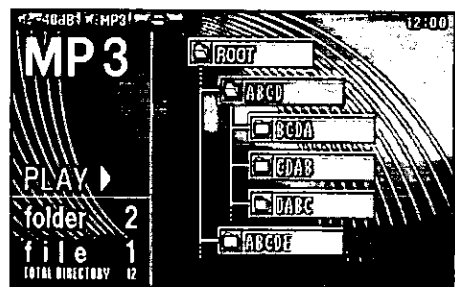

: Les fichiers MP3 ne sont pas inclus

: Aucun fichier MP3

**Remarque:** Il n'est pas possible d'afficher les arbres entiers et une liste de fichier dans un dossier.

\*En ce qui concerne la rubrique "Ordre de sélection de dossiers / Ordre de lecture de fichiers MP3".

(→ page 131)

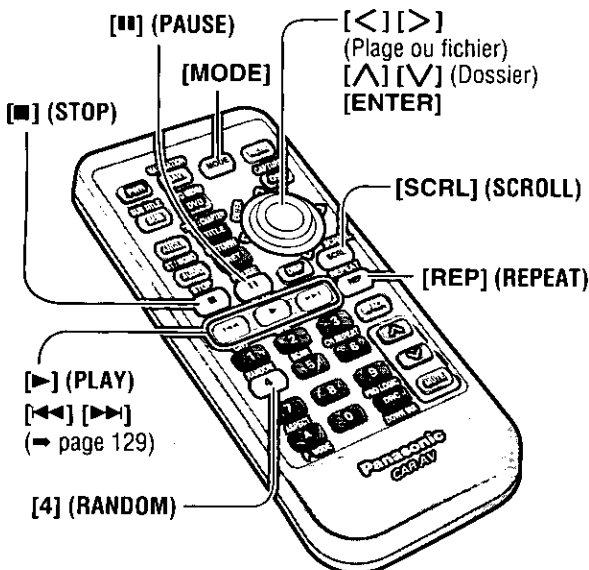





Indiquent les types de disques compatibles.

## Opération de base

Effectuez ces opérations à l'aide de la télécommande.

Aller au début



[▶▶]: Plage ou chapitre suivant  
[◀◀]: Début de la plage ou du chapitre en cours de lecture  
Plage ou chapitre précédente (Appuyez deux fois.)

Avance accélérée /  
recul accéléré



Appuyez et maintenez enfoncé.  
[▶▶▶]: Avance accélérée  
[◀◀◀]: Recul accéléré  
Relâchez pour reprendre la lecture.

Sélection de  
dossier



[^]: Dossier suivant  
[v]: Dossier précédent

Quand la liste des fichiers est  
affichée:

[^]: Dossier précédent  
[v]: Dossier suivant

Transition séquen-  
tielle d'un fichier au  
fichier suivant



Appuyez et maintenez enfoncé.  
[>]: En avant  
[<]: En arrière

Défilement  
de titre

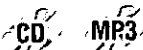

Appuyez sur [SCRL] (SCROLL).

Arrêt

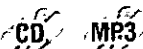

Appuyez sur [■] (STOP).

Pause



Appuyez sur [||] (PAUSE).  
Pour reprendre la lecture, appuyez encore une fois sur [▶] (PLAY) ou  
[||] (PAUSE).

Lecture en  
reprise



Appuyez sur [REP] (REPEAT).  
Appuyez sur [REP] (REPEAT) de nouveau pour annuler.

**Fichier  
courant** Appuyez sur [REP] (REPEAT).  
Appuyez sur [REP] (REPEAT) de nouveau pour annuler.

**Dossier  
courant** Appuyez sur [REP] (REPEAT) et maintenez enfoncé pendant  
plus de 2 secondes.  
Appuyez sur [REP] (REPEAT) et maintenez enfoncé de nou-  
veau pour annuler.

Lecture  
aléatoire



Appuyez sur [4] (RANDOM).  
Appuyez sur [4] (RANDOM) de nouveau pour annuler.

**Tous les  
fichiers** Appuyez sur [4] (RANDOM).  
Appuyez sur [4] (RANDOM) de nouveau pour annuler.

**Tous les  
fichiers dans  
le dossier  
courant** Appuyez sur [4] (RANDOM) et maintenez enfoncé pendant  
plus de 2 secondes.  
Appuyez sur [4] (RANDOM) et maintenez enfoncé de nou-  
veau pour annuler.

Remarque: Il est possible de presser [◀] [▶] sur l'unité d'affichage au lieu de presser [◀◀] [▶▶] de la télécommande.

**Ce lecteur permet la lecture de fichiers MP3 enregistrés sur CD-ROM, CD-R (inscriptibles) et CD-RW (réinscriptibles).**

## Qu'est-ce que le MP3 ?

MP3, abréviation de MPEG-1 Audio Layer3, Sonore, MPEG-2 Audio Layer Layer3 LSF (Fréquence d'échantillonnage basse), est une norme de compression de données vidéo numériques adoptée pour les CD vidéo et autres supports similaires. Il constitue l'un des formats de compression couverts par les normes de compression audio numérique du MPEG (Motion Picture Experts Group). Il réduit le nombre d'octets que comprend une pièce musicale sans affecter la qualité sonore en éliminant les grandes ondes sonores dans la gamme de fréquences inaudible à l'oreille humaine. Cette compression permet de réduire d'un facteur 10 la taille des fichiers que peut contenir un CD. Ainsi, il est possible d'enregistrer le contenu de 10 CD audio sur un seul CD-R ou CD-RW. (Ces chiffres sont basés sur des données enregistrées sur un CD-R ou CD-RW de 650 Mo à un débit binaire fixe de 128 kbits/s et à fréquence d'échantillonnage de 44,1 kHz.)

## Points importants à ne pas oublier lors de l'enregistrement d'un disque MP3

### Conversion (encodage) de données audio en un fichier MP3

- Il est recommandé de fixer le débit binaire à "128 kbits/s ou plus" et à "Fixe".
- Un disque MPEG-2 ne peut pas être reproduit avec un débit binaire de 8 kbits/s et une fréquence d'échantillonnage de 16 kHz.
- VBR (Variable Bit Rate) n'est pas pris en charge.
- La qualité sonore à la lecture varie selon le logiciel d'encodage et le débit binaire. Pour plus de détails, reportez-vous au manuel de l'utilisateur afférent au logiciel utilisé.

### Enregistrement de fichiers MP3 sur un CD-R/RW

- **Ne gravez pas de fichiers autres que MP3 ou des dossiers inutiles sur un disque.** Si un grand nombre de dossiers ou des fichiers autres que MP3 sont gravés sur un disque, il peut y avoir un certain délai de lancement de la lecture et vous pouvez avoir de la difficulté à utiliser l'avance et la marche arrière rapides.
- **Utilisez le système de fichiers ISO 9660.** (L'extension des systèmes de fichiers ISO 9660 est incluse.) (⇒ page 131). Le système de fichiers APPLE HFS n'est pas soutenu. Si un fichier n'est pas conforme au système de fichiers ISO 9660, il ne peut pas être reproduit normalement ou les noms de fichiers ou de dossiers ne peuvent pas être affichés correctement.
- **Assurez-vous d'ajouter l'extension ".mp3" à chacun des noms de fichier.** Un fichier sans extension ou avec une extension incorrecte ne pourra être lu.
- **Bien qu'un enregistrement multisession soit soutenu, l'utilisation d'un seul jet est recommandée.** Assurez-vous de clore la session après avoir terminé l'enregistrement sur un disque.
- **Tout disque enregistré avec le logiciel d'écriture paquet n'est pas pris en charge.**
- **Aucune fonction de liste de lecture n'est soutenue.** Enregistrez les dossiers et les fichiers dans leur ordre de lecture voulu. Certains logiciels d'écriture permettent de fixer l'ordre d'enregistrement en ajoutant au nom du fichier un préfixe ordinal entre "01" à "99", etc. Pour plus de détails, reportez-vous au manuel de l'utilisateur afférent au logiciel utilisé.

#### Remarques:

- Il est possible que vous rencontriez des problèmes pour la lecture de fichiers MP3 ou l'affichage des informations afférentes aux fichiers MP3 enregistrés avec certains logiciels d'écriture ou des graveurs de CD (lecteurs de CD-R/RW).
- Si un disque contient des données MP3 et CD-DA, seules les données CD-DA reproduites correctement. (Les fichiers MP3 sont lus mais aucun son n'est reproduit).

**AVERTISSEMENT: Ne tentez jamais de lire un fichier qui n'est pas au format MP3 en changeant l'extension de son nom de fichier à ".mp3". Le bruit ainsi engendré peut endommager non seulement les haut-parleurs mais aussi votre ouïe.**

## Ordre de sélection de dossiers / Ordre de lecture de fichiers MP3 (exemple)

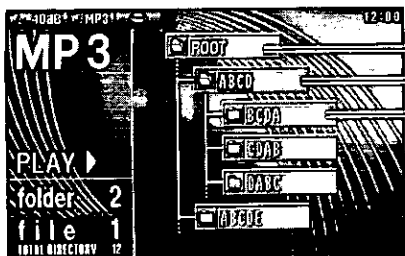

Dossier racine  
Dossier courant  
Dossier dans le prochain arbre de niveau inférieur

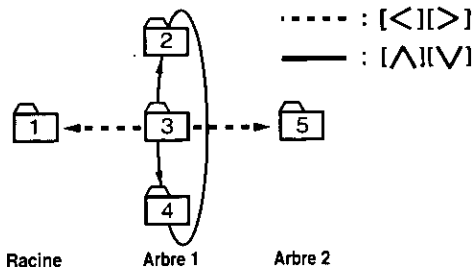

: Les fichiers MP3 sont inclus : Aucun fichier MP3

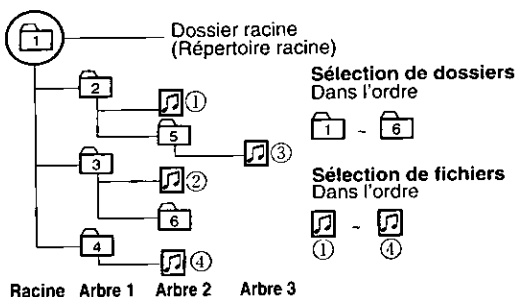

### Remarques:

- Cet appareil compte le nombre de dossiers indifféremment à la présence ou non du fichier MP3.
- Si le dossier sélectionné ne contient pas de fichiers MP3, le fichier MP3 le plus rapproché dans l'ordre de lecture est alors sélectionné et lu.
- L'ordre de lecture peut différer des autres lecteurs MP3 même si le même disque est utilisé.
- "ROOT" apparaît quand un nom de dossier du dossier racine est affiché.

## Nombre maximum de fichiers / dossiers

- Nombre maximum d'arbres: 8
- Nombre maximum de dossiers: 254 (le dossier racine n'est pas inclus dans ce nombre.)
- Nombre maximum de fichiers: 512

**Remarque:** Si le nombre total des fichiers et des dossiers dépasse le nombre mentionné ci-dessus, la lecture ne peut pas s'effectuer avec succès.

## Systèmes de fichiers et noms de fichiers pris en charge

Système de fichiers soutenu	Noms de dossiers et de fichiers visualisables
ISO 9660 Niveau 1 / Niveau 2	<p>Nommez les fichiers et dossiers conformément aux normes de chaque système de fichiers. Référez-vous au mode d'emploi du logiciel d'écriture en ce qui concerne les détails.</p> <ul style="list-style-type: none"> <li>• Ce lecteur peut afficher les noms de fichiers de 31 caractères ASCII au maximum en mode défilement. *15 lettres au maximum y compris les parties cachées peuvent être affichées selon le système Joliet. Suivant les normes de ce système, "à", "ç", etc. peuvent être affichés. Cependant cet appareil ne peut pas afficher ces lettres.</li> <li>• L'appareil ne reconnaît que le jeu de caractères ASCII (voir le glossaire suivant). Les caractères chinois, français accentués et espagnols accentués seront remplacés par un astérisque.</li> </ul>
Joliet*	
Romeo	
Extension Apple à ISO 9660	

**Remarque:** Le logiciel de codage MP3 et le logiciel d'écriture ne sont pas fournis avec ce modèle.

### Droits d'auteur

Il est interdit de par la loi sur les droits d'auteur de copier, distribuer et de livrer des matériaux protégés par les droits d'auteur tels que de la musique sans l'approbation préalable du détenteur des droits d'auteur sauf s'il est prévu d'en faire usage de divertissement personnel.

### Aucune garantie

Les descriptions ci-dessus sont conformes à nos investigations depuis décembre 2002. Il n'existe aucune garantie de capacité de reproduction et d'affichage de MP3.

# Radio

FRANÇAIS  
25

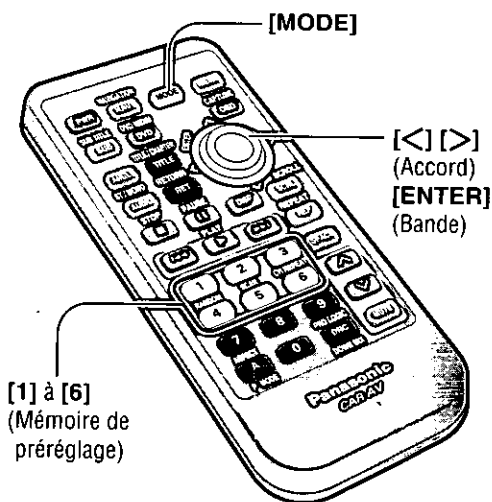
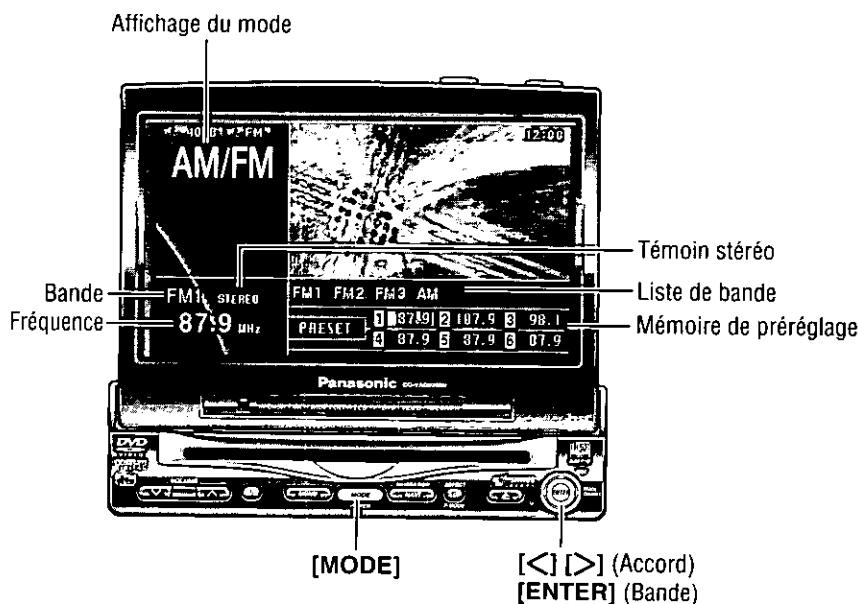

## 1 Mode radio

Appuyez sur **[MODE]** pour passer en mode radio.

## 2 Bande

Appuyez sur **[ENTER]** pour changer de bande.

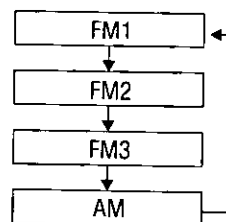

**Remarque:** Le témoin stéréo clignote pendant la réception d'une émission FM stéréo.

## 3 Syntonisation

[>] : Haut  
[<] : Bas

Appuyez de manière continue sur [>] ou [<] pendant plus de 0,5 seconde, puis relâchez. L'exploration commencera et s'arrêtera à la prochaine station disponible.

## Sélection d'une station avec une seule touche

Jusqu'à 6 stations peuvent être sauvegardées dans chacune des mémoires de station mémorisée FM1, FM2, FM3 et AM.

### Mémorisation manuelle

Sélectionnez une bande et une fréquence. (étapes ② et ③ de la page précédente)

Appuyez de manière continue sur une touche de [1] à [6] sur la télécommande pendant plus de 2 secondes.

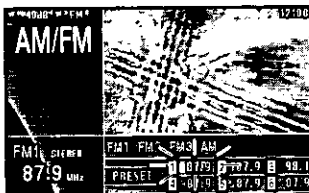

La fréquence clignote une fois, puis la station captée est sauvegardée en mémoire.

### Mémorisation automatique

Sélectionnez une bande. (étape ② de la page précédente)

Appuyez de manière continue sur [ENTER] pendant plus de 2 secondes.



- Les 6 stations les mieux captées sont alors sauvegardées dans la mémoire de préréglage sous les numéros de préréglage 1 à 6.
- Les stations préréglées sont ensuite balayées dans l'ordre, pendant 5 secondes chacune.
- Pour arrêter le balayage, appuyez sur une touche de [1] à [6] sur la télécommande.

**Remarque:** Lors de la procédure de mémorisation automatique, les nouvelles stations sont sauvegardées par-dessus les stations précédemment sauvegardées.

### Appel de station préréglée

Sélectionnez une bande. (étape ② de la page précédente)

Appuyez sur une touche de [1] à [6] sur la télécommande.

# Fonctionnement de base du changeur CD

Affichage du mode

Paramétra-  
ge de lec-  
ture  
Numéro  
de disque  
Numéro  
de plage

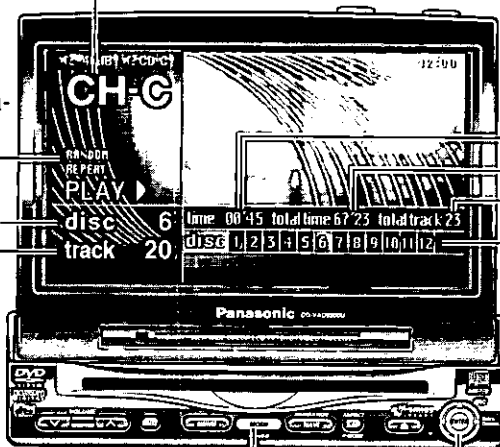

Durée de lecture  
Durée totale  
Plage totale  
Liste de disque

[MODE]    [<] [>] (TRACK)  
          [∧] [∨] (DISC)

Les fonctions du changeur CD sont conçues pour l'unité de changeur CD Panasonic en option. Lisez aussi les instructions d'utilisation du changeur CD.  
**Préparatifs:** Raccordez le changeur CD (⇒ page 187, 189) et chargez un magasin (disque).

## Remarques:

- L'appareil est mis sous tension automatiquement lorsque le magasin est chargé.
- Chargez un magasin avec des CD lorsque "NO MAGAZINE" s'affiche.
- Le texte CD n'est pas pris en charge pendant le mode de changeur de CD.
- Le changeur CD ne peut pas lire des données MP3 enregistrées sur des disques CD-R/RW.

**Avertissement:** N'utilisez pas de disque de forme irrégulière.

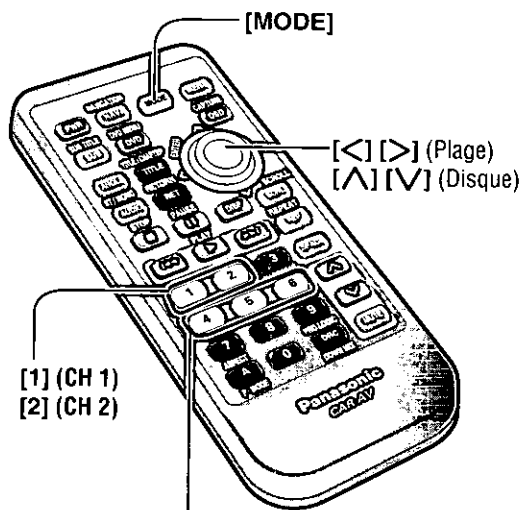

[1] (CH 1)  
[2] (CH 2)

[4] (RANDOM)  
[5] (SCAN)  
[6] (CH REPEAT)  
(Répétition du  
changeur)

## Mode de changeur CD

Appuyez sur [MODE] pour passer en mode de changeur CD et commencer la lecture.

## Expansion de système

L'utilisation du sélecteur de double changeur de disque CD CA-CD55 (option) vous permet de réaliser les connexions suivantes.  
(⇒ Page 189)

### Connexion de deux changeurs

Deux changeurs peuvent être connectés aux bornes du CA-CD55 respectivement. Deux changeurs sont disposés comme suit.







[1]: CH 1  
[2]: CH 2

### Connexion de changeur et de récepteur Sirius

Un changeur est connecté à une borne du CA-CD55 et un récepteur Sirius est connecté à l'autre borne de celui-ci.

# Opération de base

Effectuez ces opérations à l'aide de la télécommande.

<p><b>Sélection de plage</b></p>		<p>[&gt;] (TRACK): Plage suivante.                      [&lt;] (TRACK): Début de la plage en cours de lecture.                      Plage précédente (Appuyez deux fois.)</p>				
<p><b>Sélection de disque</b></p>		<p>[^] (DISC): Disque suivant.                      [v] (DISC): Disque précédent.</p>				
<p><b>Avance accélérée / recul accéléré</b></p>		<p>Appuyez et maintenez enfoncé.                      [▶▶]: Avance accélérée                      [◀◀]: Recul accéléré                      Relâchez pour reprendre la lecture.</p>				
<p><b>Lecture aléatoire</b></p>		<table border="1"> <tbody> <tr> <td data-bbox="483 769 658 862"> <p>Toutes les plages</p> </td> <td data-bbox="658 769 1263 862"> <p>Appuyez sur [4] (RANDOM).                              Appuyez sur [4] (RANDOM) de nouveau pour annuler.</p> </td> </tr> <tr> <td data-bbox="483 862 658 1003"> <p>Toutes les plages sur le disque courant</p> </td> <td data-bbox="658 862 1263 1003"> <p>Appuyez sur [4] (RANDOM) et maintenez enfoncé pendant plus de 2 secondes.                              Appuyez sur [4] (RANDOM) et maintenez enfoncé de nouveau pour annuler.</p> </td> </tr> </tbody> </table>	<p>Toutes les plages</p>	<p>Appuyez sur [4] (RANDOM).                              Appuyez sur [4] (RANDOM) de nouveau pour annuler.</p>	<p>Toutes les plages sur le disque courant</p>	<p>Appuyez sur [4] (RANDOM) et maintenez enfoncé pendant plus de 2 secondes.                              Appuyez sur [4] (RANDOM) et maintenez enfoncé de nouveau pour annuler.</p>
<p>Toutes les plages</p>	<p>Appuyez sur [4] (RANDOM).                              Appuyez sur [4] (RANDOM) de nouveau pour annuler.</p>					
<p>Toutes les plages sur le disque courant</p>	<p>Appuyez sur [4] (RANDOM) et maintenez enfoncé pendant plus de 2 secondes.                              Appuyez sur [4] (RANDOM) et maintenez enfoncé de nouveau pour annuler.</p>					
<p><b>Lecture des débuts</b>                      Les 10 premières secondes de chaque plage seront lues.</p>		<table border="1"> <tbody> <tr> <td data-bbox="483 1003 658 1097"> <p>Toutes les plages</p> </td> <td data-bbox="658 1003 1263 1097"> <p>Appuyez sur [5] (SCAN).                              Appuyez sur [5] (SCAN) de nouveau pour annuler.</p> </td> </tr> <tr> <td data-bbox="483 1097 658 1238"> <p>La 1ère plage de chaque disque</p> </td> <td data-bbox="658 1097 1263 1238"> <p>Appuyez sur [5] (SCAN) et maintenez enfoncé pendant plus de 2 secondes.                              Appuyez sur [5] (SCAN) et maintenez enfoncé de nouveau pour annuler.</p> </td> </tr> </tbody> </table>	<p>Toutes les plages</p>	<p>Appuyez sur [5] (SCAN).                              Appuyez sur [5] (SCAN) de nouveau pour annuler.</p>	<p>La 1ère plage de chaque disque</p>	<p>Appuyez sur [5] (SCAN) et maintenez enfoncé pendant plus de 2 secondes.                              Appuyez sur [5] (SCAN) et maintenez enfoncé de nouveau pour annuler.</p>
<p>Toutes les plages</p>	<p>Appuyez sur [5] (SCAN).                              Appuyez sur [5] (SCAN) de nouveau pour annuler.</p>					
<p>La 1ère plage de chaque disque</p>	<p>Appuyez sur [5] (SCAN) et maintenez enfoncé pendant plus de 2 secondes.                              Appuyez sur [5] (SCAN) et maintenez enfoncé de nouveau pour annuler.</p>					
<p><b>Lecture en reprise</b></p>		<table border="1"> <tbody> <tr> <td data-bbox="483 1238 658 1331"> <p>Plage courante</p> </td> <td data-bbox="658 1238 1263 1331"> <p>Appuyez sur [6] (CH REPEAT).                              Appuyez sur [6] (CH REPEAT) de nouveau pour annuler.</p> </td> </tr> <tr> <td data-bbox="483 1331 658 1482"> <p>Disque courant</p> </td> <td data-bbox="658 1331 1263 1482"> <p>Appuyez sur [6] (CH REPEAT) et maintenez enfoncé pendant plus de 2 secondes.                              Appuyez sur [6] (CH REPEAT) et maintenez enfoncé de nouveau pour annuler.</p> </td> </tr> </tbody> </table>	<p>Plage courante</p>	<p>Appuyez sur [6] (CH REPEAT).                              Appuyez sur [6] (CH REPEAT) de nouveau pour annuler.</p>	<p>Disque courant</p>	<p>Appuyez sur [6] (CH REPEAT) et maintenez enfoncé pendant plus de 2 secondes.                              Appuyez sur [6] (CH REPEAT) et maintenez enfoncé de nouveau pour annuler.</p>
<p>Plage courante</p>	<p>Appuyez sur [6] (CH REPEAT).                              Appuyez sur [6] (CH REPEAT) de nouveau pour annuler.</p>					
<p>Disque courant</p>	<p>Appuyez sur [6] (CH REPEAT) et maintenez enfoncé pendant plus de 2 secondes.                              Appuyez sur [6] (CH REPEAT) et maintenez enfoncé de nouveau pour annuler.</p>					

Remarque: Il est possible de presser [<] [>] sur l'unité d'affichage au lieu de presser [◀◀] [▶▶] de la télécommande.

# Commande de récepteur Sirius

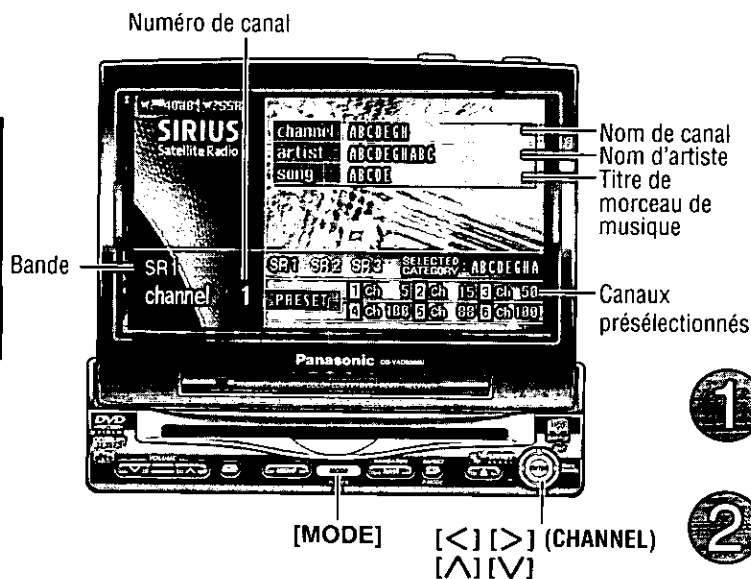

## Precautions:

- Raccordez le récepteur Sirius (CR-SRT100 en option). (⇒ page 188-189)
- Placez le réglage de Sirius sur SET ON. (⇒ page 166)
- La radio par satellite Sirius est un service payant.
- Pour pouvoir raccorder en même temps un changeur CD et un récepteur Sirius sur l'appareil, le CA-CD55 vendu en option est nécessaire.



## Mode Sirius

Pressez [MODE] pour passer en mode Sirius.



## Bande

Pressez [ENTER] pour changer les bandes.

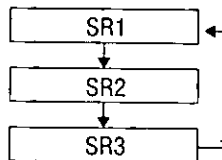

[TITLE]  
(Pour une sélection directe)

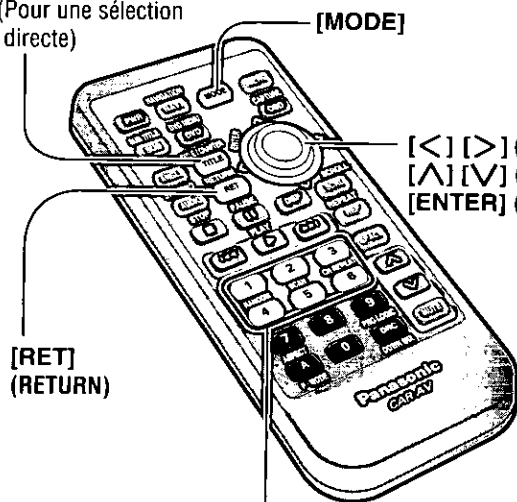

## Sélection de canal

[>]: Vers le haut  
[<]: Vers le bas

Appuyez et maintenez enfoncé [ < | > ] pour changer les canaux rapidement.

**Remarque:** Vous pouvez imposer des restrictions sur la sélection de canal. Référez-vous à "Paramétrage de méthode de recherche de canal" dans la page "Paramétrages de Sirius" pour obtenir de plus amples détails. (⇒ page 166)

## Sélection directe de canal (Seulement pour la télécommande)

Spécifiez un numéro de canal en pressant [0] à [9].

**Exemple: Numéro de canal 28**

- 1 Appuyez sur [TITLE].
- 2 Appuyez sur [2] et [8].
- 3 Appuyez sur [TITLE] pour valider. Appuyez sur [RET] pour annuler.

## Sélection par catégorie

Appuyez sur [ ^ | v ] pour sélectionner une catégorie.

Le premier canal qui se trouve dans une catégorie sélectionnée est reçu.



**Remarque:** La couverture par satellite Sirius s'applique uniquement pour les États-Unis à l'exception de Hawaii et de l'Alaska. Il n'existe aucune couverture par satellite Sirius au Canada. Les instructions de contrôle des opérations satellite mentionnées dans la présente notice d'instructions ne seront pas appliquées.

## Canaux présélectionnés

Il est possible de mémoriser jusqu'à 6 stations de chacune des mémoires de présintonisation de stations SR1, SR2 et SR3.

### Mémoire de présintonisation manuelle

- 1 Pressez **[ENTER]** pour sélectionner la bande.
- 2 Sélectionnez un canal.
- 3 Appuyez et maintenez enfoncé **[1]** à **[6]** sur la télécommande jusqu'à ce que l'affichage clignote une seule fois.



**Remarque:** Les nouveaux canaux sont inscrits en réécriture sur les canaux actuels après avoir exécuté la procédure suivante.

### Rappel de canal présintonisé

- 1 Pressez **[ENTER]** pour sélectionner la bande.
- 2 Pressez **[1]** à **[6]** sur la télécommande.

## Qu'est-ce que la radio satellite Sirius?

**La musique. Comme elle aurait toujours dû être. Sans aucune pub.**

Vous êtes au volant de votre voiture. Vous mettez votre station musicale préférée. Vous n'entendez pas la moindre pub. Absolument aucune. Une idée fantaisiste? Non, cela n'a rien d'une fantaisie. C'est la radio satellite Sirius. 60 canaux de musique originaux, tous sans pub. Pas seulement certains d'entre eux...TOUS. C'est garanti. Ainsi il n'y a que vous, la route et la musique.

**100 canaux qui forment le meilleur divertissement qui soit en voiture**

Seule Sirius offre 60 canaux de musique originaux, dans un éventail qui va des succès actuels aux chef-d'œuvres classiques, en passant par les vieux succès R & B. De l'authentique country et du véritable bluegrass au jazz cool, à la musique latino-américaine, au reggae, au rock et à bien d'autres encore. Auxquels s'ajoutent 40 canaux de niveau international qui couvrent les sports, les nouvelles et le monde du spectacle et du divertissement, comme ESPN, Speed Channel, CNBC, Fox News, Radio Disney et E! Entertainment Radio.

Avec Sirius, l'accent est mis sur la musique et le genre de divertissement qui répondent à vos attentes. Notre musique est confiée à des maîtres de la programmation musicale et à des célébrités des ondes, véritables experts dans le domaine. Ils savent apporter un complément d'information fascinant aux pièces diffusées, tout en sachant parfois laisser la musique parler d'elle-même.

**Vous pouvez vous fier au savoir-faire spatial de Sirius pour assurer une couverture supérieure**

Seule Sirius possède trois puissants satellites qui décrivent des orbites en 8 pour assurer une vaste couverture d'un océan à l'autre. Leurs orbites permettent aux satellites Sirius de diffuser à des angles zénithaux très grands pour assurer une <<portée optique nette>> et un signal direct jusqu'à votre voiture.

**Vous pouvez compter sur la technologie du S>PLEX pour une résolution sonore supérieure**

Sirius fait appel à la technologie du S>PLEX (multiplexage statistique), qui optimise la fidélité de reproduction sur chacun des canaux afin de vous offrir un son numérique de qualité supérieure. Il en résulte un rock qui plane littéralement, un jazz qui s'éclate véritablement et un country qui chante vraiment.

Lorsque vous aurez fait l'expérience de nos 100 canaux de divertissement numérique, vous ne voudrez plus jamais sortir de votre voiture. Pour plus d'informations, visitez [sirius.com](http://sirius.com).

# SET-UP : Réglages d'utilisateur

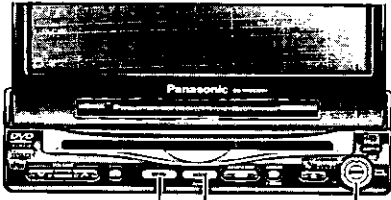

[MENU] [MODE] [▲][▼][<][>]  
(Fin) (Sélection)  
[ENTER]

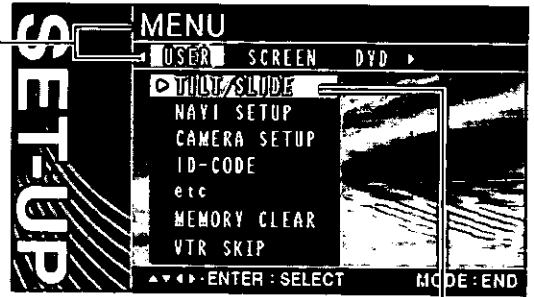

FRANÇAIS 31

## 1 Menu 2 Menu secondaire

### Position de l'écran

#### TILT (Réglage de l'angle d'inclinaison)

Valeur par défaut : 3  
Plage de réglage : 1 à 5

#### SLIDE (Position avant / arrière)

Valeur par défaut : Front  
Plage de réglage : Front, Rear

### Réglage de navigation

#### NAVI INPUT (Entrée de navigation)

La sélection de la borne qui relie au système de navigation de la voiture vous permet de commuter alternativement sur les images et les sons du système de navigation de la voiture en appuyant sur [NAVI] (NAVIGATION).

Valeur par défaut : RGB

#### NAVI VOLUME (Volume de navigation)

Le réglage de volume du système de navigation de la voiture est exécuté.

Valeur par défaut : 4

#### NAVI MUTE (Niveau de mise en sourdine de navigation)

Sélectionnez le niveau de mise en sourdine de cet appareil lorsque le système de navigation automobile Panasonic (disponible prochainement) donne des directives vocales.

**Préparatifs:** Raccordez le fil d'affaiblissement sonore.

**Remarque:** Vous pouvez régler le niveau de sourdine de la navigation quand "RGB" est sélectionné à l'entrée de navigation.

Valeur par défaut : -10 dB

- ① Appuyez sur [MENU] pour afficher MENU.
- ② Appuyez sur [>] ou [<] pour sélectionner "USER".

- ① Appuyez sur [▲] ou [▼] pour sélectionner "TILT/SLIDE".
- ② Appuyez sur [ENTER] pour valider.

TILT/SLIDE

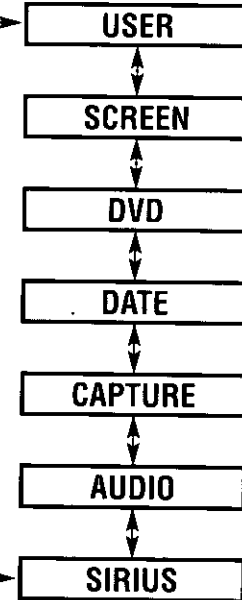

- ① Appuyez sur [▲] ou [▼] pour sélectionner "NAVI SETUP".
- ② Appuyez sur [ENTER] pour valider.

NAVI SETUP

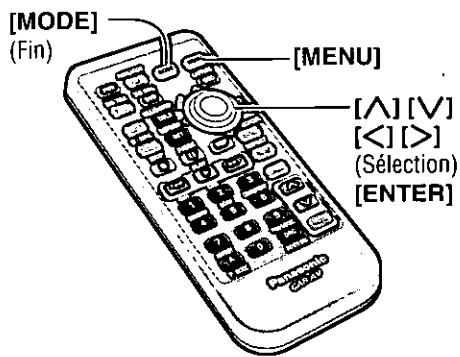

**Remarques:**

- Appuyez sur **[MODE]** pour retourner en mode normal.
- L'affichage retourne à l'état précédent si aucune opération n'est effectuée pendant plus de 60 secondes après être passé à l'écran de réglage.

### ③ Réglage

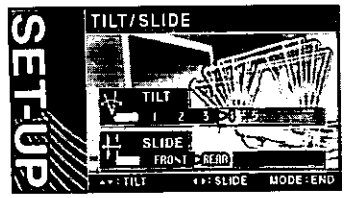

**TILT** Réglage de l'angle d'inclinaison [V] [^]  
Appuyez sur [V] ou [^] pour sélectionner le réglage.

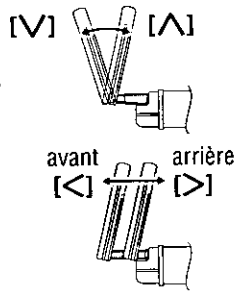

**SLIDE** Position avant / arrière  
Appuyez sur [<] ou [>] pour sélectionner le réglage.



**Remarques:**

- Pour un réglage en douceur, assurez-vous d'abord d'avoir remis l'angle latéral en position neutre avant de régler l'inclinaison et l'angle.
- La position "REAR" (ARRIÈRE) du réglage avant/arrière et l'angle d'inclinaison "5" ne peuvent pas être sélectionnés en même temps.
- Le menu de réglage de position de l'écran peut également être affiché en appuyant sur **[TILT]** sur l'unité d'affichage pendant plus de 1 seconde. (⇒ page 119)

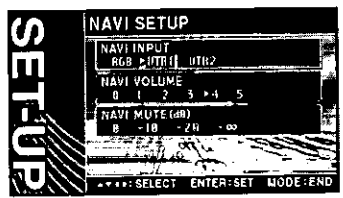

**NAVI INPUT** Entrée de navigation

**RGB** : Lorsque raccordé au cordon d'entrée RGB, ou lorsque non raccordé à un système de navigation automobile.

**VTR1** : Lorsque raccordé à VTR1-IN

**VTR2** : Lorsque raccordé à VTR2-IN

**Remarque:** Faites en sorte de sélectionner "RGB" quand aucun système de navigation de voiture n'est raccordé.

- ① Appuyez sur [^] ou [V] pour sélectionner le paramètre désiré.
- ② Appuyez sur [>] ou [<] pour sélectionner le réglage.
- ③ Appuyez sur [ENTER] pour valider.

**NAVI VOLUME** Volume de navigation

**0** : Le son qu'un système de navigation de véhicule produit n'est pas délivré.

**1 2 3 4 5** : Niveau du volume de navigation

← Bas Élevé →

**NAVI MUTE (dB)** Niveau de mise en sourdine de navigation

**0** : Inchangé      **-20** : Diminue de 20 dB

**-10** : Diminue de 10 dB      **-∞** : Pas de son

# SET-UP : Réglages d'utilisateur (suite)



[MENU] [MODE] [∧] [∨] [◀] [▶]  
 (Fin) (Sélection et réglage)  
 [ENTER]

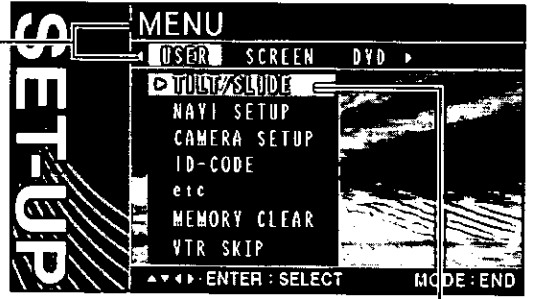

## 1 Menu 2 Menu secondaire

### Installation de la caméra de vision arrière

#### CAMERA INPUT (entrée de la caméra de vision arrière)

La sélection de la borne qui relie à la caméra de vision arrière vous permet d'observer automatiquement des images par l'intermédiaire de la caméra de vision arrière quand vous avez engagé le levier de changement de vitesses en position de marche arrière.

**Préparatifs:** Raccordez le fil de marche arrière. (→ page 191)

Valeur par défaut : OFF (désactivée)

#### SCALE (affichage de l'échelle de la caméra de vision arrière)

Les images observées au travers de la caméra de vision arrière peuvent être visionnées en mode d'affichage à l'échelle.

Valeur par défaut : OFF (désactivée)

#### SCALE ADJUST (réglage de l'échelle)

Valeur par défaut : 0 (largeur / angle)

### Réglage de code d'identification

Avant d'utiliser cet appareil, il est recommandé de lui assigner un code d'identification à 4 chiffres pour des raisons de sécurité. (Assurez-vous d'utiliser **quatre chiffres** pour le code d'identification.) Une fois le code d'identification réglé, l'appareil ne peut pas fonctionner si l'alimentation principale est déconnectée puis rétablie. Il est électroniquement verrouillé, de telle sorte qu'un voleur ne puisse pas l'utiliser à moins de connaître le code que vous avez réglé.

L'opération de réglage du code d'identification ne doit être effectuée que par le propriétaire de l'appareil.

**Il n'est généralement pas nécessaire de saisir le code d'identification à chaque fois que l'on utilise l'appareil, s'il n'a jamais été déconnecté de l'alimentation principale (la batterie du véhicule).**

① Appuyez sur [MENU] pour afficher MENU.

② Appuyez sur [▶] ou [◀] pour sélectionner "USER".

① Appuyez sur [∧] ou [∨] pour sélectionner "CAMERA SETUP".

② Appuyez sur [ENTER] pour valider.

**CAMERA SETUP**

① Appuyez sur [∧] ou [∨] pour sélectionner "ID-CODE".

② Appuyez sur [ENTER] pour valider.

**ID-CODE**

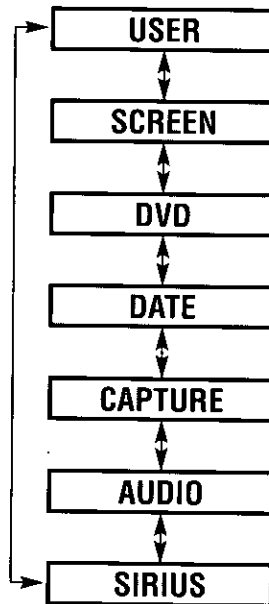

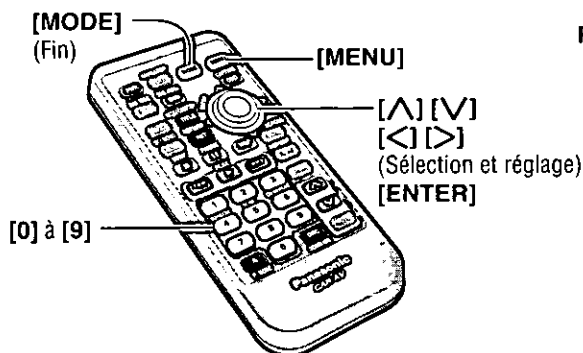
**Remarques:**

- Appuyez sur **[MODE]** pour retourner en mode normal.
- L'affichage retourne à l'état précédent si aucune opération n'est effectuée pendant plus de 60 secondes après être passé à l'écran de réglage.

## 3 Réglage

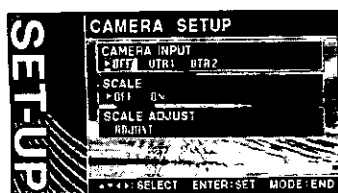

- 1 Appuyez sur **[^]** ou **[V]** pour sélectionner le paramètre désiré.
- 2 Appuyez sur **[>]**, **[<]**, **[^]** ou **[V]** pour sélectionner ou pour modifier le paramètre.
- 3 Appuyez sur **[ENTER]** pour valider.

### **CAMERA INPUT** Entrée de caméra de vision arrière

- OFF** : Lorsque non raccordé
- VTR1** : Lorsque raccordé à VTR1-IN
- VTR2** : Lorsque raccordé à VTR2-IN

**Remarque:** Assurez-vous de sélectionner "OFF" lorsqu'il n'y a pas de caméra de vision arrière raccordée.

### **SCALE** Affichage de l'échelle de caméra de vision arrière

- OFF** : Affichage de l'échelle désactivé
- ON** : Affichage de l'échelle activé

### **SCALE ADJUST** Réglage de l'échelle

Appuyez sur **[>]** ou **[<]** pour ajuster la largeur.  
Appuyez sur **[^]** ou **[V]** pour ajuster l'angle d'inclinaison.

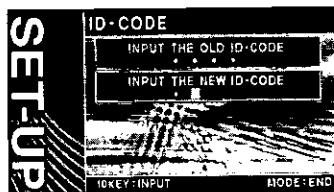

Appuyez sur **[0]** à **[9]** sur la télécommande pour saisir le code d'identification.

**Avertissement:** Notez le code d'identification que vous avez enregistré et conservez-le dans un endroit sûr. Si vous l'oubliez, vous ne pourrez plus utiliser l'appareil. Si toutefois vous oubliez le code d'identification, veuillez contacter le centre de service après-vente Panasonic le plus proche.

### **Comment régler votre code d'identification (pour la première fois)**

- 1 Saisissez un code d'identification à 4 chiffres.
- 2 Saisissez encore une fois le même code d'identification à 4 chiffres.

### **Comment changer votre code d'identification**

- 1 Saisissez le code d'identification à 4 chiffres pré-réglé (l'ancien). Si le code d'identification n'est pas saisi correctement, le nouveau code d'identification ne peut pas être enregistré.
- 2 Saisissez un nouveau code d'identification à 4 chiffres.
- 3 Saisissez encore une fois le nouveau code d'identification à 4 chiffres.

### **Comment annuler le code actuel d'identification**

**Remarque:** Si l'appareil nécessite une réparation, annulez le code d'identification avant de l'expédier pour le faire réparer.

- 1 Saisissez le code d'identification à 4 chiffres pré-réglé (l'ancien). Si le code d'identification saisi est erroné, il n'est pas possible d'annuler la fonction de code d'identification.
- 2 Appuyez de manière continue sur **[ENTER]** jusqu'à ce que "Complete!" s'affiche. La procédure d'annulation du code d'identification est alors terminée. L'appareil fonctionne maintenant sans code d'identification.

**Remarque:** Référez-vous à la section sur la saisie du code d'identification pour l'explication de la façon de le saisir. (⇒ page 109)

# SET-UP : Réglages d'utilisateur (suite)

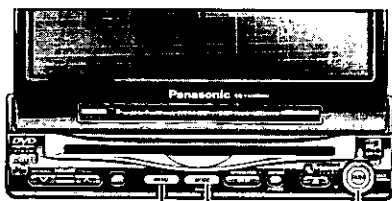

[MENU] [MODE] [▲][▼][<][>]  
(Fin) (Sélection)  
[ENTER]



## 1 Menu 2 Menu secondaire

### Son de fonctionnement des touches

Valeur par défaut : ON (activé)

**Remarque:** Le bip de contrôle ne peut pas être coupé pendant que l'affichage s'ouvre et se ferme.

### Réglage de commande vidéo

Ce "Réglage de commande vidéo" est nécessaire lorsque vous raccordez un système de navigation automobile Panasonic avec lecteur DVD intégré (disponible prochainement).

Valeur par défaut : VTR1

### Effacement de la mémoire

L'état de toutes les mémoires actuelles est ramené sur leurs réglages par défaut.

**Attention:** Notez que ce paramétrage restaure l'unité sur ses réglages par défaut afin que toutes les mémoires et les paramètres que vous avez effectués soient éliminés.

### Dépassement de magnéscope

Valeur par défaut : ON (activé)

Si aucun magnéscope n'est utilisé, le mode magnéscope est dépassé lors du changement de mode.

- ① Appuyez sur [MENU] pour afficher MENU.
- ② Appuyez sur [>] ou [←] pour sélectionner "USER".

- ① Appuyez sur [▲] ou [▼] pour sélectionner "etc".
- ② Appuyez sur [ENTER] pour valider.

etc

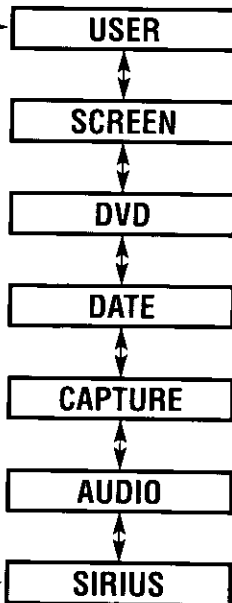

- ① Appuyez sur [▲] ou [▼] pour sélectionner "MEMORY CLEAR".
- ② Appuyez sur [ENTER] pour valider.

MEMORY CLEAR

- ① Appuyez sur [▲] ou [▼] pour sélectionner "VTR SKIP".
- ② Appuyez sur [ENTER] pour valider.

VTR SKIP

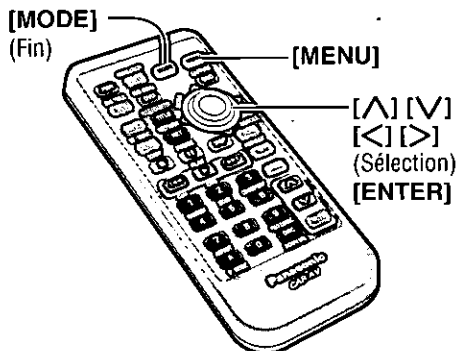

**Remarques:**

- Appuyez sur **[MODE]** pour retourner en mode normal.
- L'affichage retourne à l'état précédent si aucune opération n'est effectuée pendant plus de 60 secondes après être passé à l'écran de réglage.

### ③ Réglage



- BEEP** Réglage de bip
- OFF : Son de fonctionnement (bip) désactivé
- ON : Son de fonctionnement (bip) activé

- ① Appuyez sur [**^**] ou [**v**] pour sélectionner le paramètre désiré.
- ② Appuyez sur [**>**] ou [**<**] pour sélectionner le réglage.
- ③ Appuyez sur [**ENTER**] pour valider.

- VIDEO-CNT** Réglage de commande vidéo
- VTR1 : Lorsque raccordé à VTR1-IN
- VTR2 : Lorsque raccordé à VTR2-IN

- Remarques:**
- Sélectionnez la borne raccordée via un cordon RCA à la borne de sortie DVD du système de navigation automobile Panasonic avec lecteur DVD intégré (disponible prochainement).
  - Lorsque vous raccordez un système de navigation automobile Panasonic avec le lecteur DVD intégré, raccordez également un fil de commande vidéo. (→ page 182)

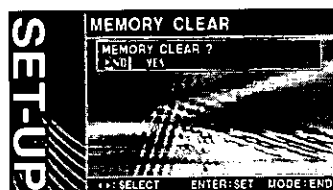

- NO : Aucun effacement de la mémoire.  
L'affichage revient sur la valeur précédente.
- YES : Réglages par défaut

- ① Appuyez sur [**>**] ou [**<**] pour sélectionner NO ou YES.
- ② Appuyez sur [**ENTER**] pour valider.



- VTR 1** Dépassement de magnétoscope
- OFF : Dépassement de magnétoscope VTR1
- ON : Non dépassement de magnétoscope VTR1

- VTR 2** Dépassement de magnétoscope
- OFF : Dépassement de magnétoscope VTR2
- ON : Non dépassement de magnétoscope VTR2

- ① Appuyez sur [**^**] ou [**v**] pour sélectionner le paramètre désiré.
- ② Appuyez sur [**>**] ou [**<**] pour sélectionner le réglage.
- ③ Appuyez sur [**ENTER**] pour valider.

# SET-UP : Réglages d'affichage

FRANÇAIS 37

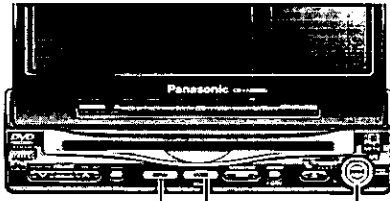

[MENU] [MODE] [▲] [▼] [←] [→]  
(Fin) (Sélection et réglage)  
[ENTER]

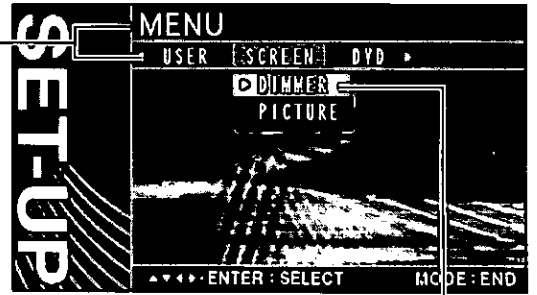

## 1 Menu 2 Menu secondaire

### Gradateur

Valeur par défaut : AUTO

### Réglage de l'affichage

Valeur par défaut : ±0  
Plage de réglage : -15 à +15

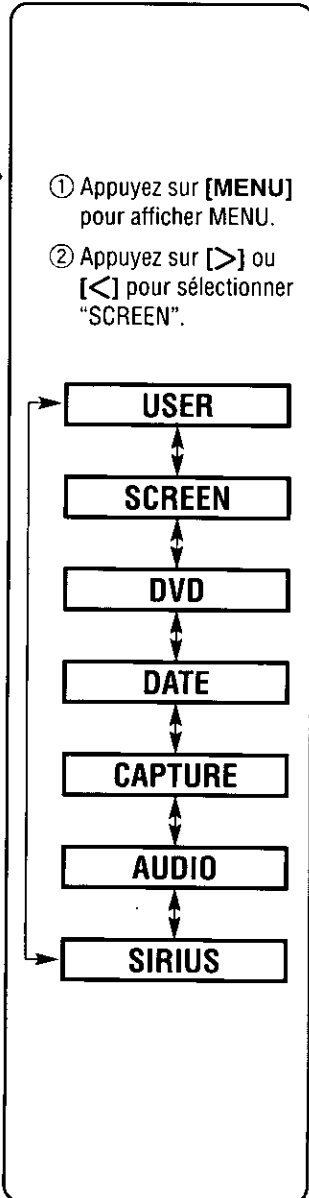

① Appuyez sur [▲] ou [▼] pour sélectionner "DIMMER".  
② Appuyez sur [ENTER] pour valider.

**DIMMER**

① Appuyez sur [▲] ou [▼] pour sélectionner "PICTURE".  
② Appuyez sur [ENTER] pour valider.

**PICTURE**



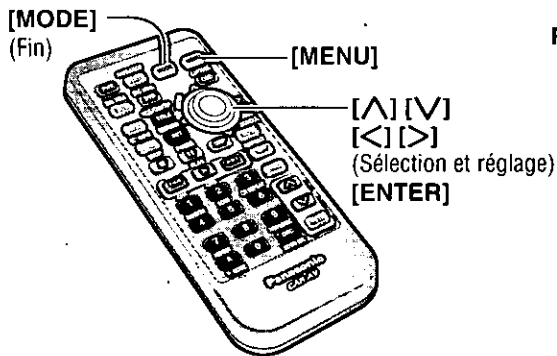

**Remarques:**

- Appuyez sur **[MODE]** pour retourner en mode normal.
- L'affichage retourne à l'état précédent si aucune opération n'est effectuée pendant plus de 60 secondes après être passé à l'écran de réglage.

### 3 Réglage

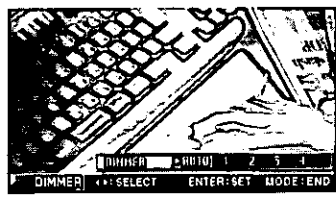

**AUTO** : Se règle automatiquement selon l'intensité de l'éclairage ambiant.

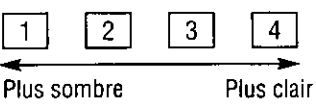

- ① Appuyez sur **[>]** ou **[<]** pour sélectionner le réglage.
- ② Appuyez sur **[ENTER]** pour valider.



**CONTRAST** Règle le contraste de l'image

**>CONTRAST** ± 0 - [Progression bar] +

Diminue le contraste entre le noir et le blanc      Augmente le contraste entre le noir et le blanc

- ① Appuyez sur **[^]** ou **[v]** pour sélectionner le paramètre désiré.
- ② Appuyez sur **[>]** ou **[<]** pour ajuster.

**BRIGHT** Règle la luminosité de l'image

**BRIGHT** ± 0 - [Progression bar] +

Assombrit      Éclaircit

**COLOR** Règle la profondeur des couleurs de l'image

**COLOR** ± 0 - [Progression bar] +

Diminue la profondeur des couleurs sur l'affichage      Augmente la profondeur des couleurs sur l'affichage

**TINT** Règle la nuance ou la tonalité de l'image

**TINT** ± 0 - [Progression bar] +

Amplifie le rouge dans les couleurs de l'image      Amplifie le vert dans les couleurs de l'image

# SET-UP : Réglages DVD

FRANÇAIS 39

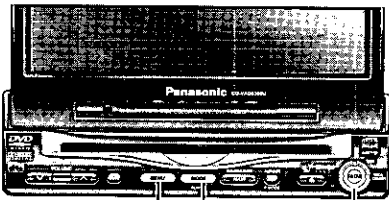

[MENU] [MODE] [^][V][<][>]  
(Fin) (Sélection)  
[ENTER]

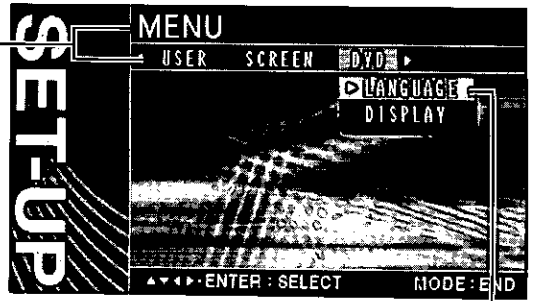

## 1 Menu

## 2 Menu secondaire

### Paramétrage de la langue

Valeur par défaut : ENGLISH

**Remarque:** Cette opération vous permet de sélectionner une langue pour le logiciel DVD à la condition préalable que le logiciel DVD prenne en charge votre langue de sélection.

### Format d'affichage et mode de support DVD

Valeur par défaut : DVD ASPECT...WIDE  
LETTERBOX...PAN & SCAN

**Remarque:** Le format d'écran de l'unité d'affichage est modifié selon le réglage d'affichage (⇒ page 169) et le format du support DVD.

- ① Appuyez sur [MENU] pour afficher MENU.
- ② Appuyez sur [>] ou [ < ] pour sélectionner "DVD".

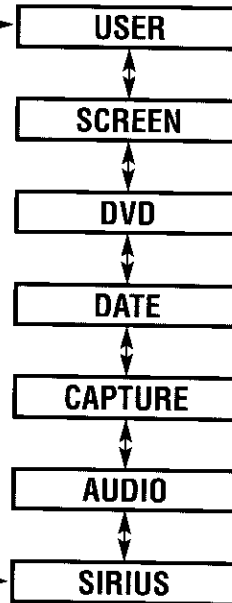

- ① Appuyez sur [^] ou [V] pour sélectionner "LANGUAGE".
- ② Appuyez sur [ENTER] pour valider.

LANGUAGE

- ① Appuyez sur [^] ou [V] pour sélectionner "DISPLAY".
- ② Appuyez sur [ENTER] pour valider.

DISPLAY

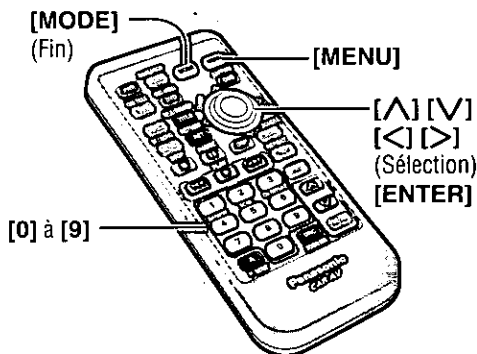

**Remarques:**

- Appuyez sur **[MODE]** pour retourner en mode normal.
- L'affichage retourne à l'état précédent si aucune opération n'est effectuée pendant plus de 60 secondes après être passé à l'écran de réglage.

### ③ Réglage



- ① Appuyez sur **[▲]** ou **[▼]** pour sélectionner le paramètre désiré.
- ② Appuyez sur **[▶]** ou **[◀]** pour sélectionner le réglage.
- ③ Appuyez sur **[ENTER]** pour valider.

**Entrée du code de langue**



- ① Saisissez le code de langue à 4 chiffres en appuyant sur les touches **[0]** à **[9]** sur la télécommande.
- ② Appuyez sur **[ENTER]** pour valider.  
(Liste des codes de langue → page 203)

**MENU** Langue de menu DVD

- |                       |   |
|-----------------------|---|
| <b>ENG</b> : Anglais  | <b>FRE</b> : Français                                     |
| <b>SPA</b> : Espagnol | <b>OTHER</b> : Autre langue. Entrez le code de la langue. |

**SUB TITLE** Langue de sous-titres

- |                       |   |
|-----------------------|---|
| <b>ENG</b> : Anglais  | <b>FRE</b> : Français                                     |
| <b>SPA</b> : Espagnol | <b>OTHER</b> : Autre langue. Entrez le code de la langue. |

**DISP OFF** : Les sous-titres ne s'affichent pas.

**Remarque:** Lorsque le disque comporte également des sous-titres codés et des sous-titres, il se peut qu'ils se chevauchent sur l'écran. Dans ce cas, désactivez les sous-titres.

**AUDIO** Langue audio

- |                       |   |
|-----------------------|---|
| <b>ENG</b> : Anglais  | <b>FRE</b> : Français                                     |
| <b>SPA</b> : Espagnol | <b>OTHER</b> : Autre langue. Entrez le code de la langue. |



- ① Appuyez sur **[▲]** ou **[▼]** pour sélectionner le paramètre désiré.
- ② Appuyez sur **[▶]** ou **[◀]** pour sélectionner le réglage.
- ③ Appuyez sur **[ENTER]** pour valider.

**DVD ASPECT** Réglage du format d'image

- |   |
|---|
| <b>WIDE</b> : Fait la lecture vidéo en format d'écran de cinéma (16:9). |
| <b>NARROW</b> : Fait la lecture vidéo en format d'écran 4:3.            |

**LETTERBOX** Mode de support DVD

- |   |
|---|
| <b>PAN &amp; SCAN</b> : Fait la lecture vidéo d'écran de cinéma en mode recadré (les côtés droit et gauche de l'écran sont tronqués).         |
| <b>LETTERBOX</b> : Fait la lecture vidéo d'écran de cinéma en mode non recadré (des bandes noires apparaissent au haut et au bas de l'écran). |

**Remarques:**

- Effectuez le réglage du support selon le symbole qui figure sur le boîtier du DVD. (→ page 115)
- Le réglage de mode de support DVD est ignoré si le support est préréglé sur "PAN & SCAN" ou "LETTERBOX".

# SET-UP : Réglages d'horloge / de date

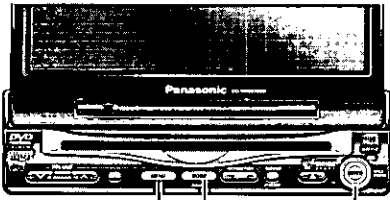

[MENU] [MODE] [▲][▼][<][>]  
(Fin) (Sélection et réglage)  
[ENTER]

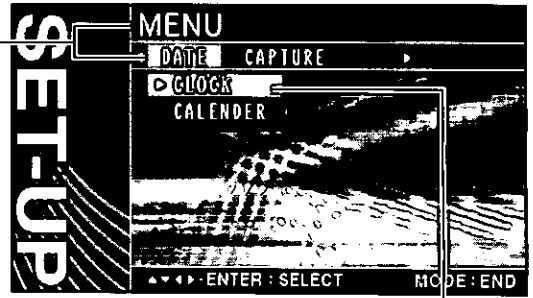

## 1 Menu 2 Menu secondaire

### Réglage de l'horloge et de la date

Valeur par défaut : DISPLAY...OFF  
YEAR ADJUST...2003  
MONTH ADJUST...1  
DAY ADJUST...1  
HOUR ADJUST...AM 12  
MINUTE ADJUST...00

#### Remarques:

- L'horloge démarre après le retour de l'unité en mode normal après la pression du bouton [MODE].
- Exécutez manuellement la configuration de réglage de l'heure d'été.

### Affichage du calendrier

**Remarque:** Le calendrier ne peut pas être édité. (Par exemple, les fêtes ne peuvent pas être marquées.)

- 1 Appuyez sur [MENU] pour afficher MENU.
- 2 Appuyez sur [>] ou [ < ] pour sélectionner "DATE".

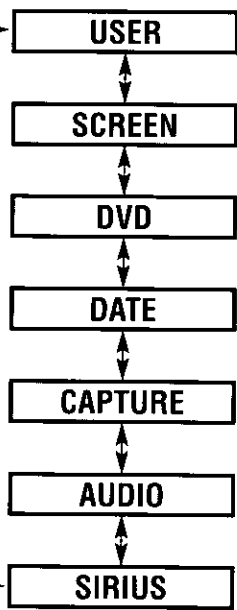

- 1 Appuyez sur [▲] ou [▼] pour sélectionner "CLOCK".
- 2 Appuyez sur [ENTER] pour valider.

**CLOCK**

- 1 Appuyez sur [▲] ou [▼] pour sélectionner "CALENDAR".
- 2 Appuyez sur [ENTER] pour valider.

**CALENDAR**

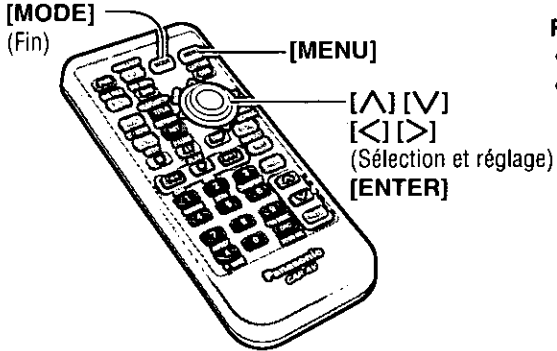

**Remarques:**

- Appuyez sur **[MODE]** pour retourner en mode normal.
- L'affichage retourne à l'état précédent si aucune opération n'est effectuée pendant plus de 60 secondes après être passé à l'écran de réglage.

### ③ Réglage

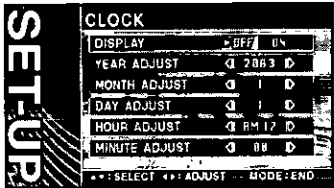

- ① Appuyez sur **[^]** ou **[v]** pour sélectionner le paramètre désiré.
- ② Pressez **[>]** ou **[<]** pour sélectionner ou ajuster le paramétrage.
- ③ Appuyez sur **[ENTER]** pour valider.

<b>DISPLAY</b>	Affichage de l'horloge
<b>OFF</b>	: Affichage de l'horloge désactivé
<b>ON</b>	: Affichage de l'horloge activé ([12:00] s'affiche avant le réglage de l'horloge.)
<b>YEAR ADJUST</b>	Réglage de l'année
<b>YEAR ADJUST</b>	◀ 2003 ▶
<b>MONTH ADJUST</b>	Réglage du mois
<b>MONTH ADJUST</b>	◀ 1 ▶
<b>DAY ADJUST</b>	Réglage du jour
<b>DAY ADJUST</b>	◀ 1 ▶
<b>HOUR ADJUST</b>	Réglage de l'heure
<b>HOUR ADJUST</b>	◀ AM 12 ▶
<b>MINUTE ADJUST</b>	Réglage des minutes
<b>MINUTE ADJUST</b>	◀ 00 ▶

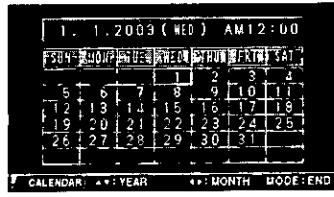

- Appuyez sur **[^]** : Calendrier successivement de l'année courante aux années futures
- Appuyez sur **[v]** : Calendrier successivement de l'année courante aux années passées
- Appuyez sur **[<]** : Calendrier successivement du mois courant aux mois passés
- Appuyez sur **[>]** : Calendrier successivement du mois courant aux mois futurs

# SET-UP : Fonction de capture

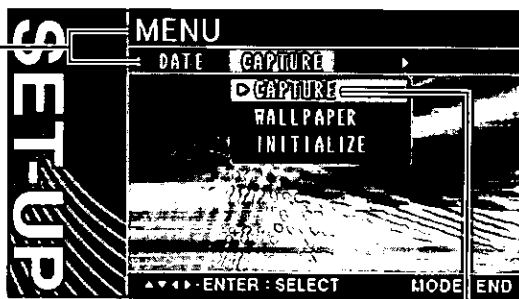
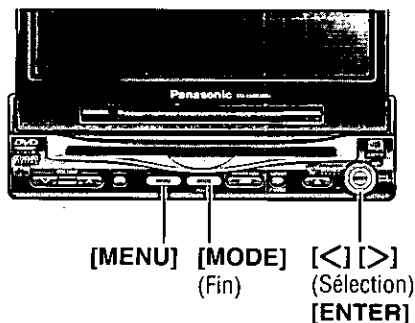

## 1 Menu 2 Menu secondaire

### Capture d'image

Il est possible d'importer jusqu'à cinq images à partir de la télévision, d'un magnéscope, un disque DVD ou un disque CD-Vidéo (VCD).

**Préparatifs:** Fait apparaître l'image sur l'affichage que vous désirez importer.

**Remarque:** Référez-vous à "Papier peint" et "Changement d'affichage" de la page "SET-UP: Autres réglages" pour afficher l'image importée sur l'écran. (⇒ page 152, 168)

- ① Appuyez sur [MENU] pour afficher MENU.
- ② Appuyez sur [ > ] ou [ < ] pour sélectionner "CAPTURE".

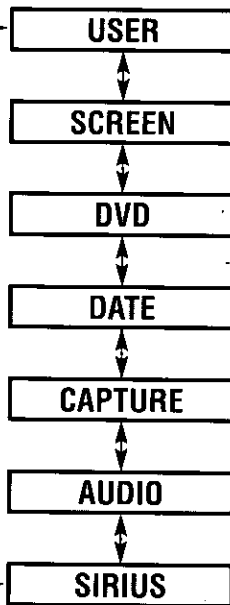

- ① Appuyez sur [ ^ ] ou [ v ] pour sélectionner "CAPTURE".
- ② Appuyez sur [ENTER] pour valider.

**CAPTURE.**

### Copyright

Il est interdit par la loi sur le copyright de copier, de distribuer et de livrer les matériaux protégés par le copyright tels que des DVD ou des CD-Vidéo commerciaux et autres matériaux publiés ou diffusés par retransmission sans l'approbation du détenteur du copyright sauf à des fins de divertissement personnel.

**Remarque:** L'image capturée risque d'apparaître avec un certain de distorsion ou risque d'être différente de l'image d'origine en raison de la compression.

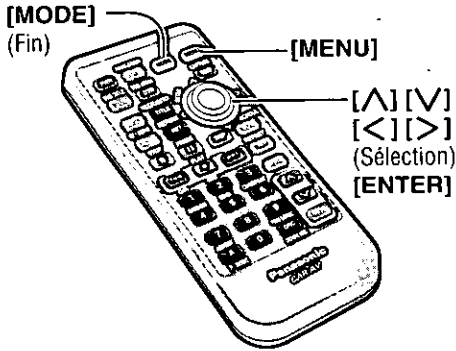

**Remarques:**

- Appuyez sur [MODE] pour retourner en mode normal.
- L'affichage retourne à l'état précédent si aucune opération n'est effectuée pendant plus de 60 secondes après être passé à l'écran de réglage.

### ③ Réglage

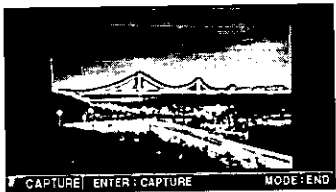

① Appuyez sur [ENTER] pour importer l'image.

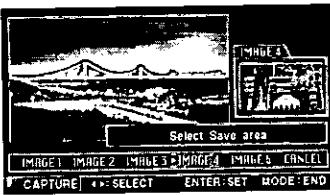

② Appuyez sur [>] ou [<] pour sélectionner l'emplacement où l'image doit être stockée.

- Vous pouvez stocker un nombre maximum de cinq images.
- L'image existante est remplacée avec une nouvelle image en sauvegardant une image dans une zone. Vérifiez la petite image à droite sur l'écran avant de sauvegarder une nouvelle image. Si vous désirez conserver l'image existante, ne procédez pas à la réécriture de l'image.



③ Appuyez sur [ENTER] pour sauvegarder l'image.

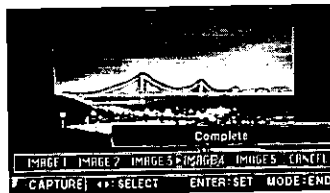

④ Sauvegarde de l'image terminée.

**Remarques:**

- Ne coupez pas l'alimentation de l'unité pendant la sauvegarde d'une image.
- Pour que la capture d'une image de télévision soit possible, il faut que les conditions de diffusion soient relativement bonnes.

### Capture d'image directe (seulement pour la télécommande)

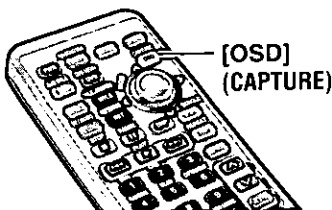

Si vous désirez capturer une image, appuyez et maintenez [OSD] (CAPTURE) enfoncé pendant au moins 2 secondes.  
Les étapes subséquentes sont les mêmes que les étapes ② décrites ci-dessus.

# SET-UP : Fonction de capture (suite)

FRANÇAIS 45

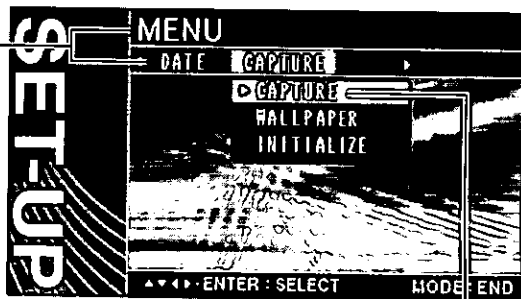
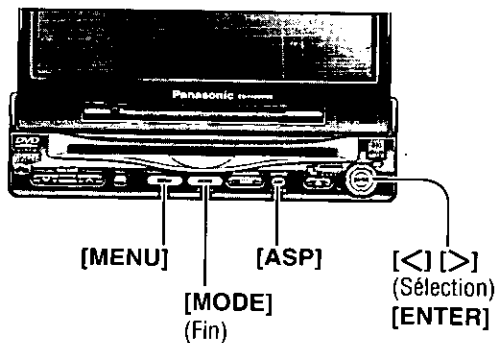

## 1 Menu

## 2 Menu secondaire

- ① Appuyez sur [MENU] pour afficher MENU.
- ② Appuyez sur [>] ou [<] pour sélectionner "CAPTURE".

- ① Appuyez sur [^] ou [v] pour sélectionner "WALLPAPER".
- ② Appuyez sur [ENTER] pour valider.

**WALLPAPER**

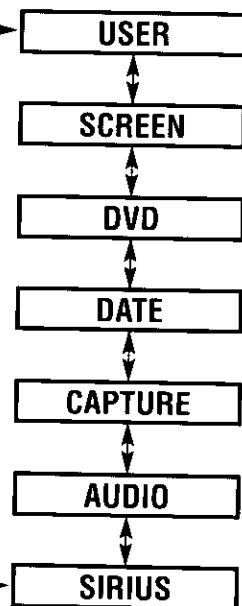

- ① Appuyez sur [^] ou [v] pour sélectionner "INITIALIZE".
- ② Appuyez sur [ENTER] pour valider.

**INITIALIZE**

### Papier peint

Valeur par défaut : FULL

Sélection d'échelle de papier peint importé entre plein écran et section d'animation.

**Remarque:** Le papier peint ne peut être affiché que dans les modes CD, MP3, radio et changeur de disque CD.

### Suppression d'image (INITIALISE)

Suppression de l'image sauvegardée.



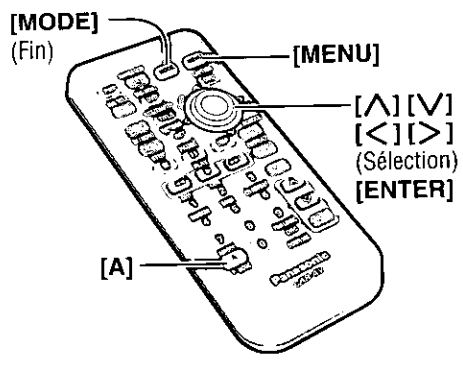

**Remarques:**

- Appuyez sur **[MODE]** pour retourner en mode normal.
- L'affichage retourne à l'état précédent si aucune opération n'est effectuée pendant plus de 60 secondes après être passé à l'écran de réglage.

### ③ Réglage

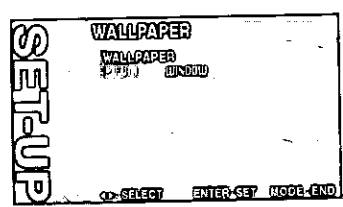

#### WALLPAPER Échelle de papier peint

- FULL** : Plein écran
- WINDOW** : Section d'animation

**Remarque:** Quand le papier peint est réglé en mode FULL (plein écran), vous pouvez commuter l'écran sur NORMAL en appuyant sur **[ASP]** (Sur la télécommande: Appuyer sur la touche **[A]**). Pour annuler, appuyez encore une fois sur **[ASP]** (ou **[A]**).

- 1 Appuyez sur **[>]** ou **[<]** pour sélectionner le réglage.
- 2 Appuyez sur **[ENTER]** pour valider.

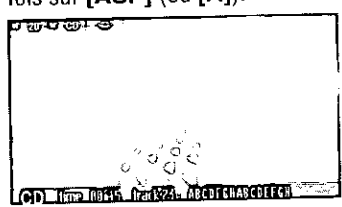

FULL

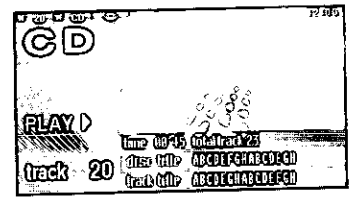

WINDOW

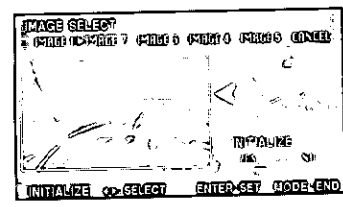
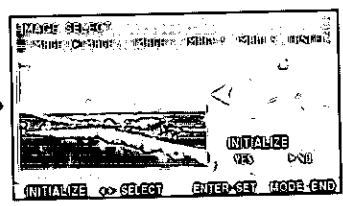
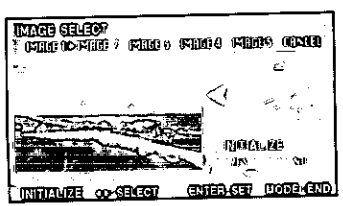

- 1 Pressez **[>]** ou **[<]** pour choisir l'image qui doit être effacée. L'image de sélection implicite est affichée dans la petite fenêtre à droite.
- 2 Appuyez sur **[ENTER]**,
- 3 Pressez **[>]** ou **[<]** pour sélectionner YES. Appuyez sur **[ENTER]**.

4 L'image existante est effacée et l'image de sélection implicite est affichée.

**Remarque:** Il est impossible de récupérer les images qui ont été effacées.

# SET-UP : Réglages sonores

FRANÇAIS 47

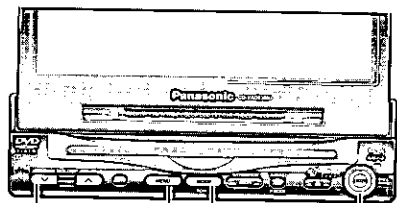

[^] [v] [MENU] [MODE] [^] [v] [<] [>]  
 (VOLUME) (Fin) (Sélection et réglage)  
 [ENTER]



① Menu      ② Menu secondaire

## Ajustez le niveau d'entrée VTR (VTR1 / VTR2)

Effectuez ce réglage s'il n'est pas possible de régler le volume via l'appareil raccordé (du côté de la sortie).

**Remarque:** Ce paramétrage est opérationnel pour un appareil externe qui est raccordé à VTR1 ou VTR2 sans câble à fibre optique. (par exemple, un magnétoscope)

Valeur par défaut : ±0 dB

## Réglage d'entrée numérique

Cela vous permet de configurer un mode quand un câble à fibre optique est utilisé.

Valeur par défaut : DVD

- ① Appuyer sur [MENU] pour afficher MENU.
- ② Appuyez sur [>] ou [ < ] pour sélectionner "AUDIO".

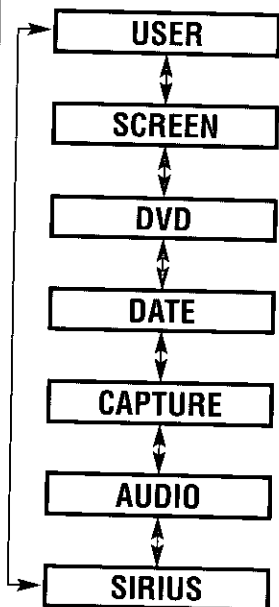

- ① Appuyez sur [^] ou [v] pour sélectionner "VTR LEVEL".
- ② Appuyez sur [ENTER] pour valider.

VTR LEVEL

- ① Appuyez sur [^] ou [v] pour sélectionner "DIGITAL IN".
- ② Appuyez sur [ENTER] pour valider.

DIGITAL IN

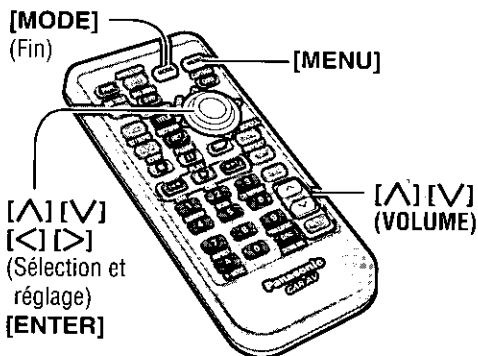

**Remarques:**

- Appuyez sur [MODE] pour retourner en mode normal.
- L'affichage retourne à l'état précédent si aucune opération n'est effectuée pendant plus de 60 secondes après être passé à l'écran de réglage.

### 3 Réglage

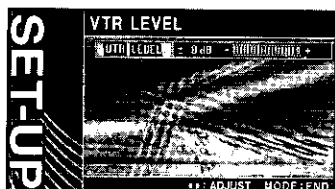

Appuyez sur [ < ] ou [ > ] pour ajuster le niveau d'entrée.

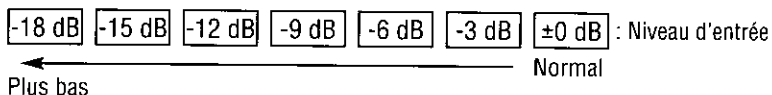

**Remarques:**

- Si le niveau d'entrée provenant de VTR1 / VTR2 est trop élevé, le son ne sera pas reproduit normalement. Réglez le niveau d'entrée de telle sorte que "OVER" (trop élevé) ne s'affiche pas.
- **Après le réglage du niveau d'entrée**  
Le volume peut être ajusté en appuyant sur [VOLUME] sur l'unité d'affichage ou sur la télécommande.

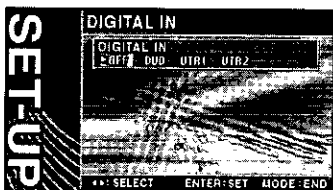

- 1 Appuyez sur [ > ] ou [ < ] pour sélectionner le réglage.
- 2 Appuyez sur [ENTER] pour valider.

- OFF : Aucun câble à fibre optique n'est utilisé.
- DVD : Un câble à fibre optique est utilisé pour le lecteur DVD de l'unité.
- VTR1 : Un câble à fibre optique est utilisé pour un appareil externe qui est raccordé à VTR1.
- VTR2 : Un câble à fibre optique est utilisé pour un appareil externe qui est raccordé à VTR2.

# SET-UP : Réglages sonores (suite)

FRANÇAIS 49

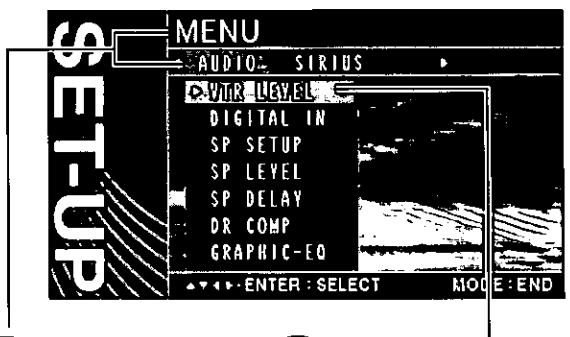
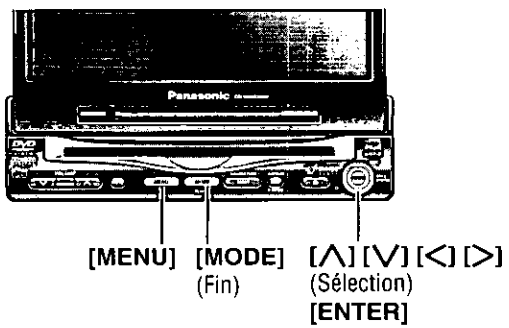

## 1 Menu      2 Menu secondaire

### Spécifiez l'absence / présence et réglez la dimension de chaque haut-parleur

Valeur par défaut : FRONT (Avant G/D) ...LARGE  
 CENTER (Central) \* ...SMALL  
 SURROUND (Ambiophonique G/D) ...LARGE  
 SUB \* W (Extrêmes-graves) \*\*  
 ...YES

\* Un haut-parleur central (option, EAB-CF2 recommandé) est nécessaire. Le haut-parleur fourni ne peut pas être utilisé comme un haut-parleur central.

\*\* Un haut-parleur d'extrêmes-graves (option, CJ-HD302 recommandé) est nécessaire. Un amplificateur d'alimentation (option) est également nécessaire pour raccorder un haut-parleur d'extrêmes-graves.

- ① Appuyez sur [MENU] pour afficher MENU.
- ② Appuyez sur [ > ] ou [ < ] pour sélectionner "AUDIO".

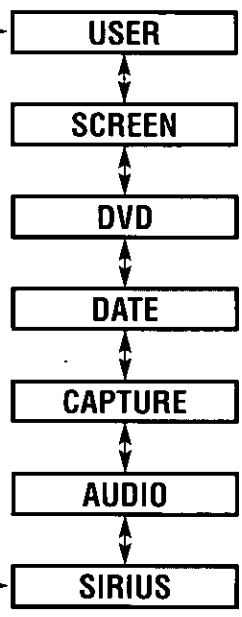

- ① Appuyez sur [ ^ ] ou [ V ] pour sélectionner "SP SETUP".
- ② Appuyez sur [ ENTER ] pour valider.

**SP SETUP**

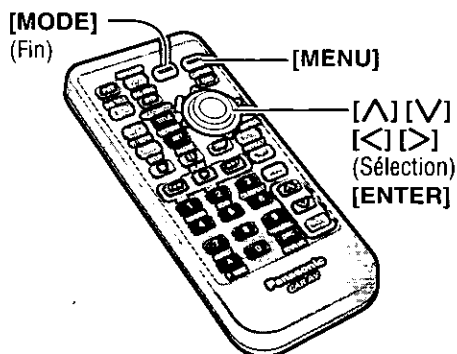

**Remarques:**

- Appuyez sur **[MODE]** pour retourner en mode normal.
- L'affichage retourne à l'état précédent si aucune opération n'est effectuée pendant plus de 60 secondes après être passé à l'écran de réglage.

FRANCAIS  
50

### 3 Réglage



- 1 Appuyez sur **[^]** ou **[v]** pour sélectionner le paramètre désiré.
- 2 Appuyez sur **[>]** ou **[<]** pour sélectionner le réglage.
- 3 Appuyez sur **[ENTER]** pour valider.

#### **FRONT** Réglage de haut-parleurs avant

- LARGE** : Pour les grands haut-parleurs, lorsque la lecture des graves est possible (au moins 100 Hz ou plus bas)
- SMALL** : Pour les petits haut-parleurs, ou lorsque la lecture des graves n'est pas possible

#### **CENTER** Réglage de haut-parleur central

- LARGE** : Pour les grands haut-parleurs, lorsque la lecture des graves est possible (au moins 100 Hz ou plus bas)
- SMALL** : Pour les petits haut-parleurs, ou lorsque la lecture des graves n'est pas possible
- NONE** : Lorsqu'un haut-parleur central n'est pas utilisé

#### **SURROUND** Réglage de haut-parleurs ambiophoniques

- LARGE** : Pour les grands haut-parleurs, lorsque la lecture des graves est possible (au moins 100 Hz ou plus bas)
- SMALL** : Pour les petits haut-parleurs, ou lorsque la lecture des graves n'est pas possible
- NONE** : Lorsque des haut-parleurs ambiophoniques ne sont pas utilisés

#### **SUB • W** Réglage de haut-parleur d'extrêmes-graves

- YES** : Lorsqu'un haut-parleur d'extrêmes-graves est utilisé
- NO** : Lorsqu'un haut-parleur d'extrêmes-graves n'est pas utilisé

# SET-UP : Réglages sonores (suite)

FRANÇAIS 51

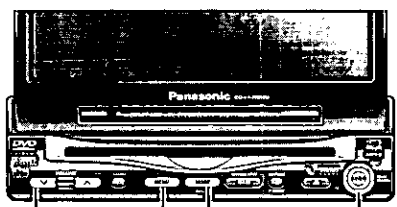

[▲][▼] [MENU] [MODE] [▲][▼][<][>]  
 (VOLUME) (Fin) (Sélection et réglage)  
 [ENTER]



① Menu      ② Menu secondaire

## Réglage de la balance de sortie pour chacun des haut-parleurs

Valeur par défaut :  $\pm 0$  dB pour tous les haut-parleurs  
 Plage de réglage :  $-12$  dB à  $+12$  dB (par pas de 1 dB)



- ① Appuyez sur [MENU] pour afficher MENU.
- ② Appuyez sur [>] ou [<] pour sélectionner "AUDIO".

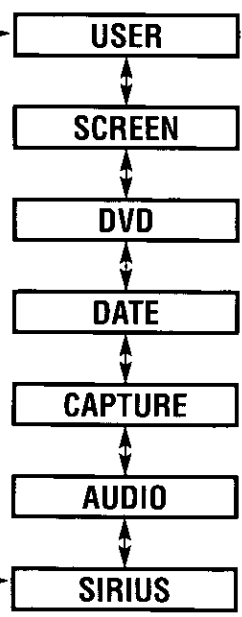

- ① Appuyez sur [▲] ou [▼] pour sélectionner "SP LEVEL".
- ② Appuyez sur [ENTER] pour valider.

**SP LEVEL**

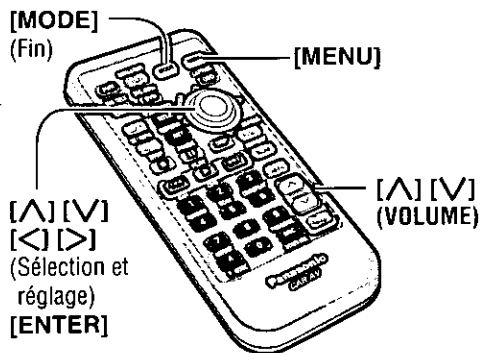

**Remarques:**

- Appuyez sur [MODE] pour retourner en mode normal.
- L'affichage retourne à l'état précédent si aucune opération n'est effectuée pendant plus de 60 secondes après être passé à l'écran de réglage.

### ③ Réglage

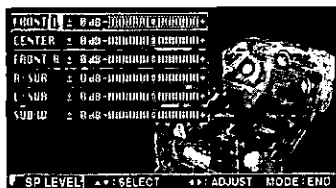

- ① Appuyez sur [^] ou [v] pour sélectionner le paramètre désiré.
- ② Appuyez sur [>] or [<] pour ajuster.

**FRONT L** Balance de sortie du haut-parleur avant gauche



**CENTER** Balance de sortie du haut-parleur central



**FRONT R** Balance de sortie du haut-parleur avant droit



**R SUR** Balance de sortie du haut-parleur ambiophonique droit



**L SUR** Balance de sortie du haut-parleur ambiophonique gauche



**SUB W** Balance de sortie du haut-parleur d'extrêmes graves



Un signal de test (une tonalité continue) est émis pour chaque haut-parleur pendant environ 2 secondes. Réglez la balance de sortie de telle sorte que la tonalité semble au même volume pour chaque haut-parleur.

**Réglage de la balance de sortie:**

Réglez le volume de tous les autres haut-parleurs au niveau de volume du haut-parleur pour lequel le volume du signal de test semble le plus bas.

- Si le réglage de haut-parleur est "NONE" ou "NO" pour un haut-parleur, le signal de test n'est pas émis et ce haut-parleur ne peut pas être sélectionné. (⇒ page 156)
- Appuyez sur [^] ou [v] (VOLUME) pour régler le volume du signal de test.

# SET-UP : Réglages sonores (suite)

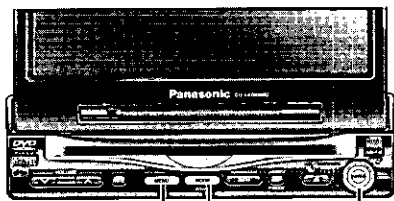

[MENU] [MODE] [^][v][<][>]  
(Fin) (Sélection et réglage)  
[ENTER]



## 1 Menu

- Appuyer sur [MENU] pour afficher MENU.
- Appuyez sur [>] ou [<] pour sélectionner "AUDIO".

## 2 Menu secondaire

- Appuyez sur [^] ou [v] pour sélectionner "SP DELAY".
- Appuyez sur [ENTER] pour valider.

**SP DELAY**

- Appuyez sur [^] ou [v] pour sélectionner "DR COMP".
- Appuyez sur [ENTER] pour valider.

**DR COMP**

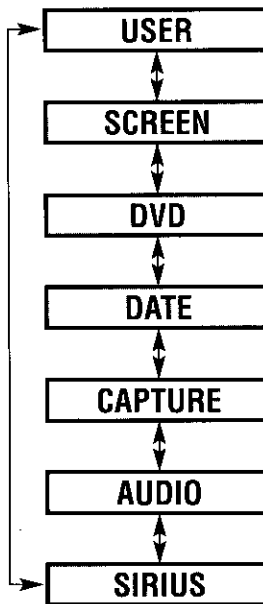

### Synchronisation de l'arrivée du son de chaque haut-parleur à la position d'écoute

(Réglage de durée de temporisation)

Valeur par défaut : 0 ms pour tous les haut-parleurs

Plage de réglage :

Haut-parleur central...0 ms à 5 ms  
(par pas de 1 ms)

Haut-parleurs  
ambiophoniques...0 ms à 15 ms  
(par pas de 1 ms)

1 ms = 0,001 seconde

### Maintien de l'atmosphère même lors de l'écoute à niveau de volume bas

(Réglage du taux de compression de la dynamique de modulation)

Valeur par défaut : 1,0 (Soit le niveau recommandé par les producteurs de programmes et de disques)

Plage de réglage : 0,0 à 1,0 (par pas de 0,1)

**Remarque:** Ce réglage est opérant lorsque "STD" est sélectionné comme réglage de DR COMP. (⇒ page 165)



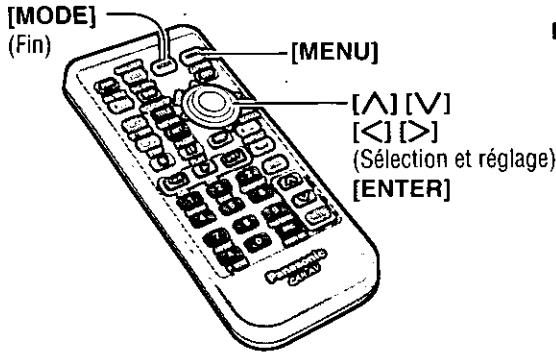

**Remarques:**

- Appuyez sur [MODE] pour retourner en mode normal.
- L'affichage retourne à l'état précédent si aucune opération n'est effectuée pendant plus de 60 secondes après être passé à l'écran de réglage.

### ③ Réglage

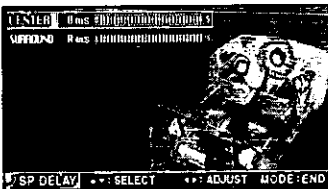

**CENTER**

Réglage du décalage temporel de haut-parleur central



**SURROUND**

Réglage du décalage temporel de haut-parleurs ambiophoniques



- ① Appuyez sur [^] ou [v] pour sélectionner le paramètre désiré.
- ② Appuyez sur [>] ou [<] pour ajuster.

Réglez le décalage temporel de telle sorte que la sortie des haut-parleurs central et ambiophoniques atteigne les oreilles de l'auditeur en même temps que la sortie des haut-parleurs avant.

- Faites ce réglage tout en écoutant le son.
- Si le réglage de haut-parleur est "NONE" pour un haut-parleur, il ne peut pas être sélectionné. (⇒ page 156)
- Lorsque "PRO LOGIC" est affiché, 15 ms sont automatiquement ajoutées au réglage de décalage temporel des haut-parleurs d'ambiophonie.



**H CUT**

Coupure des aigus

Règle le taux de compression dans la gamme des aigus (haute fréquence).



**L BOOST**

Amplification des graves

Règle le taux de compression dans la gamme des graves (basse fréquence).



- ① Appuyez sur [^] ou [v] pour sélectionner le paramètre désiré.
- ② Appuyez sur [>] ou [<] pour ajuster.

**Remarque:** Le réglage 0,0 correspond au réglage DR COMP OFF (désactivé).

# SET-UP : Réglages sonores (suite)

FRANÇAIS 55

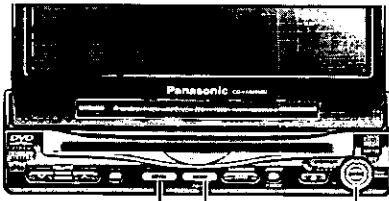

[MENU] [MODE] [^][v][<][>]  
(Fin) (Sélection et réglage)  
[ENTER]

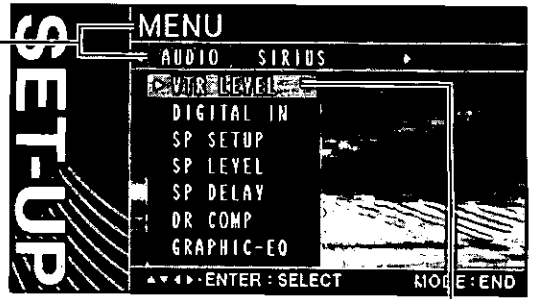

① Menu      ② Menu secondaire

- ① Appuyer sur [MENU] pour afficher MENU.
- ② Appuyez sur [>] ou [<] pour sélectionner "AUDIO".

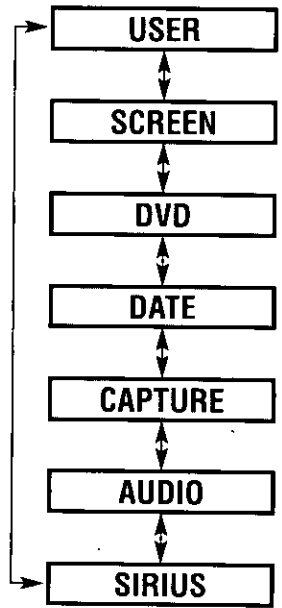

- ① Appuyez sur [^] ou [v] pour sélectionner "GRAPHIC-EQ".
- ② Appuyez sur [ENTER] pour valider.

**GRAPHIC-EQ**

**Réglage du niveau pour chacune des gammes de fréquence**  
(Égalisateur graphique)

Valeur par défaut :  $\pm 0$  dB pour chaque bande  
Plage de réglage : -12 dB à +12 dB  
(par pas de 2 dB)

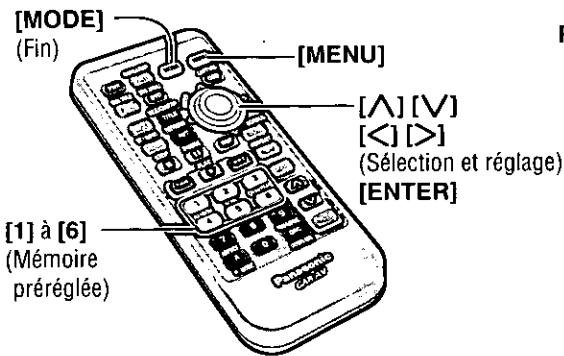

**Remarques:**

- Appuyez sur **[MODE]** pour retourner en mode normal.
- L'affichage retourne à l'état précédent si aucune opération n'est effectuée pendant plus de 60 secondes après être passé à l'écran de réglage.

### 3 Réglage

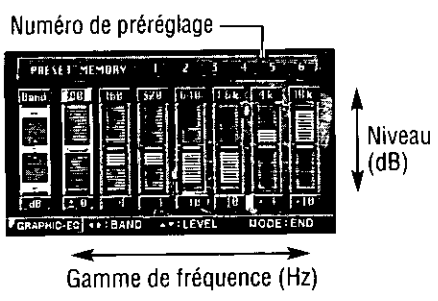

Le niveau de chacune des 7 gammes de fréquence peut être réglé, et jusqu'à 6 niveaux différents peuvent être sauvegardés en mémoire.

Gamme de fréquence

80 Hz	160 Hz	320 Hz	640 Hz	1.6 kHz	4 kHz	10 kHz
-------	--------	--------	--------	---------	-------	--------

**Pour sauvegarder en mémoire le réglage de niveau (mémoire de préréglage):**

- ① Appuyez sur **[>]** ou **[<]** pour sélectionner la gamme de fréquence.
- ② Appuyez sur **[^]** ou **[v]** pour régler le niveau.

Appuyez de manière continue sur la touche de préréglage **[1]** à **[6]** correspondante pendant plus de 2 secondes.

- Une fois le réglage de niveau sauvegardé sur la touche de préréglage, le numéro de préréglage apparaît. (Le nouveau réglage de niveau prend la place du réglage de niveau précédent, en l'effaçant.)

**Pour rappeler un réglage de niveau:**

Sur l'affichage de réglage GRAPHIC-EQ, appuyez sur la touche de préréglage **[1]** à **[6]** correspondante.

**Remarque:** Efficace pour 2 canaux audio (LPCM, Dolby Digital/dts 2 canaux) et son analogique (télévision, magnétoscope, autoradio, changeur CD).

# SET-UP : Réglages sonores (suite)

## Paramétrage de canal audio

Changer les canaux audio comme indiqué ci-dessous en pressant [DRC] (PRO LOGIC) (DOWN MIX) pendant plus de 2 secondes.

### Changement de son Dolby Digital / dts en lecture à 2 canaux stéréo (Mixage-réduction)

Choisissez le mixage-réduction pour faciliter l'écoute si le son est trop faible pour être entendu.

- **Dolby Digital**



- **dts**



### Lecture ambiophonique 5,1 canaux (Nombre de canaux: 1 à 5,1)

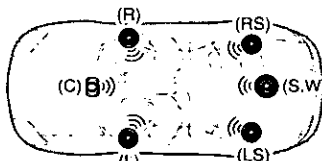

### Mixage-réduction **DOWN MIX** Lecture stéréo 2 canaux

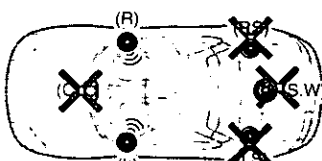

- Quand le mixage-réduction est sélectionné, les signaux des canaux central (C) et d'ambiophonie (RS) (LS) sont mélangés aux signaux des deux canaux (stéréo) avant droit (R) et avant gauche (L) pour être délivrés. Aucun son ne sera délivré par les canaux central (C) d'ambiophonie (RS), (LS) et d'extrêmes-graves (SW) pendant que la sortie son par les canaux avant (R) et (L) sera un peu plus forte.
- Si "FRONT" est paramétré sur "SMALL" lors du paramétrage du haut-parleur (→ page 156) après avoir sélectionné le mixage-réduction, il y aura aussi une sortie son produite par le haut-parleur d'extrêmes-graves (SW).

### Changement de son à 2 canaux Dolby Surround en son de lecture à 4 canaux d'ambiophonie (Pro Logic)

Efficace pour la lecture de DVD à Dolby Surround.

- **Dolby Surround (Dolby Pro Logic)**

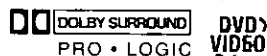

### 2 canaux Dolby Surround

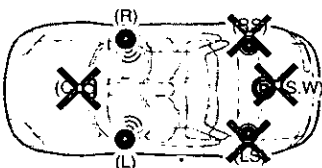

### Pro Logic **PRO LOGIC** Lecture ambiophonique 4 canaux

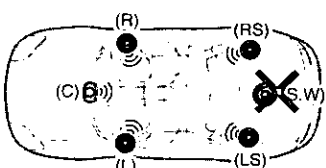

- Quand Pro Logic (lecture d'ambiophonie à 4 canaux) est sélectionné, le son Dolby Surround à 2 canaux est délivré après une conversion en sortie à 4 canaux par les canaux central (C), avant (R), (L) et d'ambiophonie (RS), (LS). (Le même son délivré par (RS) et (LS).)

### Changement de son à 2 canaux / analogique en son de lecture à 4 canaux d'ambiophonie (Pro Logic)

Quand bien même le son à 2 canaux / analogique ne soit pas enregistré en son Dolby Surround, il peut être commuté en son de lecture à 4 canaux.

- **LPCM / MP3**



- **Dolby Digital/dts 2 canaux**
- **Son analogique (magnéto-scope, changeur CD)**

### Son à 2 canaux / analogique

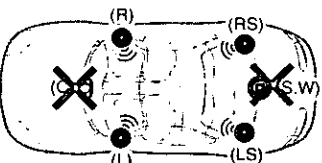

### Pro Logic **PRO LOGIC** Lecture ambiophonique 4 canaux

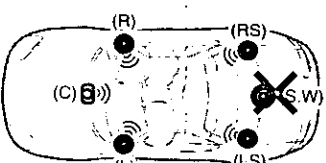

(R) et (RS), (L) et (LS) sont le même son (à l'exception de Dolby Digital / dts 2 canaux).

- Quand Pro Logic (lecture d'ambiophonie à 4 canaux) est sélectionné, le son à 2 canaux / analogique est délivré après une conversion en sortie à 4 canaux par les canaux central (C), avant (R), (L) et d'ambiophonie (RS), (LS). (Le même son délivré par (RS) et (LS).)

**Remarque:** La sélection de Pro Logic (lecture d'ambiophonie à 4 canaux) ne s'applique pas à la télévision ni à la radio.

**Remarque:** Pour chaque système d'enregistrement sonore (Dolby Digital / dts / Dolby Surround (Dolby Pro Logic) / LPCM), référez-vous à la définition des termes. (→ page 202)

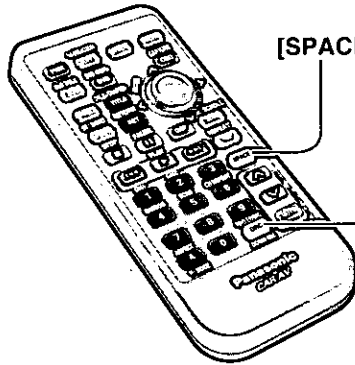

[SPACE]

[DRC]

(Production d'un son audible à volumes réduits)  
(PRO LOGIC)  
(DOWN MIX)

### Compression de la gamme dynamique (Production d'un son audible à volumes réduits)

Cette fonction est efficace pour la lecture de DVD-Vidéo en Dolby Digital / Dolby Surround. Par exemple, les paroles prononcées par un acteur à peine audible pendant la lecture à un volume réduit seront plus faciles à entendre en sélectionnant DR COMP MIN.



Appuyez sur [DRC] pour modifier le paramétrage.



- DR COMP OFF** : Mode de salle de cinéma sans compression.
- DR COMP STD** : Mode recommandé par le fabricant du support pour l'écoute à bas volume.
  - Il est possible de régler le taux de compression de la dynamique de modulation. (→ page 160)
- DR COMP MIN** : Mode pour lequel la compression est la plus élevée, équivalent à peu près à une émission de télévision.

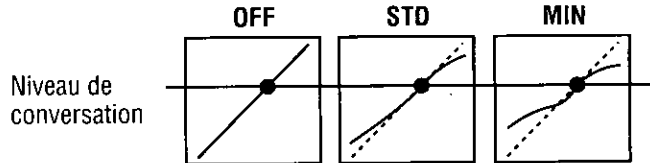

### Réglage de champ sonore (Espace)

Efficace pour un son à 2 canaux (LPCM, Dolby Digital / dts 2 - canaux) et son analogique (télévision, magnétoscope, autoradio, changeur CD). La sélection de Pro Logic (lecture d'ambiphonie à 4 canaux) est automatiquement invalidée après ce paramétrage. (→ page 160)



Appuyez sur [SPACE] pour modifier le paramétrage.



- OFF (pas de témoin)** : Aucun effet de champ acoustique
- MULTI-CH** : Le son à 2 canaux est réparti pour devenir une sortie 5.1 canaux.
- LIVE** : Effet de champ acoustique semblable à celui d'un son en direct dans une maison
- HALL** : Effet de champ acoustique semblable à celui de la sonorité d'une salle de concert
- JAZZ** : Effet de champ acoustique adapté à l'écoute du jazz
- STADIUM** : Effet de champ acoustique semblable à celui d'un stade
- DISCO** : Effet de champ acoustique semblable à celui d'une discothèque
- VOCAL** : Effet de champ acoustique adapté à l'écoute de chants
- CATHEDRAL** : Effet de champ acoustique semblable à celui d'une église

#### Remarques:

- Non efficace pour les enregistrements audio Dolby Surround et en mixage-réduction à 2 canaux
- Cette fonction peut faire l'objet d'un réglage distinct pour chaque mode.

# SET-UP : Paramétrages de Sirius

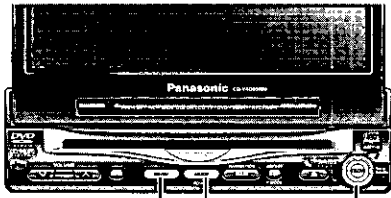

[MENU] [MODE] [^] [v] [<] [>]  
(Fin) (Sélection)  
[ENTER]

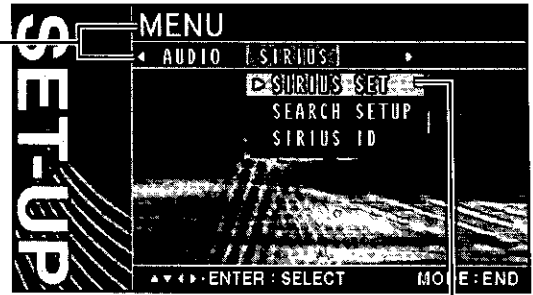

## 1 Menu

## 2 Menu secondaire

### Paramétrage de Sirius

Cette configuration permet de commuter entre l'activation et l'inactivation de Sirius.

Valeur par défaut : OFF

### Paramétrage de méthode de recherche de canal

### Confirmation de l'identification Sirius

- Appuyer sur [MENU] pour afficher MENU.
- Appuyez sur [>] ou [<] pour sélectionner "SIRIUS".

USER

SCREEN

DVD

DATE

CAPTURE

AUDIO

SIRIUS

- Appuyez sur [^] ou [v] pour sélectionner "SIRIUS SET".
- Appuyez sur [ENTER] pour valider.

SIRIUS SET

- Appuyez sur [^] ou [v] pour sélectionner "SEARCH SETUP".
- Appuyez sur [ENTER] pour valider.

SEARCH SETUP

- Appuyez sur [^] ou [v] pour sélectionner "SIRIUS ID".
- Appuyez sur [ENTER] pour valider.

SIRIUS ID

Les paramètres suivants ne peuvent être exécutés que si le mode Sirius est activé et un récepteur Sirius est connecté.

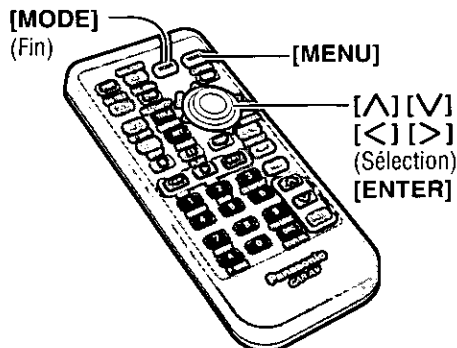

**Remarques:**

- Appuyez sur **[MODE]** pour retourner en mode normal.
- L'affichage retourne à l'état précédent si aucune opération n'est effectuée pendant plus de 60 secondes après être passé à l'écran de réglage.

### ③ Réglage

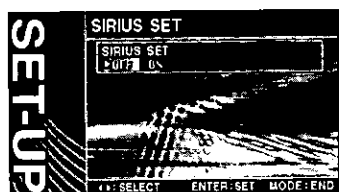

#### SIRIUS SET Paramétrage de Sirius

**ON** : Sirius activé.

**OFF** : Sirius désactivé.

- ① Appuyez sur **[>]** ou **[<]** pour sélectionner ou ajuster le réglage.
- ② Appuyez sur **[ENTER]** pour valider.

**Remarques:**

- "NOT CONNECTED" apparaît si aucun récepteur Sirius n'est connecté.
- Même si le récepteur de Sirius est connecté, le mode Sirius ne serait pas activé convenablement à moins que le paramétrage Sirius soit fait sur ON. (L'image qui est affichée quand le mode de changeur de disque CD est activé peut être affiché)



#### SEARCH SETUP Méthode de réglage d'accord

**ALL** : Chaque canal peut être sélectionné même s'il n'est pas inclus dans l'accord.

**SUBSCRIBED** : Seuls les canaux couverts par l'accord peuvent être choisis.

#### CATEGORY Paramétrage de priorité de catégorie

**ALL** : Un canal peut être sélectionné choisie de chaque catégorie.

**IN** : Seuls les canaux de la catégorie actuelle peuvent être sélectionnés.

- ① Appuyez sur **[^]** ou **[v]** pour sélectionner le paramètre désiré.
- ② Pressez **[>]** ou **[<]** sélectionnez ou ajustez le paramétrage.
- ③ Appuyez sur **[ENTER]** pour valider.

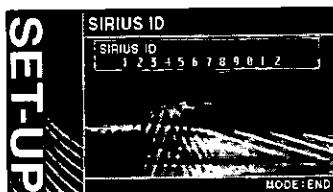

L'identification SIRIUS est exigée quand un accord est passé ou pour effectuer une modification dans l'accord.

Appuyez sur **[ENTER]** pour retourner à l'affichage de menu.

**Remarque:** L'affichage ci-contre à gauche ne retourne au menu tant que **[MODE]** n'est pas pressé.

# SET-UP : Autres réglages

FRANÇAIS 61

## Changement d'affichage

L'affichage ne peut être changé que dans les modes CD, MP3, radio et changeur CD.

Valeur par défaut : Affichage standard

Appuyez sur **[DISP]** sur la télécommande pour modifier l'affichage comme suit.

### Affichage standard

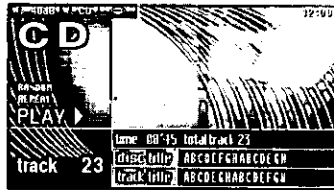

### Affichage capturé 1-5 (valeur par défaut)

Appuyez sur **[OSD]** sur la télécommande pour modifier l'affichage comme suit.

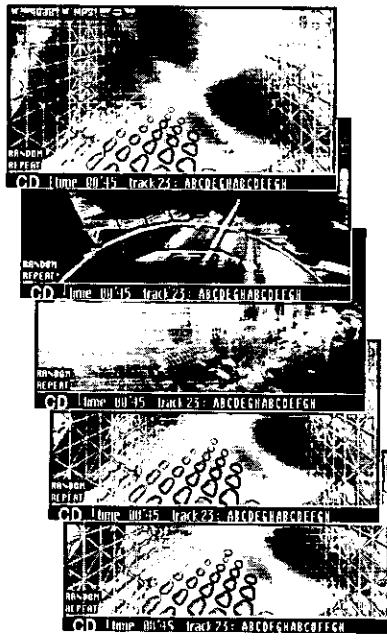

L'affichage suivant est aussi disponible seulement en mode MP3.

### Affichage d'informations d'étiquette ID3



### Affichage des listes de dossier et de fichier

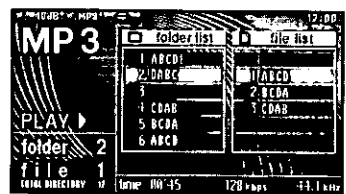

### Affichage d'horloge / calendrier

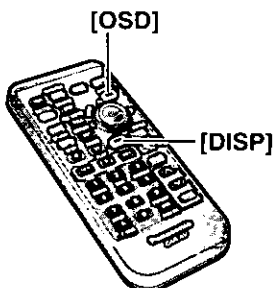
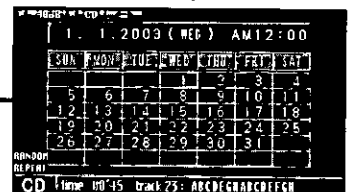



# Rapport de format

Valeur par défaut : NORMAL  
Mode : 4 types

Appuyez sur **[ASP] (ASPECT)** sur l'unité d'affichage ou appuyez sur **[A] (ASPECT)** sur la télécommande pour modifier le rapport de format comme suit.

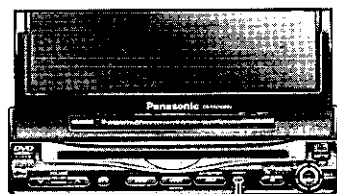

**[ASP] (ASPECT)**

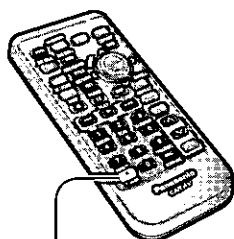

**[A] (ASPECT)**

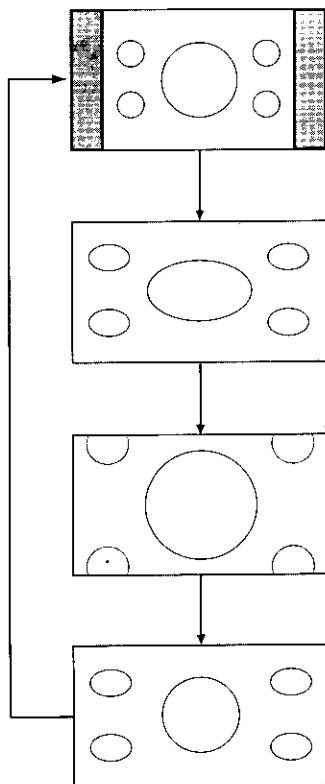

## **NORMAL (Normal)**

- L'image de l'affichage classique a un rapport de format horizontal/vertical de 4 par 3.
- Dans ce cas, une zone vide demeure des côtés droit et gauche de l'affichage.

## **FULL (Plein écran)**

- L'ensemble de l'écran est agrandi horizontalement selon un rapport de format de 16 par 9.
- Le rapport d'agrandissement est le même pour tous les points de l'écran.

## **ZOOM (Zoom)**

- L'écran est complètement agrandi selon un rapport de format de 4 par 3.
- Le haut et le bas de l'écran sont légèrement tronqués.

## **JUST (Élargissement)**

- L'écran est agrandi horizontalement selon un rapport de format de 16 par 9.
- Le rapport d'agrandissement augmente aux extrémités droite et gauche de l'écran.

### **Remarques:**

- Ce réglage est commun aux modes TV, VTR1, VTR2, DVD et CD-Vidéo.
- Vous ne pouvez pas changer le rapport de format dans l'écran de menu et dans l'écran de CD, MP3, radio, changeur de CD et Sirius. Ceux-ci sont calés sur "FULL" de même que pour une image de Navigation.
- Lorsque la caméra de vision arrière fonctionne avec la transmission mise en position de marche arrière, l'image n'est présentée que dans le mode d'écran "FULL".
- Dans certains cas, l'image qui apparaît est différente de l'image originale à cause de la sélection de l'aspect.

### **Avertissements:**

- Veuillez noter que la compression ou l'agrandissement de l'écran à l'aide de la fonction de modification du rapport de format (mode d'écran) de cet appareil, soit à des fins commerciales lucratives, soit pour le visionnement ou l'écoute par un public, peut constituer une infraction aux droits d'auteur protégés par la loi sur les droits d'auteur.
- Si vous agrandissez une image normale (4 par 3) en utilisant le mode "JUST", "ZOOM" ou "FULL" de telle sorte qu'elle occupe tout l'écran, il se peut que vous ne puissiez pas voir la périphérie de l'image ou que l'image soit déformée. Dans ce cas, utilisez le mode "NORMAL" pour voir l'image originale telle que conçue par son créateur.

# SET-UP : Autres réglages (suite)

## Configuration du moniteur arrière

Vous pouvez obtenir des images et des sons différents simultanément sur les écrans avant et arrière.

Valeur par défaut : AUTO

**Préparatifs:** Raccordez un autre moniteur arrière optionnel. (par exemple, le modèle CY-VMX6800U) (⇒ page 190)

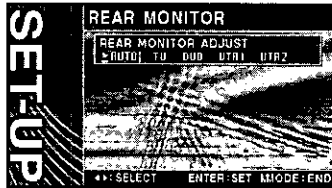

Menu de réglage de l'écran arrière

- ① Appuyez de manière continue sur [MENU] pendant plus de 2 secondes.
- ② Appuyez sur [>] ou [<] pour sélectionner le réglage.
- ③ Appuyez sur [ENTER] pour valider.

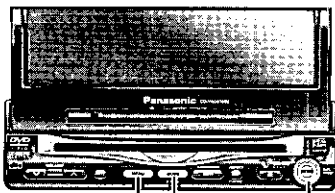

[MENU] [MODE] [<] [>]  
(Fin)

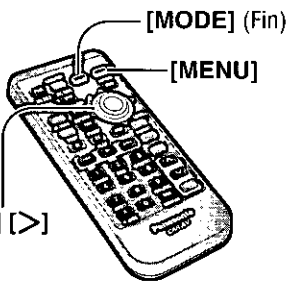

[<] [>]

- AUTO** : L'image et le son sont émis. Ils le sont dans le même mode que celui de l'écran avant.
- TV** : L'image et le son sont toujours obtenus en mode de télévision.
- DVD** : L'image et le son sont toujours émis en mode de lecteur DVD (disque dans le lecteur DVD).  
Seulement le son en mode lecteur CD, MP3.
- VTR1** : L'image et le son sont toujours émis en mode VTR1.
- VTR2** : L'image et le son sont toujours émis en mode VTR2.

### Remarques:

- Appuyez sur [MODE] pour retourner en mode normal.
- L'affichage retourne à l'état précédent si aucune opération n'est effectuée pendant 60 secondes après être passé au menu de réglage de l'écran arrière.
- Vous pouvez mettre en sourdine le son des haut-parleurs arrière raccordés à l'écran avant, afin d'obtenir deux modes différents pour l'écran avant et l'écran arrière. (⇒ Reportez-vous à Mode privé de la page suivante)

• L'image et le son du système de navigation automobile raccordé au cordon d'entrée RGB ne sont pas disponibles sur l'écran arrière.

### Moniteur de l'unité principale

TV (Télévision)



VTR1 / VTR2

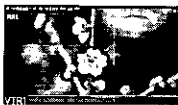

DVD (VCD, CD, MP3)

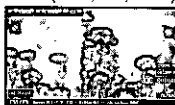

Radio



Changeur CD



Récepteur Sirius



TV (Télévision)

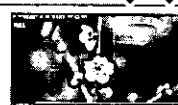

VTR1 / VTR2



DVD (VCD, CD, MP3)

### Moniteur arrière

✗ Le moniteur arrière n'affiche pas d'image de télévision quand l'unité principale est réglée en mode de réception radio.

✗ Différents types de disques ne peuvent pas être lus en même temps.

Avec un CD et un MP3, l'écran devient bleu.

## Mode privé

Vous pouvez couper les sons délivrés par les haut-parleurs arrières si nécessaire. L'activation du mode privé vous permet de bénéficier indépendamment et simultanément des fonctions du moniteur avant et du moniteur arrière (par exemple, le modèle CY-VMX6800U) avec des sources sonores différentes.

Valeur par défaut : OFF (désactivé)

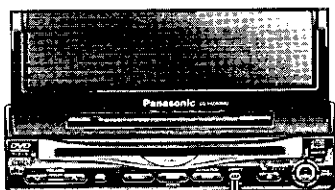

[ASP] (P • MODE)

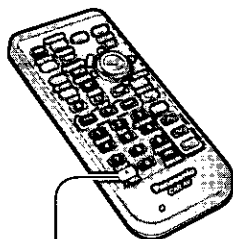

[A] (P • MODE)

Appuyez et immobilisez **[ASP] (P • MODE)** de l'unité d'affichage ou **[A] (P • MODE)** de la télécommande pendant au moins 2 secondes pour activer la fonction de mode privé ou la désactiver.

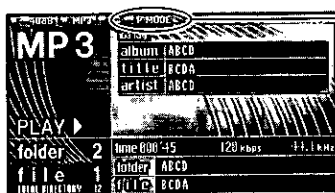

L'indicateur "P • MODE" s'allume lorsque le mode privé est activé.

### Mode privé activé

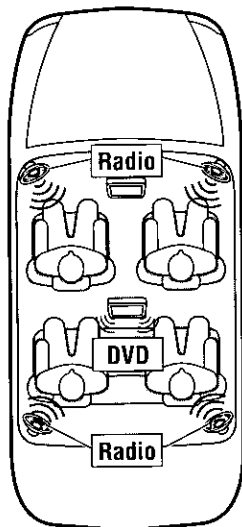

### Mode privé désactivé

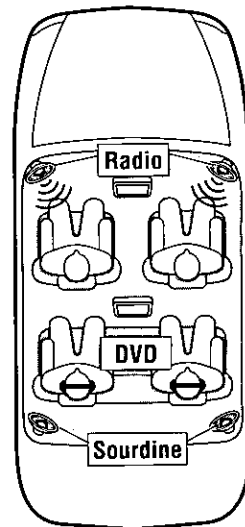

Il est recommandé d'utiliser un moniteur supérieur optionnel (CY-VMX6800U) et un casque d'écoute fourni avec le CY-VMX6800U.

#### Remarques:

- Assurez-vous d'avoir réglé le mode privé sur OFF (désactivé) si vous ne l'utilisez pas.
- Il n'est pas possible de choisir et de régler le SP DELAY sur le menu de réglage sonore pendant que le mode privé est activé. (⇒ page 160)

# Guide d'installation



## MISE EN GARDE

Ces informations relatives à l'installation sont prévues pour des techniciens expérimentés, et non pour des personnes sans qualifications techniques. Elles ne contiennent pas de mises en garde ou d'avis quant aux dangers potentiels pouvant être encourus lors de l'installation de cet appareil.

Toute tentative d'installation de cet appareil dans un véhicule motorisé par toute autre personne qu'un installateur qualifié peut causer des dommages au système électrique et des blessures corporelles graves ou mortelles.

### ☐ Vue d'ensemble

Cet appareil doit être installé par un professionnel. Toutefois, si vous prévoyez l'installer vous-même, la première étape consistera à décider où l'installer. Les instructions des pages qui suivent vous guideront au fil des étapes suivantes: (Voir la "MISE EN GARDE" ci-dessus.)

- Identifiez et étiquetez les fils du véhicule.
- Raccordez les fils du véhicule à ceux du connecteur d'alimentation.

- Installez l'appareil.
- Vérifiez le fonctionnement de l'appareil.

En cas de difficulté, veuillez consulter un installateur professionnel.

**Avertissement:** Cet appareil ne peut fonctionner que sur une batterie de 12 V c.c. avec négatif à la masse. Ne tentez pas de l'utiliser avec une autre source d'alimentation. Cela pourrait causer de graves dommages.

### ☐ Quincaillerie pour l'installation (Pour l'installation)

No	Description	Schéma	Qté
①	Plaque de garniture		1
②	Collier de montage		1
③	Ressort de montage		2
④	Coussinet en caoutchouc		1
⑤	Boulon d'assemblage (M5)		1
⑥	Écrou à bride (M6)		1
⑦	Boulon hexagonal à rondelle (M5 x 10 mm)		1
⑧	Boulon hexagonal à rondelle (M6 x 20 mm)		1
⑨	Plaque de fixation arrière		1
⑩	Vis de pression (M5 x 6 mm)		2
⑪	Vis à tête plate (M5 x 6 mm)		4
⑫	Vis de pression (M4 x 3 mm)		4
⑬	Entretoise		2

No	Description	Schéma	Qté
⑭	Ruban adhésif double-face (pour entretoise)		1 jeu
⑮	Ruban adhésif double-face (pour haut-parleur)		1
⑯	Fixation (pour haut-parleur)		2
⑰	Vis de pression (M5 x 8 mm)		4
⑱	Vis à tôle (ø 6 x 20 mm)		4
⑲	Écrou hexagonal (M5)		4
⑳	Support de montage		2
㉑	Support de base		2
㉒	Ruban adhésif double-face (pour l'unité cachée)		2
㉓	Fermeture adhésive (velcro)		2
㉔	Attache d'antenne		4
㉕	Attache de câble (pour l'antenne)		4

## ☐ Quincaillerie pour l'installation (Pour le câblage)

No	Description	Schéma	Qté
26	Connecteur d'alimentation (pour l'unité d'affichage)		1
27	Prolongateur de cordon de marche arrière (pour caméra vidéo de vision arrière)		1
28	Connecteur étrier		1
29	Cordon de raccordement d'unité d'affichage / unité cachée		1
30	Câble à fibres optiques		1
31	Connecteur d'alimentation (pour l'unité cachée)		1
32	Fil de mise à la masse		1
33	Cordon prolongateur d'antenne radio		1
34	Fils de haut-parleur central		1
35	Fils prolongateur de haut-parleur central		1

Avant de procéder à l'installation, vérifiez la présence des objets suivants dans l'emballage de l'appareil.

- **Carte de garantie** ..... Veuillez la remplir sans tarder.
- **Liste des centres de service après-vente Panasonic agréés** ..... Conservez cette liste pour consultation ultérieure si l'appareil a besoin d'une réparation.
- **Quincaillerie pour l'installation** ..... Nécessaire pour effectuer l'installation.

## ☐ Avant l'installation

### Mise en garde

- **Ne placez pas l'écran en un endroit où il obstrue la conduite ou la visibilité, ou en un endroit interdit par les lois et règlements y afférents.** Si l'écran est installé en un endroit où il obstrue la visibilité à l'avant ou le fonctionnement du coussin de sécurité gonflable ou de tout autre dispositif de sécurité, ou s'il gêne la conduite du véhicule, cela risque de causer un accident.
- **N'utilisez en aucun cas les boulons ou les écrous des dispositifs de sécurité du véhicule pour l'installation.** Si des boulons ou écrous du volant, des freins ou de tout autre dispositif de sécurité sont utilisés pour l'installation de l'écran, cela risque de causer un accident.
- **Fixez les fils correctement.** Si le câblage n'est pas correctement effectué, il peut causer un incendie ou un accident. En particulier, assurez-vous de faire courir et de fixer le fil d'alimentation de telle sorte qu'il ne s'enchevêtre pas sur une vis ou la partie mobile d'un siège coulissant.

- Utilisez l'appareil avec une batterie de voiture de 12 V c.c. avec négatif à la masse. Il ne peut pas être utilisé dans les véhicules lourds ou les véhicules à moteur diesel, dont la batterie est de 24 V c.c. L'utilisation de l'appareil sur un véhicule non approprié peut causer un incendie ou un accident.

### Avertissements:

- Utilisez le fusible spécifié. Assurez-vous de toujours utiliser le fusible spécifié. L'utilisation d'un fusible différent de celui qui est spécifié peut causer un incendie ou un accident.
- Prenez garde d'endommager le cordon en le serrant ou en le tirant. Ne tirez pas sur le cordon et évitez de l'endommager. Si le cordon n'est pas bien manipulé, il risque de se court-circuiter ou de se couper et de causer ainsi un incendie ou un accident.

## ☐ Outils nécessaires

Vous aurez besoin d'un tournevis et des objets suivants:

Vérificateur de continuité 12 V c.c.

Ruban d'électricien

Pincés à sectionner



## ☐ Spécifications du tableau de bord

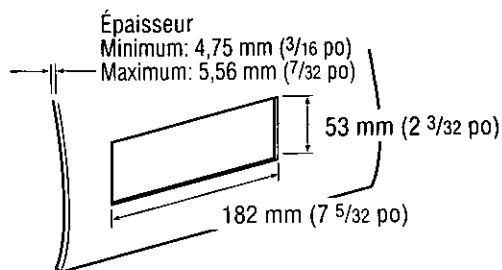

## ☐ Identifiez tous les fils

La première étape de l'installation consiste à identifier tous les câbles du véhicule que vous utiliserez pour installer l'écran à cristaux liquides.

Il est alors recommandé d'identifier chacun des câbles à l'aide de ruban cache et d'un marqueur à encre indélébile. Cela évitera toute confusion par la suite lors du raccordement.

**Remarque:** Ne raccordez pas le connecteur d'alimentation à l'unité d'affichage avant d'avoir effectué tous les raccordements. S'il n'y a pas de capuchons de plastique sur les fils de raccordement, isolez tous les fils exposés avec du ruban d'électricien, jusqu'à ce que vous commenciez à les utiliser. Identifiez les fils dans l'ordre suivant.

# Guide d'installation (suite)

## Fil d'alimentation

Si une radio ou son câblage est déjà en place :  
Coupez les fils du connecteur un à un (en laissant les fils le plus long possible) afin de pouvoir travailler séparément sur chacun des fils. Mettez la clé de contact du véhicule à la position des accessoires, puis reliez un des fils du vérificateur de continuité au châssis du véhicule.

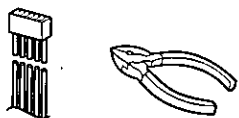

Touchez l'autre fil du vérificateur de continuité à chacun des fils exposés du connecteur de radio sectionné. Touchez à un fil à la fois, jusqu'à ce que vous trouviez celui qui entraîne l'allumage du vérificateur de continuité.

Mettez ensuite la clé de contact en position "off" puis en position "on". Si le vérificateur s'éteint et s'allume également, il s'agit du fil d'alimentation du véhicule.

En l'absence de câblage pour l'installation d'une radio :  
Enlevez le couvercle du bloc-fusibles et repérez le réceptacle du fusible de la radio (RADIO), des accessoires (ACC) ou du contact (IGN).

## Fil de la batterie

Si l'appareil est doté d'un fil jaune, il sera nécessaire de repérer le fil de la batterie du véhicule. Sinon, ignorez cette étape. (Le fil jaune de la batterie assure l'alimentation continue du circuit de l'horloge ou d'autres fonctions.)

Si une radio ou son câblage est déjà en place :  
Avec le contact coupé et les phares éteints, identifiez le fil de la batterie du véhicule en reliant un des fils du vérificateur de continuité au châssis et en vérifiant les autres fils exposés du connecteur de radio sectionné.

En l'absence de câblage pour l'installation d'une radio :  
Enlevez le couvercle du bloc-fusibles et repérez le réceptacle du fusible de la batterie (généralement indiqué par l'inscription BAT).

## Haut-parleurs (haut-parleurs non fournis)

Identifiez les fils des haut-parleurs du véhicule. Il y a 2 fils par haut-parleur, généralement distingués par des couleurs différentes.

Une façon pratique d'identifier les fils des haut-parleurs et les haut-parleurs auxquels ils sont raccordés consiste à tester comme suit les fils à l'aide d'une pile 1,5 V AA.

Placez un des fils contre un des pôles de la pile et effleurez l'autre pôle avec l'autre fil. Vous entendrez un son de grattement dans un haut-parleur s'il s'agit d'un fil de haut-parleur.

Sinon, continuez de tester différentes combinaisons de fils jusqu'à ce que vous ayez trouvé tous les fils de haut-parleur. Lorsque vous les étiquetterez, inscrivez également l'emplacement pour chacun d'eux.

commencer leur raccordement aux câbles de l'écran à cristaux liquides. Le schéma de câblage (⇒ pages 182-191) indique les raccordements appropriés et le code de couleur des fils.

Il est fortement recommandé de tester l'appareil avant de procéder à l'installation finale.

Vous pouvez placer l'appareil sur le plancher du véhicule et effectuer des raccordements temporaires pour tester l'appareil. Recouvrez de ruban d'électricien tous les câbles exposés.

**Important:** Raccordez le fil d'alimentation rouge à la toute fin, après avoir effectué et isolé tous les autres raccordements.

## Mise à la masse

Raccordez le fil noir de mise à la masse du connecteur d'alimentation au châssis métallique du véhicule.

## Haut-parleurs (haut-parleurs non fournis)

Raccordez les fils des haut-parleurs. Référez-vous au schéma de câblage pour effectuer les bonnes connexions. Suivez attentivement le schéma pour éviter d'endommager les haut-parleurs et l'appareil stéréo.

Les haut-parleurs utilisés doivent être capables de traiter une puissance audio de plus de 45 W. Si vous utilisez un amplificateur de puissance audio en option, les haut-parleurs doivent être capables de traiter sa puissance de sortie nominale. Les haut-parleurs à basse capacité d'entrée risquent d'être endommagés.

L'impédance de haut-parleur doit être de 4-8 Ω elle est ordinairement inscrite sur le haut-parleur. Une impédance inférieure ou supérieure affecterait la sortie et risquerait de causer des dommages aussi bien aux haut-parleurs qu'à l'appareil stéréo.

**Avertissement:** Ne mettez jamais à la masse les fils de haut-parleur. Par exemple, n'utilisez pas un système de mise à la masse au châssis, ou de haut-parleurs ordinaires à trois fils. Chaque haut-parleur doit être raccordé séparément, avec des fils parallèles isolés. Si vous avez un doute à propos du câblage de vos haut-parleurs, veuillez consulter un installateur professionnel.

## Batterie

Raccordez le fil jaune de la batterie au bon câble de la radio ou au réceptacle du fusible de la batterie du bloc-fusibles.

## Équipement auxiliaire

Raccordez tout équipement auxiliaire en suivant les instructions qui l'accompagnent. Veuillez lire le manuel d'instructions et les instructions d'installation de tout équipement auxiliaire raccordé à cet appareil.

## Alimentation

Raccordez le fil d'alimentation rouge au bon câble de la radio ou au réceptacle du fusible approprié du bloc-fusibles.

Si l'écran à cristaux liquides fonctionne correctement une fois tous ces raccordements effectués, déconnectez tous les câbles et passez à l'installation finale.

## Raccordez tous les fils

Une fois tous les câbles du véhicule identifiés, vous êtes prêt à

## ❑ Installation finale

### Raccordement des câbles

Raccordez tous les fils, en vous assurant que chacun d'eux est isolé et solidement raccordé. Enroulez toute longueur de câble excessive et fixez-la en place avec une bande adhésive afin d'éviter qu'elle ne tombe par la suite. Installez alors l'écran à cristaux liquides dans le collier de montage.

Félicitations! Après quelques vérifications finales, vous pourrez utiliser votre nouvel écran à cristaux liquides.

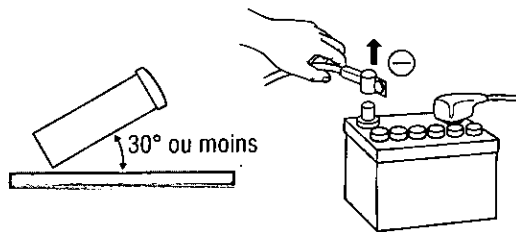

## ❑ Vérifications finales

1. Assurez-vous que tous les câbles sont bien raccordés et isolés.
2. Assurez-vous que l'écran à cristaux liquides est solidement en place dans le collier de montage.
3. Mettez la clé de contact en position "on" et vérifiez le fonctionnement de l'appareil.

En cas de difficulté, consultez un installateur professionnel agréé pour obtenir de l'aide.

## ❑ Mises en garde

### Avertissements:

- Pour vous protéger contre les blessures, nous vous recommandons vivement de porter des gants lors de l'installation.
  - Lorsque vous pliez les languettes de fixation du collier de montage avec un tournevis, prenez garde de vous blesser aux mains ou aux doigts.
- 
- Déconnectez le câble de la borne négative (-) de la batterie (voir l'encadré "Avertissement" à droite).
  - L'appareil doit être installé en position horizontale et le bord avant incliné suivant une inclinaison appropriée mais ne dépassant pas 30°.

**Avertissement:** Si votre véhicule est doté d'un ordinateur de navigation ou de conduite, ne déconnectez pas les bornes de la batterie car tous les paramètres en mémoire seraient perdus. Procédez plutôt avec les plus grandes précautions lors de l'installation de l'appareil pour éviter les courts-circuits.

Cet appareil doit être installé par un professionnel. En cas de difficulté, consultez un installateur professionnel pour obtenir de l'aide.

1. Cet appareil est conçu pour fonctionner sur un système d'alimentation avec batterie de 12 V c.c. à masse négative.
2. Veuillez suivre attentivement les instructions relatives aux raccordements électriques (⇒ pages 182-191). Sinon, il y a risque d'endommagement de l'appareil.
3. Raccordez le connecteur d'alimentation une fois tous les autres raccordements effectués.
4. Assurez-vous de raccorder le fil de la batterie (jaune) à la borne positive (+) de la batterie ou à la borne (BAT) du bloc-fusibles (BAT).
5. Isolez tous les câbles exposés pour prévenir les courts-circuits.
6. Enroulez toute longueur de câble excessive et fixez-la en place après l'installation de l'appareil.
7. Veuillez lire attentivement les instructions de fonctionnement et d'installation de tout équipement auxiliaire avant de le raccorder à cet appareil.

**Avertissement:** Veuillez vous conformer aux lois et règlements de l'état, de la province ou du pays pour l'installation de l'appareil.

## ❑ Retrait des supports de transport

N'oubliez pas de retirer les platines de fixation de transport avant la mise en service (installation).

Utilisez les vis de pression (M5 x 6 mm) pour l'installation. (⇒ page 176)

Prenez garde d'égarer ces vis de pression.

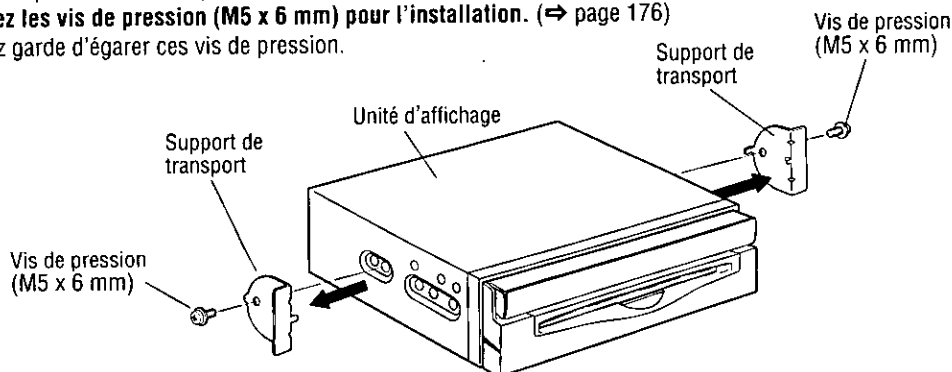

## Montage de l'unité d'affichage

### Procédures d'installation

(Avec le collier de montage ②)

**Remarque:** Le modèle de véhicule, les conditions d'installation et la combinaison des appareils utilisés peuvent entraîner certaines contraintes pour l'ouverture et la fermeture de l'écran, ainsi que pour l'angle et la position sur lesquels l'écran peut être réglé.

1 Insérez le collier de montage ② dans le tableau de bord, puis pliez vers l'extérieur les languettes de fixation avec un tournevis.

#### Fixation du collier de montage

Les languettes à plier varient selon le véhicule. Pliez-les avec un tournevis pour fixer solidement le collier de montage ② dans le tableau de bord.

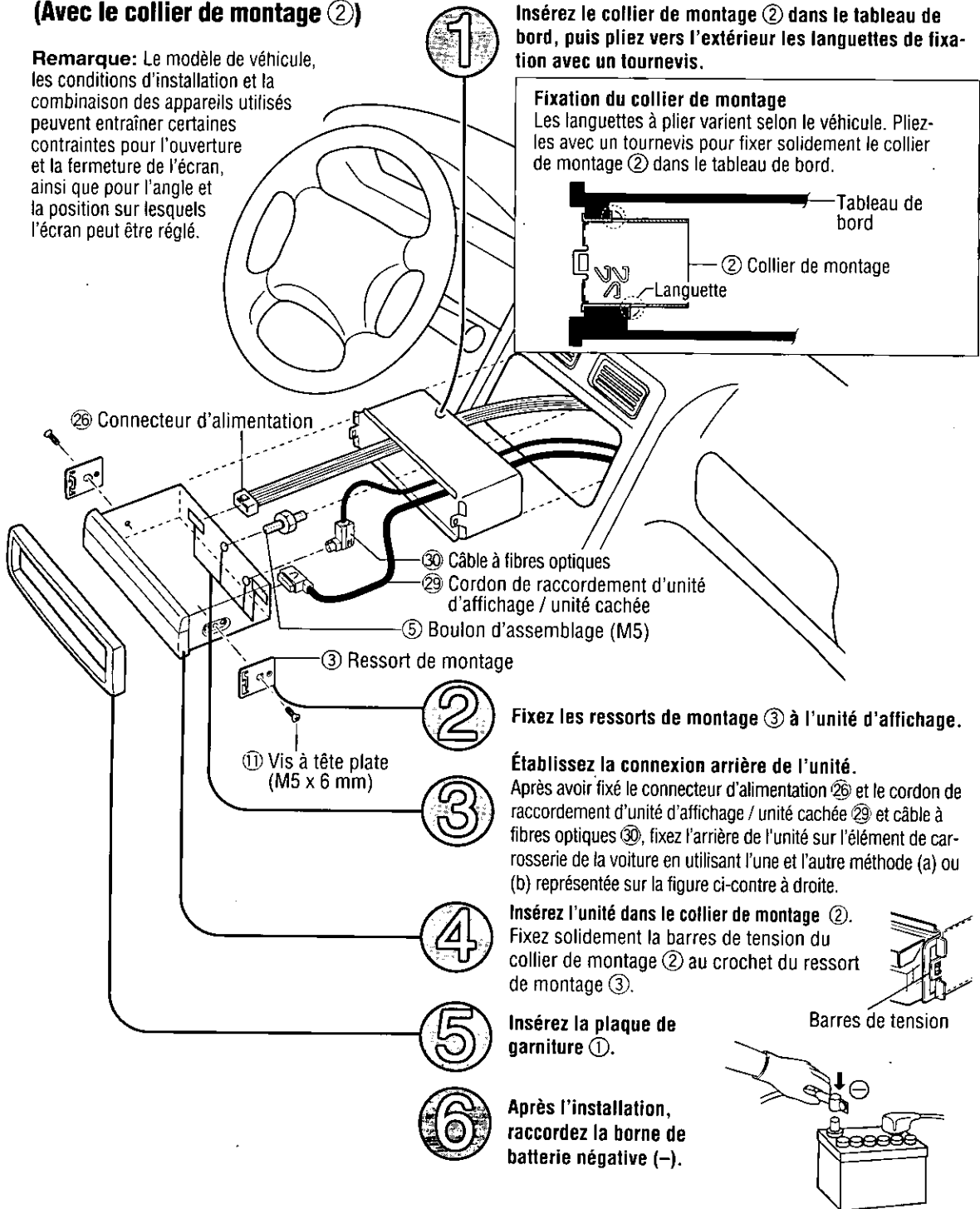
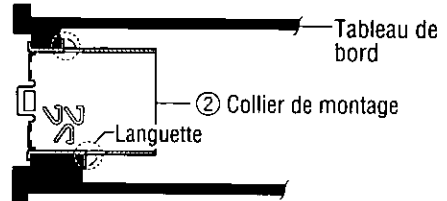

2 Fixez les ressorts de montage ③ à l'unité d'affichage.

#### Établissez la connexion arrière de l'unité.

Après avoir fixé le connecteur d'alimentation ②⑥ et le cordon de raccordement d'unité d'affichage / unité cachée ②⑨ et câble à fibres optiques ③⑩, fixez l'arrière de l'unité sur l'élément de carrosserie de la voiture en utilisant l'une et l'autre méthode (a) ou (b) représentée sur la figure ci-contre à droite.

4 Insérez l'unité dans le collier de montage ②.

Fixez solidement la barres de tension du collier de montage ② au crochet du ressort de montage ③.

5 Insérez la plaque de garniture ①.

6 Après l'installation, raccordez la borne de batterie négative (-).

Barres de tension

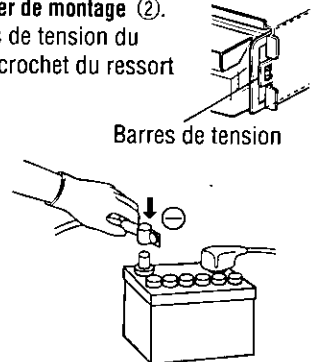



## Méthodes pour la fixation de la partie arrière de l'appareil

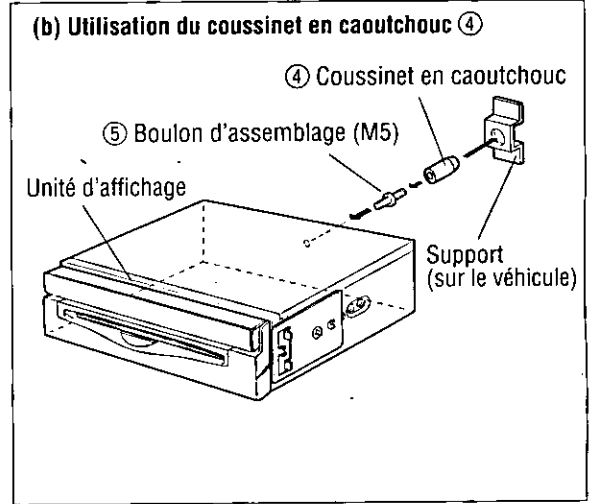
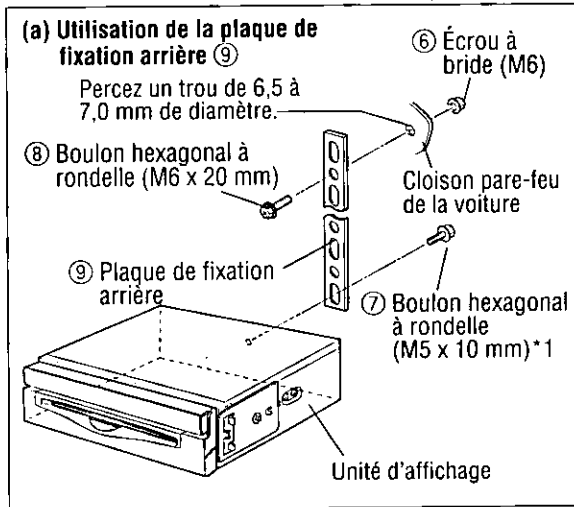

\*1: Utilisez les boulons de format M5 x 8 mm (en option) si d'autres boulons que ceux fournis doivent être utilisés.

## Comment retirer l'unité d'affichage

- ① Poussez les barres de tension vers l'extérieur, une à la fois, puis tirez l'unité d'affichage vers vous.
- ② Après avoir dégagé les barres de tension de gauche et de droite, tirez sur l'appareil à deux mains jusqu'à ce qu'il sorte.

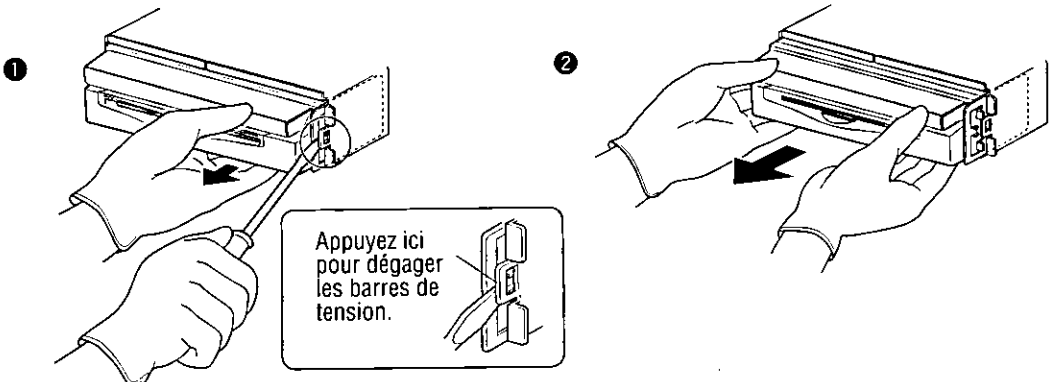



# Guide d'installation (suite)

## ❑ Procédures d'installation (Sans le collier de montage ②)

Utilisez les supports qui se trouvent sur le véhicule lors du montage de cet appareil. La forme du support et la façon d'effectuer le montage varient selon le fabricant, le modèle et l'année de fabrication du véhicule. Veuillez consulter votre revendeur le plus proche ou un installateur.

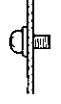
Sélectionnez les vis de montage selon la position et la forme des orifices du support.

	⑩ Vis de pression (M5 x 6 mm) Pour les deux orifices supplémentaires, réutilisez les vis de pression qui fixaient les supports de transport.	2 pièces
	⑫ Vis de pression (M4 x 3 mm)	4 pièces
	⑪ Vis à tête plate (M5 x 6 mm)	4 pièces

Lors de l'utilisation de ces orifices de montage

Utilisez l'entretoise ⑬ fournie si les orifices de montage du véhicule ont la forme ci-dessous.

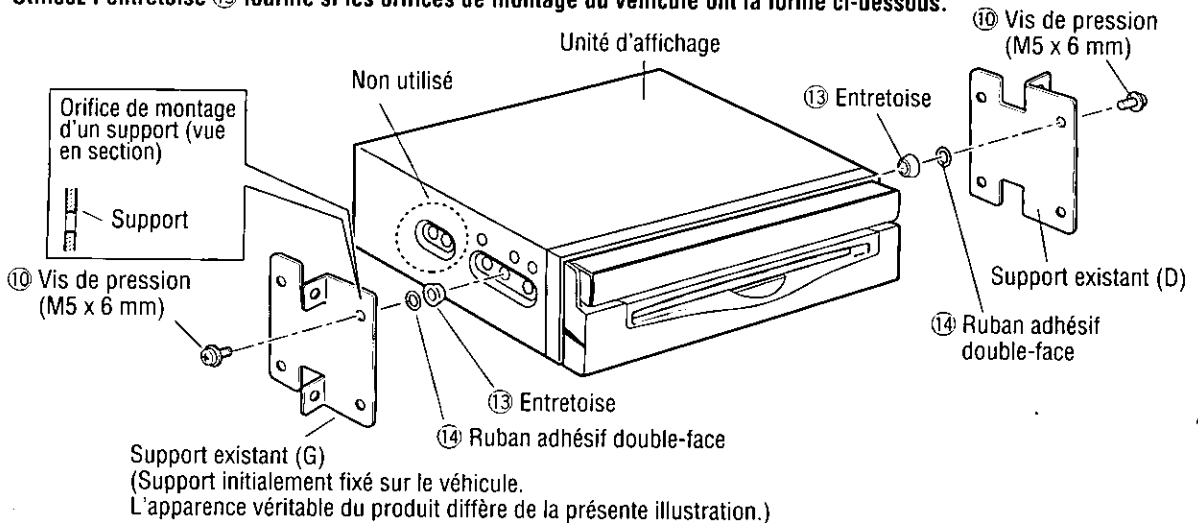

## Montage du haut-parleur

Avant de faire le montage du haut-parleur, essuyez toute trace d'eau, de poussière ou d'huile à l'endroit de montage du haut-parleur, pour une meilleure adhésion.

### Avertissements:

- N'installez pas le haut-parleur en un endroit où il obstrue le fonctionnement du coussin de sécurité gonflable ou de tout autre dispositif de sécurité.
- Ne laissez pas les cartes de crédit ou autres cartes magnétisées près des haut-parleurs, pour éviter de les endommager.

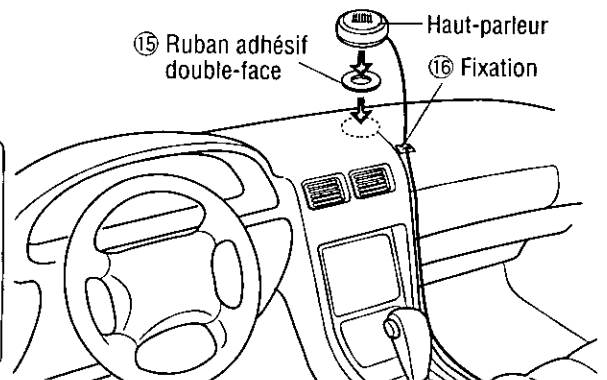

## Installation de l'unité cachée

### Avertissements:

- Ne montez en aucun cas l'appareil dans l'un ou l'autre des endroits suivants, pour éviter les dommages causés par la surchauffe.
  1. Près d'une sortie d'air chaud.
  2. Endroits exposés aux rayons directs du soleil sur le tableau de bord, la plage arrière, etc.
- Ne montez pas l'appareil près de la porte, où il risquerait d'être exposé à la pluie.
- Ne séparez pas l'unité cachée.

### □ Montez l'appareil sur la moquette du véhicule à l'aide de la fermeture adhésive (velcro) ⑳.

Fixez le côté masqué de la fermeture adhésive (velcro) ⑳ à l'unité cachée, puis installez l'unité sur la moquette.

**Remarque:** Certains matériaux de moquette peuvent ne pas convenir à cette méthode de montage. Dans ce cas, veuillez contacter le centre de service après-vente Panasonic le plus près pour l'installation.

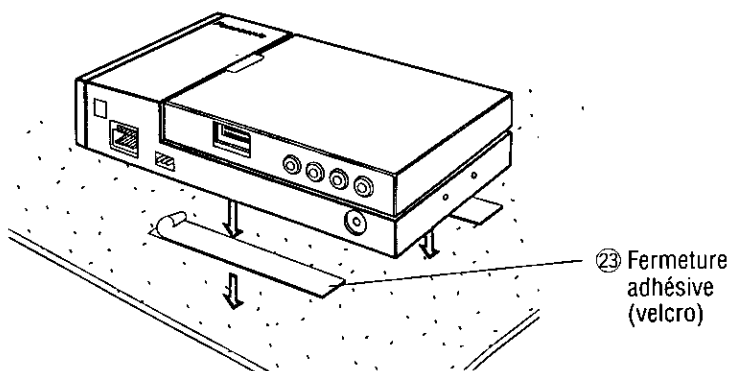

### □ Installation de l'appareil à l'aide des supports de montage ㉑ et des supports de base ㉒.

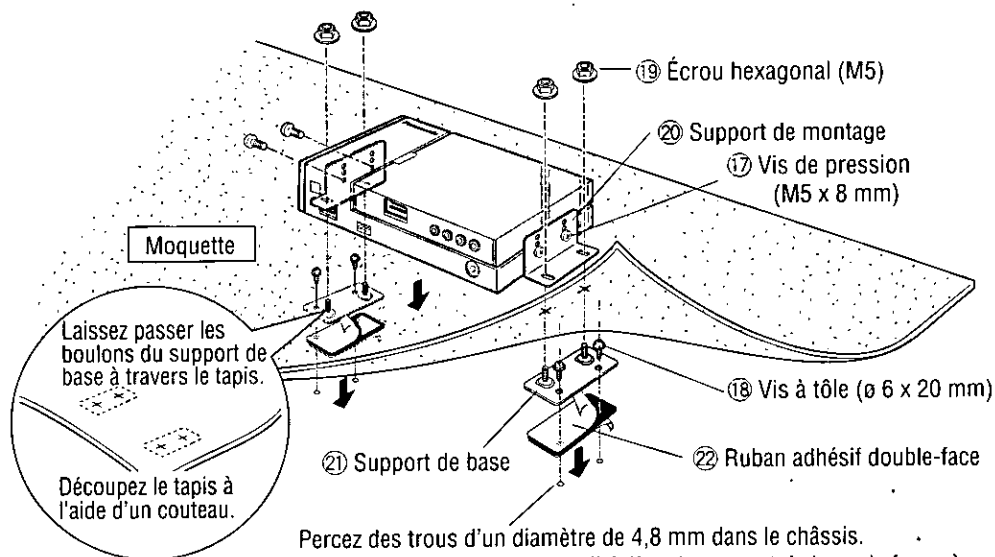

Percez des trous d'un diamètre de 4,8 mm dans le châssis.

\* Alignez les trous du ruban adhésif et du support de base de façon à permettre le passage des boulons à deux positions.

**Remarque:** Appliquez une protection anticorrosion dans les orifices et sur les vis de pression.

**Avertissement:** Pour éviter tout risque de mauvais montage ou de dommage, prenez garde de percer dans le réservoir d'essence, le câblage électrique ou un autre élément.

## Installez l'antenne de télévision

### Précautions:

- Faites en sorte d'installer l'antenne de télévision sur le côté intérieur de la vitre arrière.
- Faites en sorte de raccorder le cordon d'alimentation principal de l'antenne de télévision à l'alimentation ACC DC 12 V.
- Maintenez l'antenne loin de l'amplificateur externe et du cordon de haut-parleur arrière autant que faire se peut.

### Préparatifs:

Retirez la garniture intérieure placée des deux côtés de la vitre arrière pour mettre à la masse.

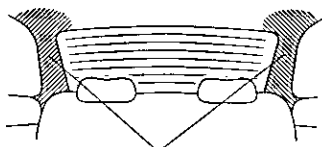

Retirez la garniture intérieure.

Observez les instructions suivantes pour renforcer l'adhérence.

- Essuyez la surface intérieure de la vitre arrière avec un tissu mouillé et doux le long de la résistance électrique de la glace. Mais faites en sorte de ne pas laisser de gouttelettes d'eau sur la glace.
- Quand la température de l'air à l'extérieur est inférieure à 68 °F (20 °C), mettez le désembueur de vitre arrière en fonction ou l'appareil de chauffage de la voiture pour réchauffer la surface de la vitre arrière pendant environ 5 minutes.

Pour un type de hayon:

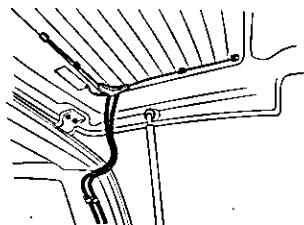

Collez soigneusement la bague de mise à la terre et immobilisez la partie libre de l'élément d'antenne avec l'attache d'antenne 24 afin que l'élément ne soit pas coincé dans la porte du hayon. Ajustez la longueur du cordon afin qu'il n'y ait aucune interférence du cordon avec le mouvement du hayon, puis fixez solidement le cordon avec l'attache de câble 25.



Redressez l'élément d'antenne courbé. Confirmez les positions d'adhérence.

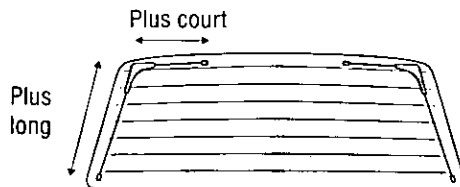

Collez provisoirement l'antenne avec de la bande adhésive après avoir confirmé la position de l'antenne.

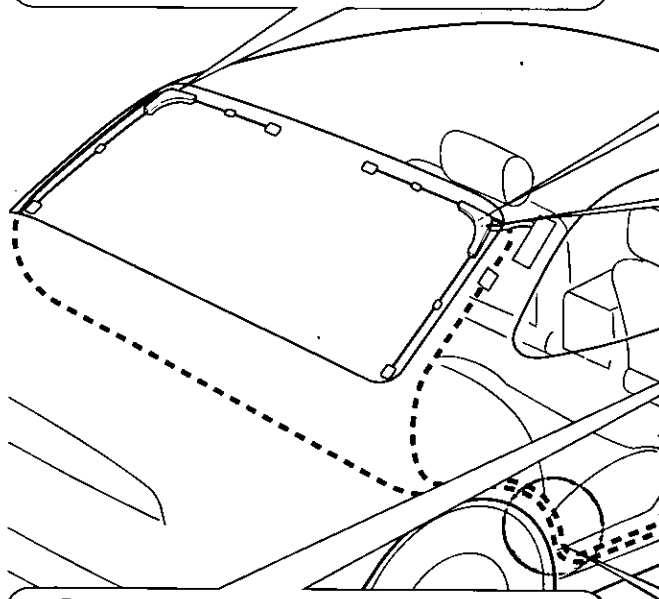

Identification du câble d'antenne.

Au connecteur de l'antenne de télévision sur l'unité cachée.

**Fil d'alimentation**  
Raccorder à la source d'alimentation ACC du véhicule, courant d'alimentation continu de 12 volts.

**Fil de mise à la terre**  
Relier à une partie métallique nue et propre du châssis du véhicule.

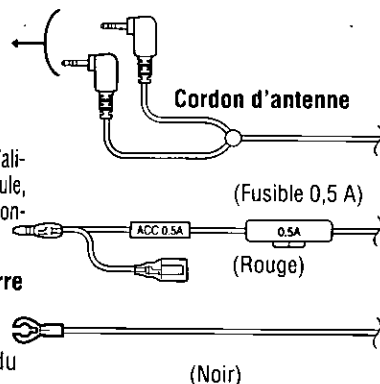

## 2

**Introduisez la plaque de mise à la masse dans le boîtier de l'antenne et immobilisez l'élément d'antenne avec l'attache d'antenne (24).**

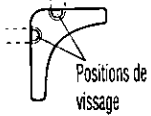

Sélectionnez une position de vissage appropriée pour fixer la plaque de mise à la masse et l'adhérer à une partie métallique du véhicule, puis retirez la vis et le couvercle de borne.

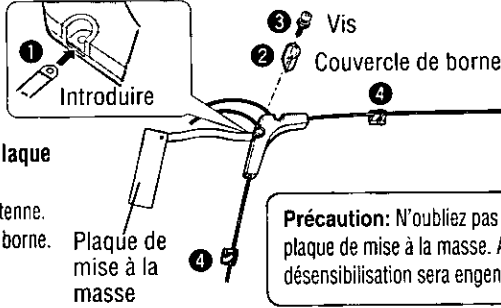

**Suivez les étapes indiquées ci-dessous pour installer la plaque de mise à la masse.**

- 1 Introduisez la plaque de mise à la masse dans le boîtier de l'antenne.
- 2 Immobilisez la plaque de mise à la masse avec le couvercle de borne.
- 3 Vissez la plaque de mise à la masse.
- 4 Immobilisez l'élément d'antenne avec l'attache d'antenne (24).

**Précaution:** N'oubliez pas de raccorder la plaque de mise à la masse. Autrement, une désensibilisation sera engendrée.

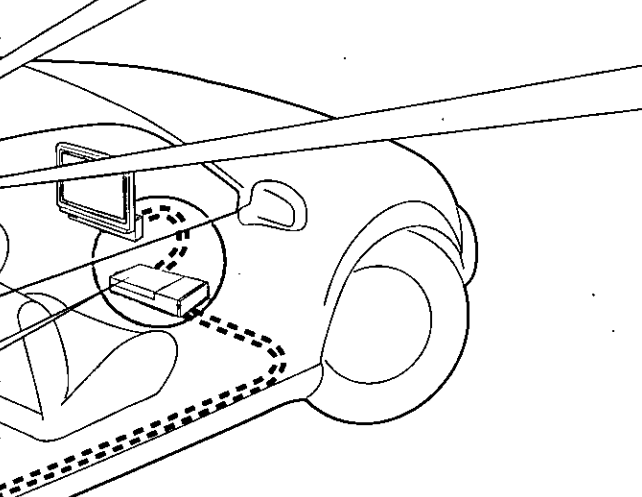

Certains modèles restreignent l'installation de l'antenne de télévision dû à la dimension de la vitre arrière ou de l'ouverture ou la fermeture du hayon. Contactez votre revendeur.

## 4

**Acheminement du cordon**

Immobilisez le cordon avec une attache de câble (25).

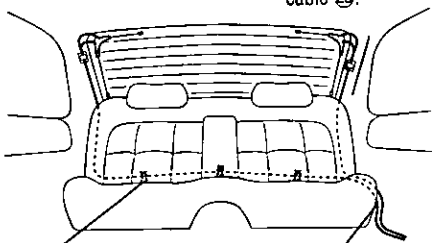

Acheminez le cordon derrière le siège arrière et collez-le avec de la bande adhésive.

Acheminez le cordon à l'intérieur de la garniture intérieure et sous la moquette.

## 3

**Découlez la feuille adhésive du dos du boîtier de l'antenne et la collez. Ensuite, collez la plaque de mise à la masse sur une partie métallique.**

**Suivez les étapes indiquées ci-dessous pour coller fermement l'antenne.**

- 1 Collez le boîtier d'antenne.
- 2 Redressez l'élément d'antenne et fixez-le.
- 3 Fixez l'attache d'antenne (24) sur la partie centrale de l'élément d'antenne.
- 4 Ajustez l'angle d'orientation et l'emplacement de la plaque de mise à la masse et collez-la.

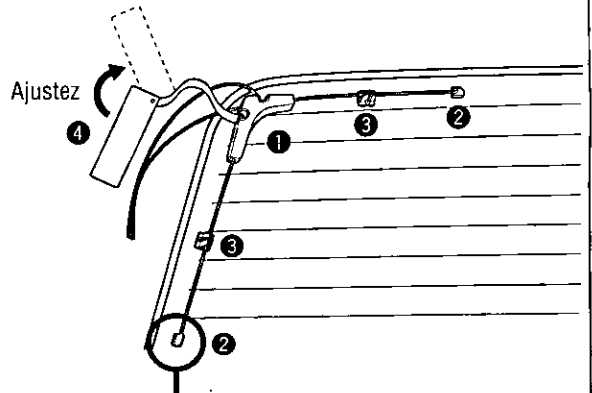

Pour certains modèles, vous ne pouvez pas redresser le plus long élément d'antenne.



✗ Aucun cintrage

○ Courber confortablement

### Précautions:

- Évitez tout contact avec la surface adhésive.
- Ne pas ré-adhérer afin d'éviter d'affaiblir la capacité d'adhérence.
- Évitez autant que possible toute adhérence sur le fil de résistance électrique.

# Raccordements électriques

## Schéma de câblage

### Accessoires utilisés pour le câblage

No	Description	Qté
26	Connecteur d'alimentation (pour l'unité d'affichage)	1
27	Prolongateur de cordon de marche arrière (pour caméra vidéo de vision arrière)	1
28	Connecteur étrier	1
29	Cordon de raccordement d'unité d'affichage / unité cachée	1
30	Câble à fibres optiques	1

No	Description	Qté
31	Connecteur d'alimentation (pour l'unité cachée)	1
32	Fil de mise à la masse	1
33	Cordon prolongateur d'antenne radio	1
34	Fils de haut-parleur central	1
35	Fils prolongateur de haut-parleur central	1

FRANÇAIS  
75

**Cordon RGB**  
Vers le connecteur RGB du système de navigation automobile de Panasonic (disponible prochainement).

### Unité d'affichage (arrière)

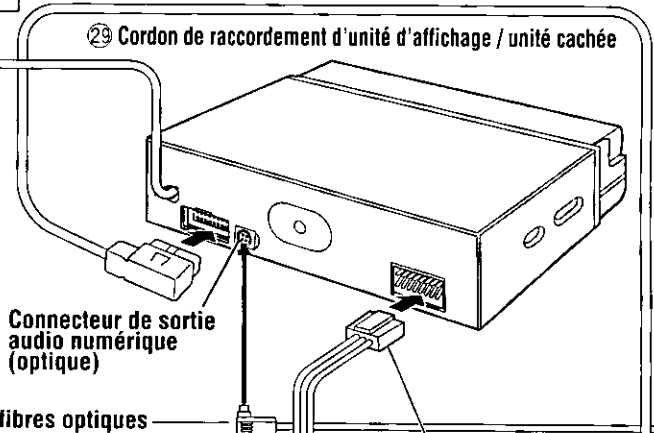

**Fil de commande vidéo**  
Relier au fil de connexion de commande vidéo d'un système de navigation de véhicule Panasonic (disponible prochainement).

**Fil de connexion de frein à main (frein de stationnement)**  
Par mesure de sécurité et afin d'empêcher qu'un accident se produise, raccorder le fil de connexion du frein à main. (⇒ page 186)

**Fil de marche arrière**  
Lorsque le raccordement est effectué à une caméra de vision arrière, se servir du fil de connexion de marche arrière. (⇒ page 191)

**Remarque:** Utilisez un prolongateur de cordon de marche arrière 27 si nécessaire.

**Fil d'alimentation**  
Raccorder à la source d'alimentation ACC du véhicule, courant d'alimentation continu de 12 volts.

**Fil de batterie**  
Raccorder à une batterie automobile à courant d'alimentation continu de 12 volts.

**Fil de mise à la terre**  
Relier à une partie métallique nue et propre du châssis du véhicule.

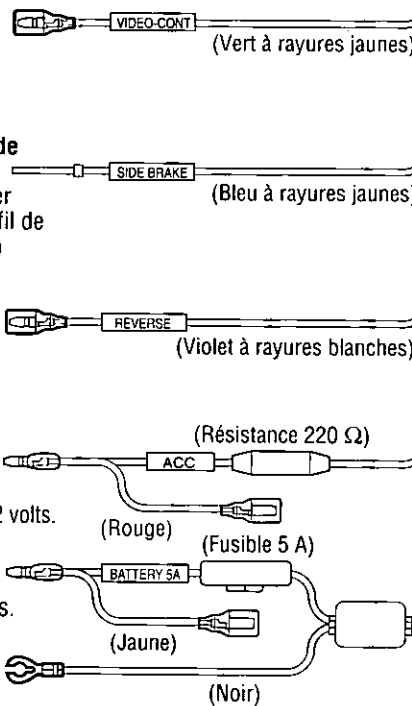

**Attention:** N'insérez pas le connecteur d'alimentation dans l'appareil avant que le câblage ne soit terminé.

**Fils de haut-parleur** (Noir à rayures vertes)

### Avertissements:

- Cet appareil est conçu pour fonctionner sur une batterie de 12 V c.c. avec négatif à la masse.
- Isolez toujours les câbles exposés afin d'éviter un court-circuit possible avec le châssis de la voiture. Rassemblez tous les câbles et vérifiez que les bornes des câbles ne touchent à aucune pièce métallique.
- Notez que si votre véhicule est doté d'un ordinateur de navigation ou de conduite, la déconnexion des câbles de la batterie peut entraîner l'effacement du contenu de la mémoire de ces ordinateurs.
- Agencer les fils tout en évitant les emplacements où la température risque d'être extrêmement élevée.

### Remarques:

- Suivez toujours le schéma de raccordement ci-dessous pour éviter d'endommager l'appareil.
- Assurez-vous d'insérer le connecteur à fond. Les fixer avec des attaches et de la bande adhésive.
- Lorsque des périphériques de jeu sont raccordés, l'image peut être instable.
- Lorsque le connecteur d'alimentation 26 est débranché et que le cordon de raccordement d'unité d'affichage / unité cachée 29, appuyez toujours sur le connecteur étrier.
- Toutes les autres méthodes d'installation nécessitent l'utilisation d'accessoires métalliques conçus à cet effet. Contactez un technicien de service après-vente qualifié ou votre détaillant si d'autres méthodes d'installation sont nécessaires.

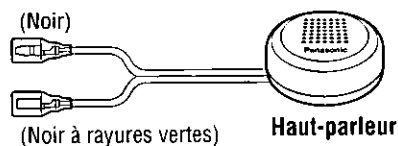
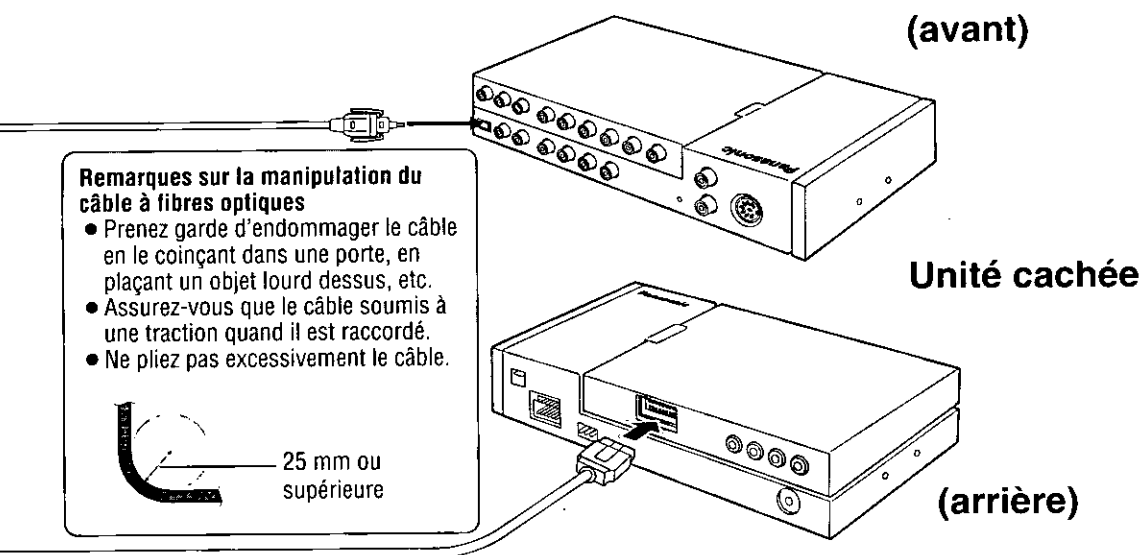

**Remarque:** Voyez à la page suivante pour les connexions électriques de l'unité cachée.

**Remarque:** Uniquement fourni pour le son de commande tel qu'un signal sonore. Ne l'utilisez pas pour un haut-parleur central.

**Attention:** N'utilisez pas le haut-parleur fourni pour d'autres unités ou composants.

# Raccordements électriques (suite)

FRANÇAIS 77

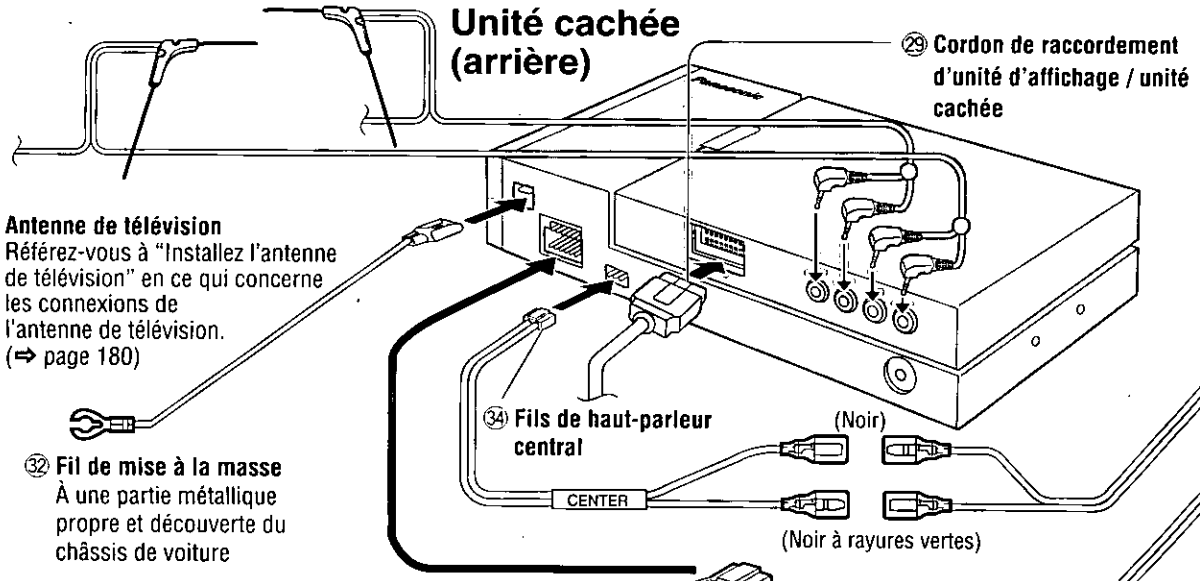

**Antenne de télévision**  
Référez-vous à "Installez l'antenne de télévision" en ce qui concerne les connexions de l'antenne de télévision. (⇒ page 180)

29 Cordon de raccordement d'unité d'affichage / unité cachée

32 Fil de mise à la masse  
À une partie métallique propre et découverte du châssis de voiture

**Fil d'affaiblissement sonore**  
Connectez à la prise Navi Mute du système de navigation automobile de Panasonic (disponible prochainement).

**Fil de relais de contrôle du moteur de l'antenne** (Vers l'antenne électrique) (0,1 A max.) Ce câble n'est pas destiné à une utilisation avec une antenne électrique actionnée par commutateur.  
**Remarque:** L'antenne électrique s'étend automatiquement sur toute sa longueur lorsque le mode radio est sélectionné.

**Fil de commande de deux changeurs CD**

**Fil d'alimentation de commande d'amplificateur externe**  
À un amplificateur externe.

**Fil de batterie**  
Raccorder à une batterie automobile à courant d'alimentation continu de 12 volts.

**Fil d'alimentation**  
Raccorder à la source d'alimentation ACC du véhicule, courant d'alimentation continu de 12 volts.

**Fil de mise à la terre**  
Relier à une partie métallique nue et propre du châssis du véhicule.

31 Connecteur d'alimentation

Fils de haut-parleur avant (Gauche)

Fils de haut-parleur avant (Droit)

Fils de haut-parleur arrière (Gauche)

Fils de haut-parleur arrière (Droit)

30 Câble à fibres optiques  
Assurez-vous d'utiliser le modèle qui est fourni spécialement pour cette unité.

Connecteur d'entrée numérique optique (DIGITAL IN)

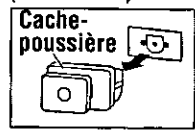

Retirez le couvercle de protection contre la poussière avant la mise en service.



**③ Fils prolongateur de haut-parleur central**

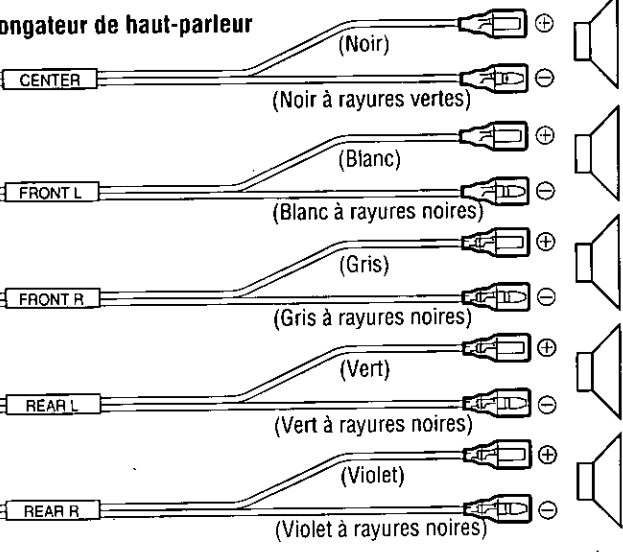

**Vers le haut-parleurs central**  
(EAB-CF2 recommandé)

(Gauche)

**Vers le haut-parleurs avant**

(Droit)

(Gauche)

**Vers le haut-parleurs arrière**

(Droit)

**(arrière)**

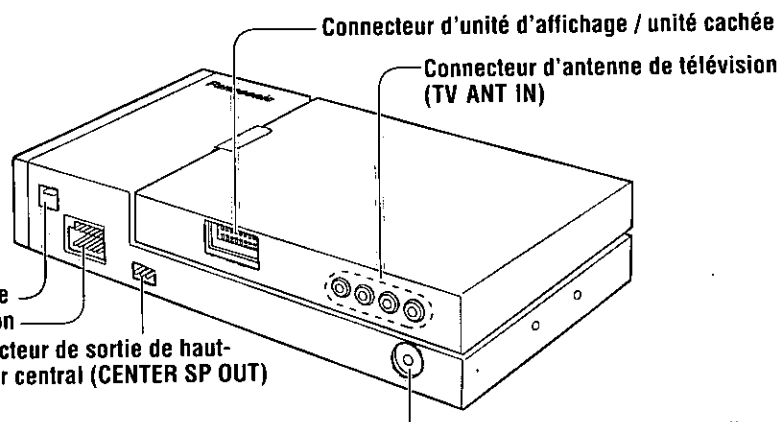

**Remarque:** Utilisez le cordon prolongateur d'antenne radio ③ si nécessaire.

**Borne d'entrée vidéo 1 (VTR1-IN)**  
**Borne d'entrée vidéo 2 (VTR2-IN)**  
Branche un magnétoscope, un caméscope, une caméra de vision arrière, un système de navigation automobile d'une autre marque, etc. (⇒ pages 190-191)

**Borne de sortie vidéo (VIDEO OUT)**  
Raccordez le moniteur arrière. (⇒ page 190)

**(avant)**

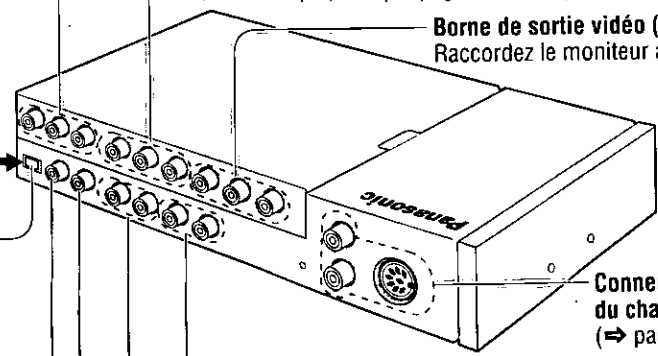

**Vers l'amplificateur externe**

## Raccordement du fil de connexion de frein de stationnement

**Précaution:** Par mesure de sécurité, demander explicitement à un installateur de système professionnel le plus proche de votre domicile d'effectuer ce branchement.

### Frein de stationnement

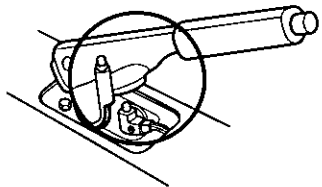

### Frein au pied

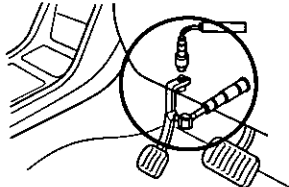

Interrupteur de frein de stationnement

La position de l'interrupteur du frein de stationnement varie d'un modèle de véhicule à l'autre. Pour connaître l'emplacement exact de l'interrupteur de frein de stationnement sur votre véhicule, adressez-vous à votre concessionnaire.

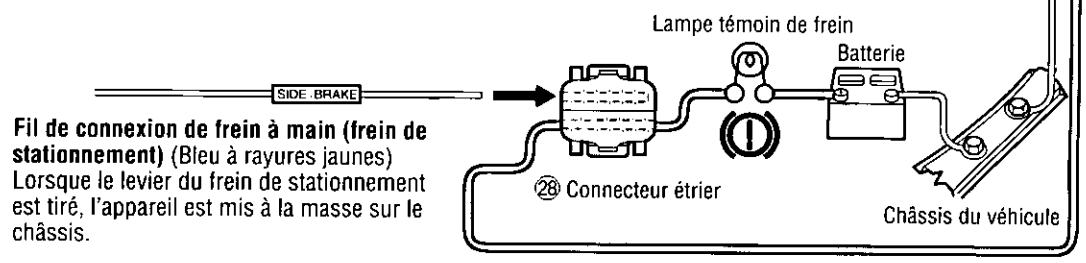

1 Fixez un connecteur étrier 28 à l'extrémité du fil de raccordement du frein à main (frein de stationnement).

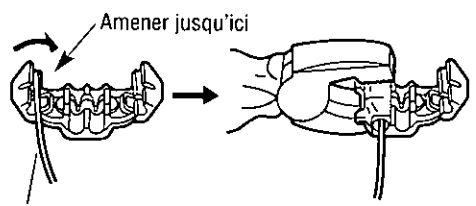

Fil de connexion de frein à main (frein de stationnement) (Bleu à rayures jaunes)

2 Le connecteur étrier 28 est raccordé au fil du côté de la source d'alimentation du levier du frein de stationnement.

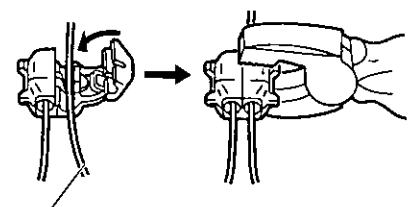

Cordon placé du côté de la source d'alimentation

## Teinte des connecteurs

Teinte des connecteurs utilisés pour les connexions indiquées aux pages 187-191.

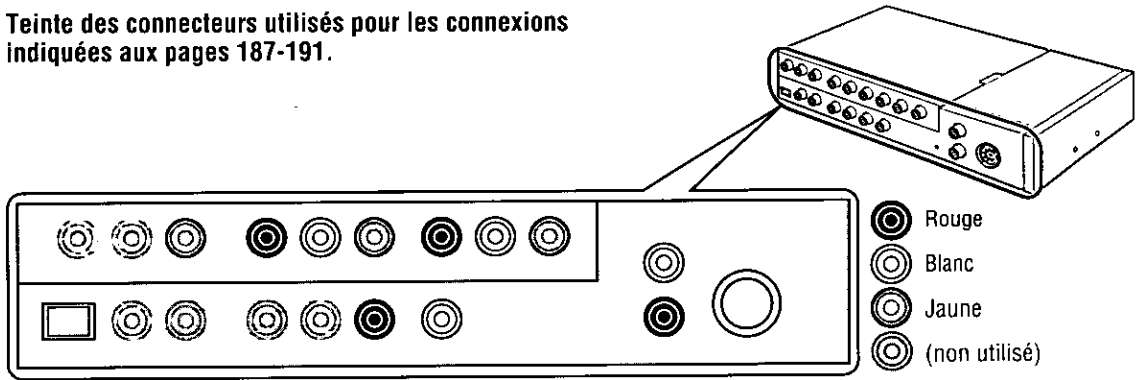

## Branchement avec le changeur CD (CX-DP88U)

Remarque: Référez-vous également aux instructions d'utilisation des dispositifs branchés.

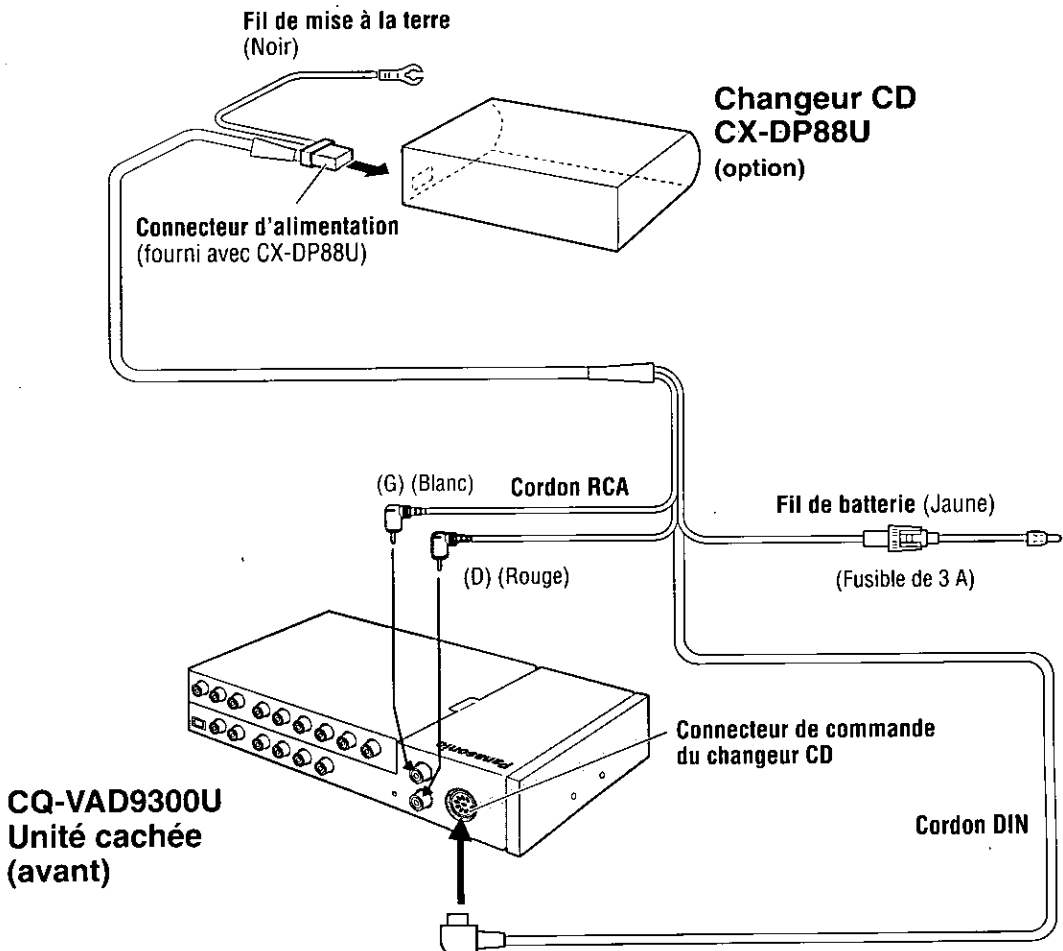

# Raccordements électriques (suite)

## Raccordement au récepteur Sirius (CR-SRT100)

**CQ-VAD9300U**  
Unité cachée  
(avant)

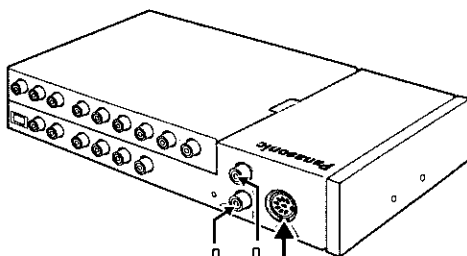

(D) (Rouge)

(G) (Blanc)

**Cordon RCA**  
(option)

**Cordon DIN**

(D) (Rouge)

(G) (Blanc)

**Récepteur Sirius**  
**CR-SRT100**  
(option)

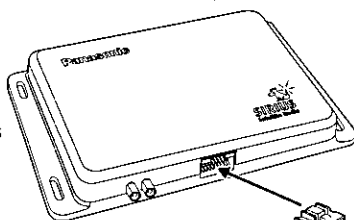

(D) (Rouge)

(G) (Blanc)



**Fil de masse (Noir)**

Relier à une partie métallique propre  
et à nue du châssis du véhicule.



**Fil de batterie (Jaune)**

Raccorder à une batterie automobile à  
alimentation continue + 12 V c.c.

# Raccordement au sélecteur de double changeur de disque (CA-CD55)

Le diagramme ci-dessous représente un exemple de "connexion de changeur et récepteur Sirius". Pour "une connexion de deux changeurs", il suffit de remplacer le récepteur Sirius qui est raccordé à la borne du CD-C-2 par un autre changeur.

FRANÇAIS  
82

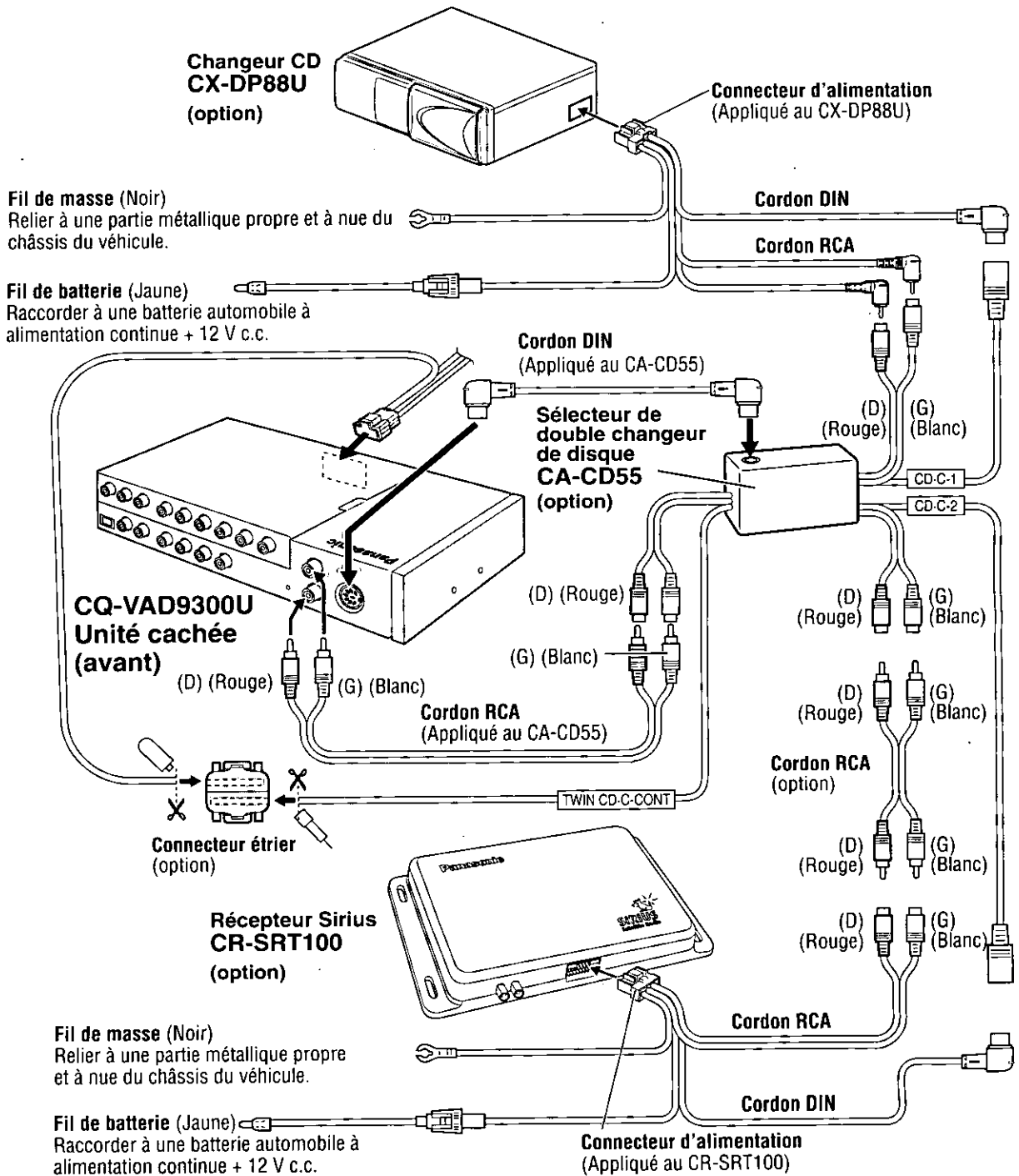

# Raccordements électriques (suite)

## Branchement avec le magnétoscope ou le caméscope

Remarque: Référez-vous également aux instructions d'utilisation des dispositifs branchés.

**CQ-VAD9300U**  
Unité cachée  
(avant)

Caméscope (option)

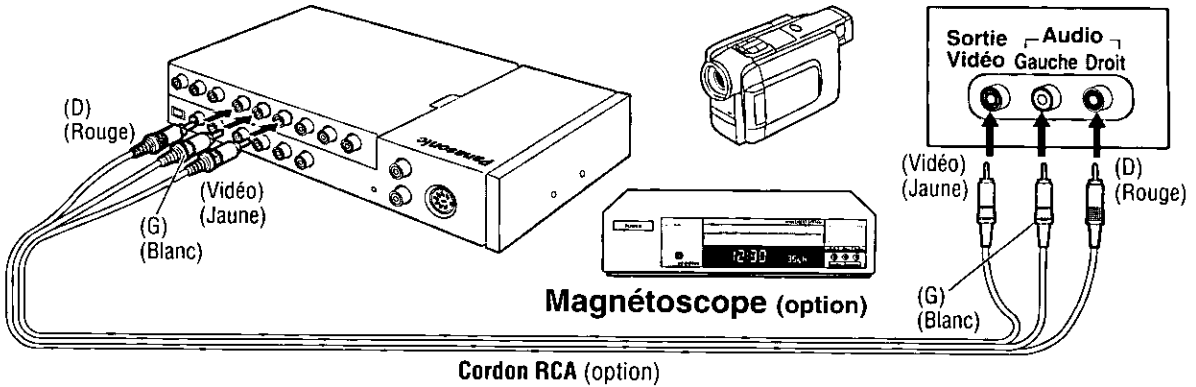

## Connexion avec le moniteur arrière

Remarque: Référez-vous également aux instructions d'utilisation des dispositifs branchés.

**CQ-VAD9300U**  
Unité cachée  
(avant)

Moniteur de plafond  
CY-VMX6800U  
(option)

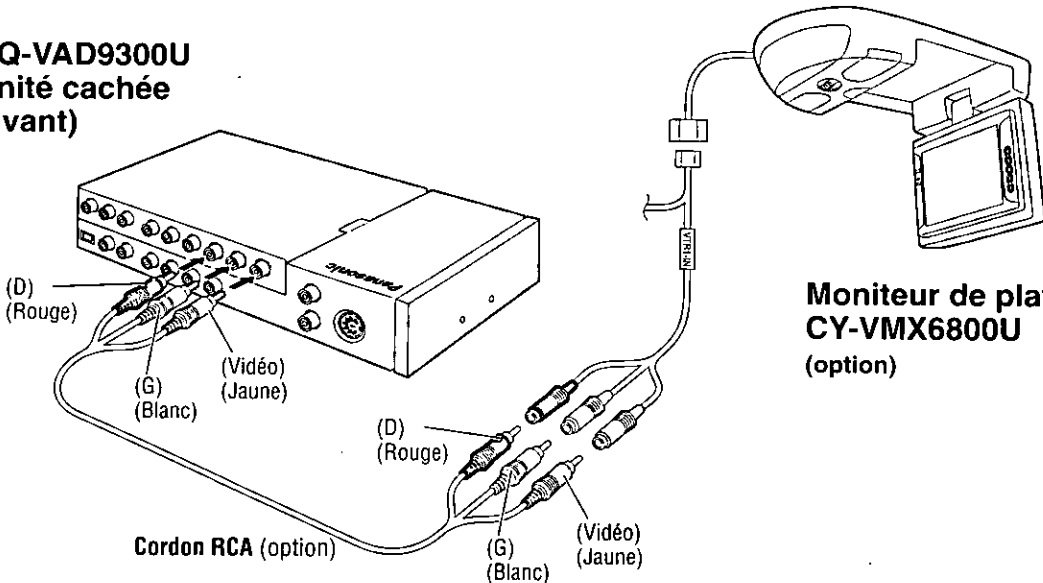

# Raccordement avec une caméra de vision arrière

Remarque: Référez-vous également aux instructions d'utilisation des dispositifs branchés.

**CQ-VAD9300U**

Unité d'affichage (arrière)

Unité de commande de la caméra de vision arrière (option)

Entrée de la caméra

Caméra de vision arrière (option)

(Vidéo)  
(Jaune)

26 Connecteur d'alimentation

Unité cachée (avant)

Cordon RCA (option)

(Vidéo)  
(Jaune)

## Raccordement du fil de marche arrière

Si vous utilisez la caméra de vision arrière en option, le fil de marche arrière doit être raccordé.

Raccordez le fil de marche arrière (violet rayé blanc) au fil positif (+) du feu de marche arrière (la lumière claire qui s'allume lorsque la transmission est mise en position de marche arrière).

### Remarques:

- Raccordez le fil de marche arrière après en avoir coupé la borne au bout.
- Utilisez un prolongateur de cordon de marche arrière 27 si nécessaire.

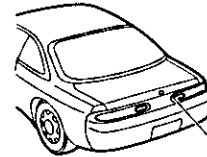

Vérifier le fonctionnement des feux de recul.

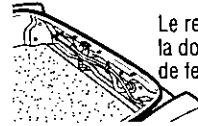

Le retirer de la partie arrière de la douille de fixation de lampe de feux de position arrière.

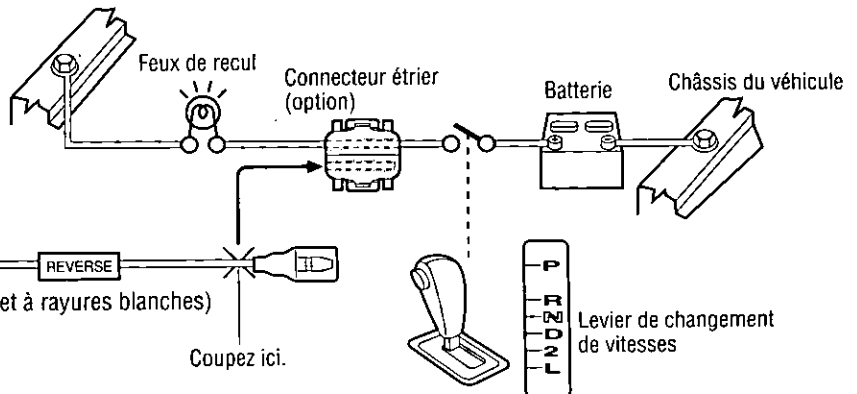

Fil de marche arrière (Violet à rayures blanches)

Coupez ici.

Levier de changement de vitesses

FRANÇAIS  
84

# En cas de difficulté

## Étapes préliminaires

Effectuez les vérifications et appliquez les solutions décrites dans les tableaux ci-dessous.

## Si vous soupçonnez une anomalie

Coupez immédiatement l'alimentation.

Déconnectez le connecteur d'alimentation et vérifiez la présence de fumée ou de chaleur émanant de l'appareil avant de faire une demande de réparation. N'essayez en aucun cas de réparer l'appareil vous-même, pour éviter tout danger.

### Avertissements:

- N'utilisez pas l'appareil s'il ne fonctionne pas bien ou si vous constatez une anomalie.
- N'utilisez pas l'appareil dans des conditions anormales, par exemple, quand aucun son n'est délivré ou lorsqu'il dégage de la fumée ou une odeur nauséabonde car cela risquerait de provoquer un amorçage électrique voire une électrocution. Cessez immédiatement de l'utiliser et appelez le magasin où vous l'avez acheté.

### □ Communs

Problème	Origine / Disposition à prendre
Pas d'alimentation.	La clé de contact du moteur du véhicule n'est pas tournée. → Tournez la clé de contact du véhicule sur ACC ou ON.
	Les câbles ne sont pas bien raccordés. → Raccordez les câbles correctement.
	Le câble de la batterie n'est pas bien raccordé. → Raccordez le câble de la batterie à une borne toujours alimentée par le courant.
	Le câble des accessoires n'est pas raccordé correctement. → Raccordez le câble des accessoires à la source d'alimentation ACC du véhicule.
	Le câble de mise à la masse n'est pas correctement raccordé. → Raccordez le câble de mise à la masse à une partie métallique du véhicule.
	Le fusible a sauté. → Téléphonnez chez le détaillant où vous avez acheté l'appareil ou au centre de service après-vente Panasonic le plus près (voir la liste ci-incluse) pour obtenir des informations relatives au remplacement du fusible.
Pas de son.	Le volume est réglé sur zéro. → Augmentez le volume.
	La mise en sourdine est réglée sur ON (activée). → Réglez-la sur OFF (désactivée).
	Les câbles ne sont pas bien raccordés. → Raccordez les câbles correctement.
Il y a du son mais pas d'image.	Condensation (rosée). → Attendez qu'elle se soit évaporée avant d'utiliser l'appareil.
	Le fil du frein de stationnement n'est pas bien raccordé. → Raccordez le câble du frein de stationnement correctement.
	Vous n'avez pas tiré le levier du frein de stationnement. → Tirez le levier du frein de stationnement.



## □ Communs (Suite)

Problème	Origine / Disposition à prendre
Il y a des parasites. L'image n'est pas claire.	Un téléphone portable est utilisé près de l'appareil. ➔ <b>Maintenez le téléphone portable à l'écart de l'appareil.</b>
	Le fil de mise à la terre de l'appareil n'est pas bien connecté. ➔ <b>Vérifiez les parties métalliques du châssis du véhicule, et connectez plus fermement le fil de mise à la terre.</b>

## □ Écran

Problème	Origine / Disposition à prendre
L'angle d'inclinaison ou la position avant-arrière de l'écran n'est pas réglable.	Il y a un obstacle. ➔ <b>Installez l'appareil là où ses mouvements ne seront pas gênés.</b>
L'écran ne retourne pas dans l'appareil.	L'orientation de l'écran n'est pas adéquate. ➔ <b>Recentrez l'écran.</b>
	Le moniteur s'arrête pendant sa course de retour à la position ➔ <b>Soulevez légèrement l'écran puis appuyez sur [ ⏏ ] (OPEN/CLOSE).</b>

## □ Télécommande

Problème	Origine / Disposition à prendre
Les commandes par touche ne sont pas validées.	Les polarités (+) (-) de la pile sont inversées. ➔ <b>Insérez la pile correctement.</b>
	La pile utilisée n'est pas la bonne. ➔ <b>Vérifiez la pile.</b>
	La pile est épuisée. ➔ <b>Remplacez la pile.</b>
	La télécommande n'est pas orientée correctement. ➔ <b>Dirigez la télécommande vers le capteur de l'unité d'affichage.</b>

## □ Téléviseur

Problème	Origine / Disposition à prendre
Image brouillée dû à du bruit	L'intensité des ondes radio est trop faible. ➔ <b>Changez d'émetteur.</b>
	Les connexions ou l'installation de l'antenne de télévision n'ont pas été exécutées correctement. ➔ <b>Vérifiez les connexions ou l'installation.</b>

# En cas de difficulté (suite)

## □ DVD-Vidéo, CD-Vidéo, CD, CD-R, CD-RW

Problème	Origine / Disposition à prendre
Il y a un disque dans l'appareil mais pas de son. Le disque est éjecté automatiquement.	Le disque est à l'envers. ➔ Placez le disque dans le bon sens, avec l'étiquette sur le dessus.
	Le disque est sale. ➔ Nettoyez le disque, en vous référant à la section "Remarques relatives aux disques". (⇒ page 201).
	L'unité ne peut lire que les types de disques suivants: DVD-Vidéo, CD-Vidéo, CD musique et MP3.
	Raccordez un câble à fibres optiques.
Des passages du disque CD sont sautés, la qualité acoustique est médiocre.	Le disque est sale. ➔ Nettoyez le disque, en vous référant à la section "Remarques relatives aux disques". (⇒ page 201)
Le son saute à cause des vibrations.	L'angle de montage est supérieur à 30° ➔ Réglez l'angle de montage à 30° ou moins.
	Montage instable. ➔ Montez l'appareil solidement à l'aide des pièces de montage, en vous référant à la section sur l'installation.
Les touches sont inopérantes.	Certaines opérations ne sont pas permises avec certains disques. (Référez-vous au guide qui accompagne le disque.)
Le disque n'est pas éjecté.	<ul style="list-style-type: none"><li>• Le disque est défectueux.</li><li>• Problème mécanique.</li></ul> ➔ Appuyez sur [▲]. Si le problème persiste, appuyez sur le bouton de réinitialisation. Si le fonctionnement normal n'est pas rétabli, téléphonez chez le détaillant où vous avez acheté l'appareil ou au centre de service après-vente Panasonic.

## □ DVD-Vidéo

Problème	Origine / Disposition à prendre
La commutation de la langue audio, de la langue de sous-titres ou de l'angle n'est pas possible.	<ul style="list-style-type: none"><li>• La commutation n'est pas possible si le disque ne comporte pas plusieurs langues audio, langues de sous-titres ou angles. (Référez-vous au guide qui accompagne le disque.)</li><li>• Certains disques permettent la commutation via un écran de menu.</li><li>• La commutation des angles n'est parfois possible que pour certaines scènes.</li></ul>
La langue audio ou la langue de sous-titres sélectionnée dans les réglages DVD est ignorée.	Si le disque ne comporte pas l'audio ou les sous-titres de la langue en question, la commutation sur cette langue n'est pas possible. (Certains disques permettent la commutation via un écran de menu. Référez-vous au guide qui accompagne le disque.)

## □ CD

Problème	Origine / Disposition à prendre
Le texte CD n'est pas affiché normalement.	Le disque est sale ou rayé. → Nettoyez le disque, en vous référant à la section "Remarques relatives aux disques" (⇒ page 201).
Le temps est compté, mais aucun son n'est émis.	La première plage d'un disque enregistré en mode mixte a été lue. (Le mode mixte est un format dans lequel des données autres que de la musique ont été enregistrées sur la première plage et les données de musique ont été enregistrées en une session sur les plages subséquentes.) → Effectuer la lecture des données de musique enregistrées sur les plages autres que la première.

## □ MP3

Problème	Origine / Disposition à prendre
La lecture ne se fait pas.	Le disque ne comporte pas de fichiers du type pouvant être pris en charge par l'appareil. → Mettez en place un disque comportant des types de fichiers pris en charge par l'appareil. (⇒ page 131).  Le fichier MP3 n'a pas l'extension de nom de fichier ".mp3". → Ajoutez l'extension ".mp3" à chaque nom de fichier MP3.
Le délai de lancement de la lecture est trop long.	L'arborescence des dossiers et des fichiers enregistrés sur le disque comporte trop de niveaux. → Parce que la vérification des fichiers demande plus de temps dans un tel cas, il est recommandé de ne pas enregistrer sur le disque des dossiers ou des fichiers inutiles d'un format autre que MP3. (S'il existe de nombreux niveaux hiérarchiques de fichiers et de dossiers, 150 secondes au maximum peuvent être requises pour commencer la lecture.)
Enregistrement de piètre qualité, sauttillement.	→ La qualité de l'enregistrement varie selon le logiciel d'encodage utilisé ainsi que des paramètres fixés comme, par exemple, le débit binaire. Réglez le débit binaire à une valeur comprise dans la gamme indiquée dans le tableau des spécifications. (⇒ page 204). Il est recommandé de fixer le débit binaire à "128 kbits/s ou plus" et à "Fixe".  L'écriture rapide a été exécutée lorsque les données MP3 ont été gravées sur le disque. → Réduisez la vitesse d'écriture au minimum possible.
La lecture des fichiers ne se fait pas dans l'ordre voulu.	Les dossiers ou les fichiers n'ont pas été enregistrés dans l'ordre voulu pour la lecture. → Certains logiciels d'écriture permettent de fixer l'ordre d'enregistrement en ajoutant au nom du fichier un préfixe ordinal entre "01" à "99", etc. Pour plus de détails, reportez-vous au manuel de l'utilisateur afférent au logiciel utilisé.
Le nom du dossier/fichier n'est pas correctement affiché.	Le disque ne comporte pas un système de fichier pouvant être pris en charge par l'appareil. → Mettez en place un disque comportant des types de fichiers pris en charge par l'appareil. (⇒ page 131).  → Il est possible qu'il y ait un problème avec le logiciel d'écriture ou le graveur de CD (ou lecteur de CD-R/RW). Pour plus de détails, reportez-vous au manuel de l'utilisateur afférent au logiciel utilisé.

# En cas de difficulté (suite)

FRANÇAIS  
89

## □ MP3 (Suite)

Problème	Origine / Disposition à prendre
La durée de lecture du fichier n'est pas correctement affichée.	<p>Vous avez coupé le contact de la voiture avec la clé de contact pendant la lecture. → La lecture d'un autre fichier corrigera l'affichage de la durée de lecture.</p> <p>Vous reproduisez un fichier où des données caractères sont enregistrées à l'aide d'étiquette ID3 2,0 ou d'une version ultérieure. → Un fichier où des données caractères sont enregistrées à l'aide d'étiquette ID3 2,0 ou d'une version ultérieure ne peut pas être reproduit normalement. Par exemple, la durée de lecture du fichier ne peut pas être affichée correctement.</p>

## □ Radio

Problème	Origine / Disposition à prendre
La réception des émissions stéréo et monorales FM est médiocre.	<p>La station émettrice est trop éloignée ou les signaux reçus sont trop faibles. → Sélectionnez d'autres stations dont le niveau des signaux est plus élevé.</p> <p>Le fil de commande du relais de l'antenne n'est pas branché correctement. → Si la voiture est équipée d'une antenne électrique, connectez le fil de commande du relais de l'antenne au fil d'antenne déjà en place.</p> <p>L'antenne radio n'est pas assez allongée. → L'allonger complètement.</p>

## □ Navigation automobile, magnétoscope, caméscope, caméra de vision arrière, écran arrière

Problème	Origine / Disposition à prendre
L'image du système de navigation automobile ne s'affiche pas.	<p>Le raccordement du système de navigation automobile n'est pas correct. → Raccordez-le correctement.</p> <p>Le réglage d'entrée pour le système de navigation automobile n'est pas correct. → Effectuez le réglage d'entrée correctement.</p>
L'image du magnétoscope ou du caméscope ne s'affiche pas.	Le raccordement du magnétoscope ou du caméscope n'est pas correct. → Raccordez-le correctement.
Pas de son à partir du magnétoscope ou du caméscope.	Le niveau de l'VTR1-IN et/ou de l'VTR2-IN est excessivement élevé. ["OVER" (trop élevé) s'affiche.] → Ajustez le niveau du magnétoscope.
L'image de la caméra de vision arrière ne s'affiche pas.	<p>Le raccordement de la caméra de vision arrière n'est pas correct. → Raccordez-la correctement.</p> <p>Le réglage d'entrée pour la caméra n'est pas correct. → Effectuez le réglage d'entrée correctement.</p>
L'image ou le son du moniteur arrière ne peuvent être commutés.	"AUTO" n'est pas sélectionné comme réglage de l'écran arrière. → Sélectionnez "AUTO" pour le réglage.

## □ Réglages d'affichage

Problème	Origine / Disposition à prendre
La luminosité de l'écran n'est pas stable.	Le gradateur "AUTO" est sélectionné. ⇒ Sélectionnez un des niveaux de gradateur de "1" à "4", afin que le réglage du gradateur ne soit plus sensible à l'intensité de l'éclairage.
L'image est sombre. L'image est pâle. Quelque chose ne va pas avec l'image. La couleur de l'image est trop claire.	L'écran n'est pas bien réglé. ⇒ Effectuez tous les réglages de l'écran.
Des points rouges, bleus ou verts apparaissent.	Il ne s'agit pas d'une anomalie, mais d'une particularité des écrans à cristaux liquides.

## □ Réglage du son

Problème	Origine / Disposition à prendre
Il n'y a pas de son sur le haut-parleur gauche, droit, avant ou arrière.	Les câbles ne sont pas raccordés correctement. ⇒ Raccordez les câbles correctement.
Les sons de droite et de gauche sont inversés.	Les fils des haut-parleurs droit et gauche sont intervertis. ⇒ Branchez les fils de haut-parleur aux haut-parleurs correspondants.
Pas de son sur le haut-parleur.	Le réglage du haut-parleur est sur "NO" ou "NONE". ⇒ Réglez-le correctement.
Aucun son n'est délivré par le haut-parleur d'extrêmes-graves	Lecture d'un disque possédant un canal d'extrêmes-graves. <ul style="list-style-type: none"> <li>Le haut-parleur d'extrêmes-graves est paramétré sur "NO" au cours du paramétrage de haut-parleur. ⇒ Paramétrez le haut-parleur d'extrêmes-graves sur "YES".</li> <li>Mixage-réduction ⇒ Aucun problème technique. Annulez le mixage-réduction.</li> <li>Le mode privé est paramétré sur "ON". ⇒ Paramétrez le mode privé sur "OFF".</li> </ul>
	Un disque sans canal d'extrêmes-graves est lu ou un son analogique est lu. <ul style="list-style-type: none"> <li>Le haut-parleur d'extrêmes-graves est paramétré sur "NO" au cours du paramétrage de haut-parleur. ⇒ Paramétrez le haut-parleur d'extrêmes-graves sur "YES".</li> <li>Le champ acoustique est paramétré sur "OFF". ⇒ Aucun problème technique. Le paramétrer sur une position autre que "OFF".</li> <li>Un disque enregistré sur ca 1, ca 3, ca 4 ou ca 5 est lu. ⇒ Aucun problème technique. Aucun son n'est délivré par le haut-parleur d'extrêmes-graves quand ce type de disque est lu.</li> </ul> <p><b>Remarque:</b> Le son n'est pas délivré par le woofer secondaire de graves avec le réglage implicite de haut-parleur lorsque SPACE est réglé sur OFF. (Cependant, certains paramétrages de haut-parleur autorisent une sortie son même lorsque SPACE est réglé sur OFF.) Si SPACE est réglé sur VOCAL, le niveau de sortie du son délivré par le woofer secondaire de graves est inférieur à celui des paramétrages SPACE (à l'exception de OFF).</p>

# En cas de difficulté (suite)

## Messages d'erreur affichés

### CD/MP3/DVD/CD-Vidéo/Changeur CD

Affichage

Origine / Disposition à prendre

- E1 -

Le disque est sale ou à l'envers.  
→Vérifiez le disque.

- E2 -

Le disque est rayé.  
→Vérifiez le disque.

- E3 -

L'appareil ne fonctionne pas pour une raison quelconque.  
→Appuyez sur [▲]. Si le problème persiste, appuyez sur le bouton de réinitialisation. (Appuyez sur le bouton de réinitialisation dans le changeur CD.) Si le fonctionnement normal n'est pas encore rétabli, téléphonez chez le détaillant où vous avez acheté l'appareil ou au centre de service après-vente Panasonic le plus près.

- E4 -

Le type de fichier qui est sélectionné n'est pas pris en charge.  
→Vérifiez le disque.

NO DISC

Il n'y a pas de disque dans le lecteur.  
→Insérez le disque dans le logement du disque.

NO MAGAZINE

Il n'y pas de magasin chargé de disques dans le changeur.  
→Insérez un magasin chargé de disques dans le changeur.

PAL/NTSC ERROR

Il y a eu une tentative de lecture d'un disque PAL.  
→Appuyez sur [▲] et vérifiez le disque.

REGION ERROR

Il y a eu une tentative de lecture d'un disque dont le code régional n'est pas "1" ou "ALL".  
→Appuyez sur [▲] et vérifiez le disque.

#### Remarques:

- Dans certains cas il se peut que les numéros des disques affectés par le problème s'affichent avant E1 et E2.
- Les affichages et les solutions à appliquer selon les problèmes varient partiellement d'un changeur à l'autre. Pour plus de détails, référez-vous au manuel d'instructions du changeur utilisé.

### Commande Sirius

Affichage

Origine/Disposition à prendre

ACQUIRING SIGNAL

Vous vous trouvez à l'extérieur de la zone de réception (par exemple, dans un tunnel), ou le signal diffusé est en cours de décodage par l'appareil. S'affiche également lors de la vérification de la connexion au moment de la mise sous tension.  
→Attendez jusqu'au retour à l'intérieur de la zone de réception, ou jusqu'à la fin du décodage du signal par l'appareil.

CALL 888-539-  
SIRIUS TO  
SUBSCRIBE

Vous n'êtes pas inscrit.  
→Veuillez-vous inscrire.

Vous avez sélectionné un canal qui n'est pas compris dans l'abonnement.  
→Sélectionnez un canal compris dans l'abonnement. Concernant l'abonnement, référez-vous au manuel d'instructions qui accompagne le récepteur Sirius.

## ☐ Commande Sirius (suite)

Affichage	Origine/Disposition à prendre
SIRIUS ID ERROR	L'obtention du numéro d'identification a échoué. ⇒ Renseignez-vous auprès du centre de service après-vente Panasonic agréé le plus proche.
INVALID CHANNEL	Le canal sélectionné n'est pas valide. ⇒ Veuillez sélectionner un canal qui peut être capté.
NOT CONNECTED	Le récepteur Sirius ne fonctionne pas pour une raison quelconque. Le réglage de récepteur Sirius est sur <<SET ON>> et lorsque aucun récepteur Sirius n'est raccordé. ⇒ Veuillez vérifier le raccordement de récepteur Sirius.

## Entretien

Ce produit est conçu et fabriqué de telle sorte qu'il ne nécessite qu'un minimum d'entretien. Utilisez un chiffon doux pour en nettoyer régulièrement la surface. N'utilisez jamais de benzine, de diluant ou tout autre solvant.

## Réparation de l'appareil

Si les suggestions des tableaux ne permettent pas de régler le problème, il est recommandé d'apporter l'appareil chez votre centre de service après-vente Panasonic agréé le plus près. Cet appareil ne doit être réparé que par un technicien qualifié.

## Remplacement du fusible

Utilisez des fusibles dont la capacité est la même que celle spécifiée (5 A pour l'unité de l'affichage, 15 A pour l'unité cachée). L'utilisation de substituts ou de fusibles à capacité plus élevée, ou encore le raccordement direct sans fusible peuvent causer un incendie ou endommager l'appareil.

Si le remplacement du fusible ne règle pas le problème, contactez le centre de service après-vente Panasonic le plus près pour la réparation.

## Si l'appareil commence à fonctionner anormalement

### Bouton de réinitialisation

Insérez une tige mince et rigide dans l'orifice et appuyez sur le bouton.

### Important

N'appuyez sur ce bouton que lorsque aucune des touches de l'appareil ne fonctionne. (Les paramétrages et les réglages stockés ne sont pas effacés.) Si l'appareil ne retourne pas à son état normal, téléphonez au centre de service après-vente Panasonic le plus près pour faire une demande de réparation.

### Unité d'affichage



### Unité cachée

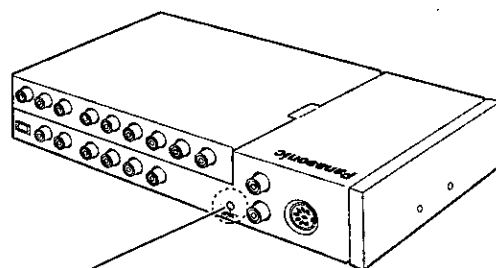

Bouton de réinitialisation

### Remarques:

- Nous vous recommandons de presser les deux commutateurs de réinitialisation sur l'unité d'affichage et l'unité cachée, l'un après l'autre et dans n'importe quel ordre.
- Si ID-CODE a déjà été paramétré, il vous sera demandé de saisir le code ID-CODE juste après que l'unité ait redémarré.

## Pour prévenir l'endommagement de l'extérieur du système

N'appliquez pas de pesticide, benzine, diluant ou toute autre substance volatile sur l'appareil.

La surface du boîtier se compose principalement de matériaux de plastique.

N'essuyez pas l'appareil avec de la benzine, du diluant ou toute autre substance similaire, pour éviter qu'il ne se décolore ou que sa peinture se détache.

Lorsqu'un chiffon traité chimiquement est utilisé, veuillez suivre les instructions qui l'accompagnent.

Ne laissez pas l'appareil en contact avec des produits de caoutchouc ou de vinyle pendant des périodes prolongées.

N'utilisez pas de nettoyeurs à granules de polissage, pour éviter d'endommager la surface de l'appareil.

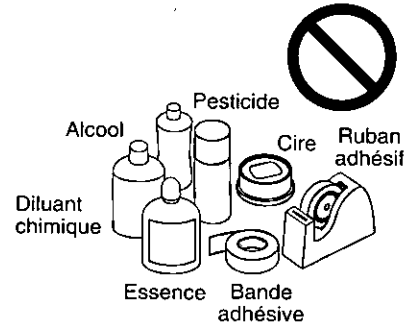

## Retirez la saleté en frottant légèrement avec un chiffon doux

Lorsque l'appareil est sale, essuyez la surface de l'écran avec le chiffon d'essuyage (fourni).

### Sans chiffon d'essuyage

Lorsque l'appareil est sale, essuyez-le avec un chiffon trempé dans une solution (neutre) de savon à vaisselle dilué dans l'eau, en prenant soin de bien l'essorer. Passez ensuite un chiffon sec sur la surface nettoyée.

(Étant donné la possibilité que des gouttes d'eau pénètrent dans l'appareil, n'appliquez pas directement de nettoyeur sur la surface.)

Essorez bien.



Savon à vaisselle dilué dans l'eau.

Frottez légèrement.

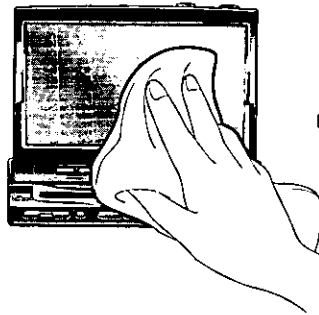

Passez un chiffon sec sur la surface nettoyée.

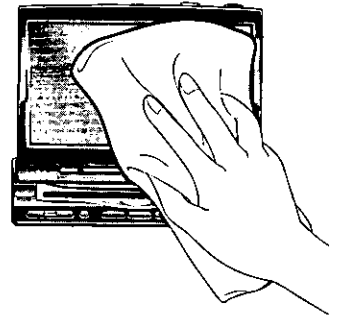

**Remarque:** Prenez garde d'érafler l'écran avec vos ongles ou tout objet rigide. Les rayures ou marques en résultant obscurciraient l'image.

**Avertissement:** Si de l'eau ou une substance liquide similaire pénètre dans l'écran, cela risque d'entraîner un mauvais fonctionnement.



## Remarques relatives aux disques

### Comment saisir un disque

- Ne touchez pas la surface inférieure du disque.
- Veillez à ne pas rayer la surface du disque.
- Ne pliez pas le disque.
- Remettez le disque dans son boîtier après utilisation.

Face étiquetée



### N'utilisez pas de disques de forme irrégulière.

### Ne laissez pas les disques dans les endroits suivants:

- En plein soleil
- Près des appareils de chauffage de la voiture
- Dans des endroits sales, poussiéreux et humides
- Sur les sièges ou le tableau de bord



N'utilisez pas de disques de forme irrégulière.

### Nettoyage des disques

Se servir d'un chiffon sec et doux pour nettoyer en partant du centre du disque.



<Procédé correct>



<Procédé incorrect>

### N'apposez ni sceau, ni étiquette aux disques.

### N'écrivez pas sur l'étiquette du disque avec une plume dure ou un stylo à bille.

## À propos des disques CD-R et CD-RW

- Il se peut que vous rencontriez des difficultés à la lecture de certains disques CD-R/RW enregistrés sur des graveurs CD (lecteurs CD-R/RW) en raison des paramètres à l'enregistrement ou encore de la présence de saleté, d'empreintes, de rayures, etc., sur la surface du disque.
- Les disques CD-R/RW résistent moins bien aux températures élevées et à l'humidité que les CD ordinaires. Aussi, est-il recommandé de ne pas les laisser dans une voiture pendant de longues périodes.
- L'appareil ne peut pas reproduire avec succès un CD-R/RW qui a été fait par la combinaison d'un logiciel d'écriture, d'un graveur (lecteur de CD-R/RW) et d'un CD s'ils sont incompatibles l'un avec l'autre.
- La lecture d'un CD-R/RW n'est possible que si la session d'enregistrement a été close.
- Ce lecteur ne peut lire un CD-R/RW contenant des données autres que celles au format CD-DA ou MP3 (CD-Vidéo, etc.).
- Respectez les consignes concernant la manipulation des CD-R/RW.

# Définition des termes

FRANÇAIS  
95

## Connecteur de sortie audio numérique (optique)

Le connecteur de sortie audio numérique (optique) convertit les signaux électriques en signaux optiques et les envoie à l'amplificateur. Il possède donc un certain nombre de caractéristiques spéciales, dont l'immunité aux interférences électriques des sources externes, la capacité d'empêcher la formation de bruit, et des répercussions minimales sur l'environnement extérieur.

## Dolby Digital

Ce format divise de manière parfaitement séparée les signaux de musique sur 5,1 canaux pour l'enregistrement et la lecture: avant gauche (G), avant droit (D), central (C), ambiophonique gauche (AG), ambiophonique droit (AD) et extrêmes-graves (EX-GRAVES: 0,1 canal). Le nombre de canaux enregistrés varie selon le support (de 1 à 5,1 canaux).

Fabriqué sous licence de Dolby Laboratories. "Dolby" et le symbole double D sont des marques de commerce de Dolby Laboratories. Œuvres confidentielles non publiées. © 1992-1997 Dolby Laboratories. Tous droits réservés.

## Dolby Pro Logic

Ce format enregistre les signaux de quatre canaux [avant gauche (G), avant droit (D), central (C) et ambiophonie mono (S)] sur deux canaux, décode ces canaux via un décodeur Dolby Pro Logic, puis émet les signaux résultants sur quatre canaux.

## dts

Ce format exige davantage de données que Dolby Digital et procure une lecture ambiophonique de plus grande qualité.

Similaire à Dolby Digital, ce format divise les signaux sonores en 5,1 canaux parfaitement indépendants: avant Gauche (G), avant droit (D), central (C), a ambiophonique gauche (AG), ambiophonique droit (AD) et extrêmes-graves (EX-GRAVES: 0,1 canal) pour l'enregistrement et la lecture.

Fabriqué sous licence de Digital Theater Systems, Inc., brevet américain N° 5 451 942, et autres brevets émis ou en instance à travers le monde. "DTS" et "DTS Digital Surround" sont des marques de commerce de Digital Theater Systems, Inc. © 1996 Digital Theater Systems, Inc. Tous droits réservés.

## DVD interactif

Un DVD interactif est un logiciel de DVD qui comprend des angles multiples, des dénouements d'histoire multiples, etc.

## Écran panoramique et balayage

Ce terme désigne un écran sur lequel l'image de lecture des DVD à écran cinéma ou des CD-Vidéo est coupée sur les bords gauche et droit.

## LPCM (Signal audio PCM linéaire)

Dans ce format, le signal audio est converti en données numériques et enregistré sur deux canaux sans compression. La capacité d'un disque DVD-Vidéo étant élevée, il peut emmagasiner davantage de données qu'un CD, de façon plus efficace.

## Écran non recadré

Ce terme désigne un écran sur lequel l'image de lecture des DVD à écran cinéma ou des CD-Vidéo apparaît avec des bandes noires en haut et en bas de l'écran.

## Commande de lecture (CD-Vidéo)

Si un CD-Vidéo possède l'indication "Commande de lecture" ou autre inscrite sur la surface du disque ou sur sa pochette, les scènes ou l'information à visionner (ou à écouter) pourront être sélectionnées interactivement avec un écran de télévision en regardant le menu de l'écran.

Dans ces instructions, la lecture qui fait appel à l'écran de menu est appelée "lecture par menu" avec les CD-Vidéo. Ce lecteur prend en charge les CD-Vidéo avec commande de lecture.

## Titre, Chapitre (DVD)

Les DVD sont divisés en grandes sections (les titres) et petites sections (les chapitres). Chaque section est numérotée; ces numéros sont appelés "numéro de titre" ou "numéro de chapitre".

Titre 1		Titre 2	
Chapitre 1	Chapitre 2	.....	Chapitre 1

## Plage (CD-Vidéo/CD)

Les CD-Vidéo et les CD sont divisés en plusieurs sections (les plages). Chaque section est numérotée; ces numéros sont appelés "numéro de plage".

Plage 1	Plage 2	Plage 3	Plage .....
---------	---------	---------	-------------

# Liste des codes de langue

Pour la manière de sélectionner le code de langue, reportez-vous à la page 137.

Code	Langue
6565	Afar
6566	Abkhaze
6570	Afrikaans
6577	Amharique
6582	Arabe
6583	Assamais
6588	Aymará
6590	Azéris
6665	Bashkir
6669	Biélorusse
6671	Bulgare
6672	Bihari
6678	Bengali
6679	Tibétain
6682	Breton
6765	Catalan
6779	Corse
6783	Tchèque
6789	Gallois
6865	Danois
6869	Allemand
6890	Bhoutani
6976	Grec
6978	Anglais
6979	Espéranto
6983	Espagnol
6984	Estonien
6985	Basque
7065	Persan
7073	Finois
7074	Fidjien
7079	Féroïen
7082	Français
7089	Frison
7165	Irlandais
7168	Gaélique d'Écosse
7176	Galicien
7178	Guarani
7185	Gujarati
7265	Haoussa
7273	Hindi
7282	Croate
7285	Hongrois

Code	Langue
7289	Arménien
7365	Interlingua
7378	Indonésien
7383	Islandais
7384	Italien
7387	Hébreu
7465	Japonais
7473	Yiddish
7487	Javanais
7565	Géorgien
7575	Kazakh
7576	Groenlandais
7577	Cambodgien
7578	Canara (Kannada)
7579	Coréen
7583	Cachemiri
7585	Kurde
7589	Kirghiz
7665	Latin
7678	Lingala
7679	Lao
7684	Lithuanien
7686	Letton
7771	Malgache
7773	Maori
7775	Macédonien
7776	Malayalam
7778	Mongol
7779	Moldave
7782	Marathi
7783	Malais
7784	Maltais
7789	Birman
7865	Nauru
7869	Népalais
7876	Hollandais
7879	Norvégien
7982	Oriya
8065	Panjabi
8076	Polonais
8083	Pachto, páchtou
8084	Portugais
8185	Quéchua

Code	Langue
8277	Rhétoroman
8279	Roumain
8285	Russe
8365	Sanscrit
8368	Sindhi
8372	Serbo-croate
8373	Singhalais
8375	Slovaque
8376	Slovène
8377	Samoan
8378	Shona
8379	Somali
8381	Albanais
8382	Serbe
8385	Soudanais
8386	Suédois
8387	Swahili
8465	Tamoul
8469	Télougou
8471	Tajik
8472	Thaïlandais
8473	Tigrigna
8475	Turkmène
8476	Tagalog
8479	Tsonga
8482	Turc
8484	Tatar
8487	Twi
8575	Ukrainien
8582	Ourdou
8590	Ouzbek
8673	Vietnamien
8679	Volapük
8779	Wolof
8872	Xhosa
8979	Yorouba
9072	Chinois
9085	Zoulou

# Données techniques

## Unité d'affichage

### Généralités

Alimentation	: 12 V c.c. (11 V - 16 V), tension d'essai 14,4 V, négatif à la masse
Consommation	: Moins de 1,5 A
Puissance de sortie maximale (haut-parleur externe)	: 0,7 W
Impédance de haut-parleur compatible	: 8 Ω
Dimensions (L x H x P)	: 178 x 50 x 160 mm (7 x 1-15/16 x 6-5/16 po)
Poids	: 2,3 kg (5 lb. 1 oz)

### Écran

Panneau d'écran à cristaux liquides	: Largeur 7 po
Dimensions de l'écran (L x H x P)	: 154 x 87 x 177 mm (6-1/16 x 3-7/16 x 6-15/16 po)
Nombre de pixels	: 336 960 pixels (234 verticalement x 480 horizontalement x 3)
Taux de pixels valides	: Plus de 99,99 %
Méthode d'affichage	: Filtre couleur transparent
Méthode d'entraînement	: Matrice active TFT (transistor à couches minces)
Source de lumière	: Lumière interne (petite lampe fluorescente intégrée)

### Haut-parleur fourni

Impédance	: 8 Ω
Puissance d'entrée maximale	: 2 W

### Sortie audio numérique

Disque	Format d'enregistrement du son	Signal audio numérique optique envoyé par le connecteur
DVD	Dolby Digital	Train de bits Dolby Digital (1 – 5,1 canaux)
	DTS*	Train de bits dts (1 – 5,1 canaux) (La partie analogique n'est pas émise.)
	PCM linéaire (48 kHz 16/20/24 bits)	PCM linéaire (2 canaux) (Échantillonnage 48 kHz s, 16 bits seulement)
CD vidéo	MPEG 1	MPEG 1 train de bit
	PCM linéaire	PCM linéaire (2 canaux) (Échantillonnage 44,1 kHz / 16 bits)
CD	PCM linéaire	PCM linéaire (2 canaux) (Échantillonnage 44,1 kHz / 16 bits)
	DTS*	Train de bits dts (1 – 5,1 canaux) (La partie analogique n'est pas émise.)
MP3	MP3	PCM linéaire (2 canaux) (Échantillonnage 32 kHz / 44,1 kHz / 48 kHz / 16 bits)

\*Le mode DTS n'est opérant qu'avec les sorties optiques.

"DTS" et "DTS Digital Surround" sont des marques de commerce de Digital Theater Systems, Inc.

**Cet appareil détient les brevets américains no 4,631,603, 4,577,216 et 4,819,098, qui n'autorisent son utilisation que pour des visionnements privés.**

Cet appareil incorpore une technologie anti-piratage protégée par des brevets déposés auprès des autorités du gouvernement américain et d'autres droits de propriété intellectuelle détenus par Macrovision Corporation et d'autres détenteurs de droits. L'utilisation de cette technologie anti-piratage doit être autorisée par la société Macrovision et doit se limiter à des fins de divertissement privé à moins d'une autorisation préalable et explicite de Macrovision Corporation. Toute rétro-ingénierie ou tout démontage est interdit.

## Unité cachée

### Généralités

Alimentation	: 12 V c.c. (11 V - 16 V), tension d'essai 14,4 V, négatif à la masse
Consommation	: Moins de 10 A (pendant la lecture de disque)
Puissance de sortie maximale	: 45 W x 4 canaux + 35 W (à 16 V)
Impédance de haut-parleur compatible	: 4 $\Omega$
Signal d'entrée vidéo	: signal vidéo composé, 1,0 V c.-à-c. (75 $\Omega$ )
Sensibilité d'entrée audio	: 2 Vrms
Signal de sortie vidéo	: Signal vidéo composé, 1,0 V c.-à-c. (75 $\Omega$ )
Tension de sortie pré-ampli	: 4 Vrms
Impédance de sortie pré-ampli	: Moins de 60 $\Omega$
Dimensions (L x H x P)	: 245 x 42 x 150 mm (9-5/8 x 1-5/8 x 5-7/8 po)
Poids	: 1,8 kg (3 lb. 16 oz)

### Radio FM stéréo

Plage de fréquence	: 87,9 - 107,9 MHz
Sensibilité utilisable	: 12 dBf
Séparation stéréo	: 35 dB (1 kHz)
Rapport S/N	: 70 dB

### Radio AM stéréo

Plage de fréquence	: 530 - 1 710 kHz
Sensibilité utilisable	: 28 dB/ $\mu$ V
Taux d'affaiblissement sur la fréquence image	: 50 dB

### Section vidéo

Format de signal	: NTSC (format de signal standard aux États-Unis et au Japon)
Sortie vidéo	: 75 $\Omega$ , 1 V c.-à-c.
Code régional	: 1, ALL

### Section audio

Tension/impédance de sortie	: 4 Vrms / 60 $\Omega$
Caractéristiques de fréquence (lorsque "LARGE" est sélectionné)	
Avant G/D, Central, Arrière (ambiophonique) G/D	: 20 Hz - 20 kHz ( $\pm$ 1 dB)
Décalage temporel	
Dolby Digital	
Central	: 0 - 5 ms
Arrière (ambiophonique) G/D	: 0 - 15 ms
Dolby Pro Logic	
Arrière (ambiophonique) G/D	: 15 - 30 ms
Distorsion	
Avant G/D (1 kHz, 0 dB, entrée PCM)	: 0,01 %
Compression de la gamme dynamique	: 96 dB (pendant la lecture d'un CD et raccordé avec un câble à fibres optiques)
Rapport Signal / bruit	: 100 dB (pendant la lecture d'un CD et raccordé avec un câble à fibres optiques)

Les caractéristiques techniques ci-dessus sont conformes aux normes EIA.

**Remarque:** Aux fins d'améliorations technologiques, les caractéristiques et la conception sont susceptibles de modification sans préavis.

# Utilización de este producto con seguridad

## ADVERTENCIA:

**PARA EVITAR RIESGOS DE SUFRIR HERIDAS GRAVES O VIOLAR POSIBLEMENTE LAS LEYES, ESTA UNIDAD NO DEBERÁ UTILIZARSE DONDE PUEDA VERLA EL CONDUCTOR, EXCEPTO CUANDO ÉSTE LO UTILICE EXCLUSIVAMENTE CON FINES DE NAVEGACIÓN O A MODO DE CÁMARA RETROVISORA.**

### Quando conduzca

- El conductor no deberá utilizar el monitor LCD (pantalla de cristal líquido) en color. La utilización del monitor LCD en color puede ser el motivo de que el conductor no preste la debida atención al tráfico y cause un accidente. Pare su vehículo en un lugar seguro cuando utilice la unidad.
- El conductor no deberá ver vídeos mientras conduzca. Esto podrá distraerlo y causar un accidente.
- Mantenga el sonido de la unidad a un nivel apropiado. Conducir con el sonido a un nivel que le impida oír los sonidos del exterior y de alrededor del vehículo puede causar un accidente.

## PRECAUCIÓN:

**Respete las normas y regulaciones locales para instalar un monitor y una antena de TV.**

### Quando lave el vehículo

No exponga el producto, incluyendo los altavoces y los discos, al agua o a una humedad excesiva. Esto puede causar cortocircuitos eléctricos, incendios u otros daños.

### Quando esté estacionado

El estacionamiento a la luz solar directa puede producir temperaturas muy altas en el interior de su vehículo. Procure enfriar el interior antes de encender la unidad.

### Utilización apropiada de la alimentación

Este producto ha sido diseñado para funcionar con un sistema de batería de 12 V CC con negativo a masa (el sistema normal en un vehículo norteamericano).

### Mecanismo del disco

No introduzca monedas ni objetos pequeños. Mantenga los destornilladores y otros objetos metálicos alejados del mecanismo del disco y del disco.

### Protección del software de DVD

Quando salga de su vehículo, asegúrese de sacar el disco de esta unidad.

### Utilización de los centros de servicio autorizados

No intente desmontar ni ajustar este producto de precisión. Consulte la lista de centros de servicio suministrada con este producto para solicitar su asistencia.

### Instalación

Este producto deberá instalarse en posición horizontal, con el extremo delantero hacia arriba formando un ángulo conveniente, pero no superior a 30°.

El usuario deberá tener en cuenta que en algunas zonas puede haber restricciones sobre cómo y dónde instalar esta unidad. Consulte a su concesionario para conocer más detalles.

## Este sistema está diseñado para que no puedan verse imágenes en movimiento mientras se está conduciendo.

- Estacione su vehículo en un lugar seguro, tirando de la palanca del freno de estacionamiento, antes de ver imágenes en el monitor.
- El monitor trasero (opcional) mostrará las imágenes en movimiento mientras se esté conduciendo.



**Nota:** Asegúrese de conectar el cable de conexión del freno de mando (freno de estacionamiento). (⇒ página 284)

### Precauciones:

- A bajas temperaturas puede que no se visualice la imagen o ésta tarde más tiempo de lo normal en visualizarse. Además, también con bajas temperaturas, el movimiento de la imagen puede perder velocidad o la calidad de la imagen deteriorarse. [Gama de temperaturas de funcionamiento: 32 °F a 104 °F (0 °C a 40 °C)]
- No toque la LCD (pantalla de cristal líquido). Si toca la LCD, sus huellas dactilares podrán verse claramente ya que la superficie de la LCD ha sido procesada especialmente.
- En algunos casos, se genera ruido. Depende de la posición o de la orientación de un teléfono móvil, de un transceptor, etc. Cambie la posición u orientación del teléfono móvil, transceptor, etc., o manténgalos apartados de la unidad.

## Código de identificación

Antes de utilizar esta unidad se recomienda asignar un código de identificación de 4 dígitos para su seguridad. (Asegúrese de utilizar **cuatro dígitos** para su código de identificación.)

Una vez establecido el código de identificación, la unidad no podrá utilizarse si se desconecta el suministro de alimentación principal y luego vuelve a conectarse. Ésta está bloqueada electrónicamente de forma que un ladrón no pueda utilizar la unidad robada si no conoce el código establecido por usted.

El código de identificación sólo deberá ser establecido por la persona a quien pertenezca la unidad.

Generalmente no es necesario introducir el código de identificación cada vez que se utiliza la unidad si ésta no ha sido desconectada del suministro de alimentación principal (la batería del vehículo). Para conocer cómo establecer el código de identificación, consulte las páginas 238-239.

**Precaución:** Anote su código de identificación registrado y guárdelo en un lugar seguro. Si lo olvida no podrá utilizar la unidad. En el caso de no poder utilizar la unidad porque ha olvidado el código de identificación, consulte a su centro de servicio Panasonic más cercano.

## Introducción del código de identificación

Introduzca el código de identificación después de conectar la alimentación y activar la pantalla.

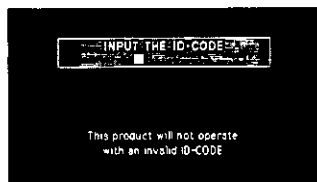

Bien

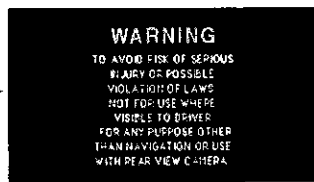

**Nota:** Cuando falle al introducir el código de identificación, se visualizará la pantalla de la derecha y la unidad emitirá tres pitidos. Introduzca un código de identificación correcto.

Si no introduce el código ID correcto tres veces seguidas, se desconectará la alimentación. Vuelva a conectar la alimentación e introduzca entonces el código ID correcto.



# Componentes / Preparación del control remoto

## Componentes



1. Unidad de pantalla

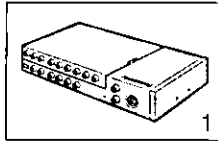

2. Unidad oculta



3. Mando a distancia

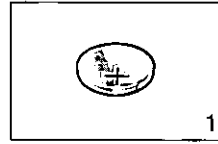

4. Pila de litio (CR2025)

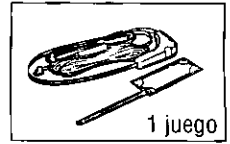

5. Antena de TV

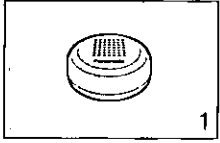

6. Altavoz\*

\*No lo emplee para el altavoz central.

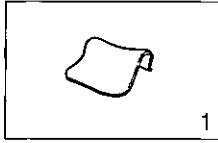

7. Paño de limpieza

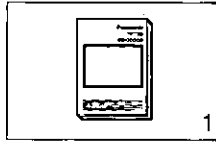

8. Manual de instrucciones

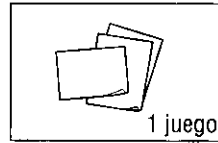

9. Tarjeta de garantía, etc.

10. Hardware de instalación (tornillos, cables, etc.) (⇒ página 270)

## Preparación del control remoto

### Instalación de la pila (Inserción / Cambio de la pila)

- 1 Retire el portapila.  
Tire hacia fuera de la parte B del portapila mientras empuja la parte A en el sentido indicado por la flecha.
- 2 Instale la pila en el portapila.  
Coloque correctamente una pila nueva, con su lado (+) hacia arriba como se muestra en la ilustración.
- 3 Inserte el portapila.  
Empuje el portapila hacia adentro para colocarlo en su posición original.

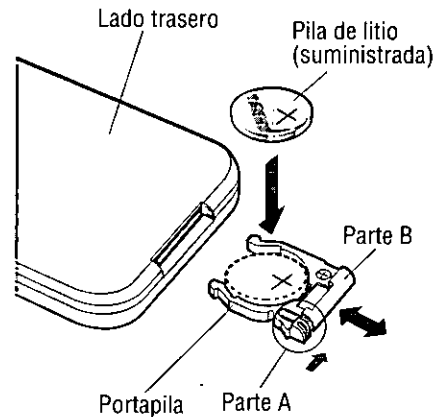

### Nota acerca de la pila

Retire y tire inmediatamente una pila vieja.

Información acerca de la pila:

- Tipo de pila: Pila de litio Panasonic (CR2025) (suministrada)
- Duración de la pila: 6 meses aproximadamente utilizándola normalmente (a la temperatura de la habitación)

**Precaución:** La utilización incorrecta de la pila puede causar recalentamiento, una explosión o ignición, resultando en lesiones o en un incendio. La fuga del electrolito de la pila puede causar daños en la unidad.

- No desmonte ni cortocircuite la pila. No la tire al fuego.
- Mantenga la pila alejada de los niños para evitar el riesgo de accidentes.
- Respete las normas locales vigentes cuando tire la pila.



# Nombres de los controles y funciones

## Unidad de pantalla

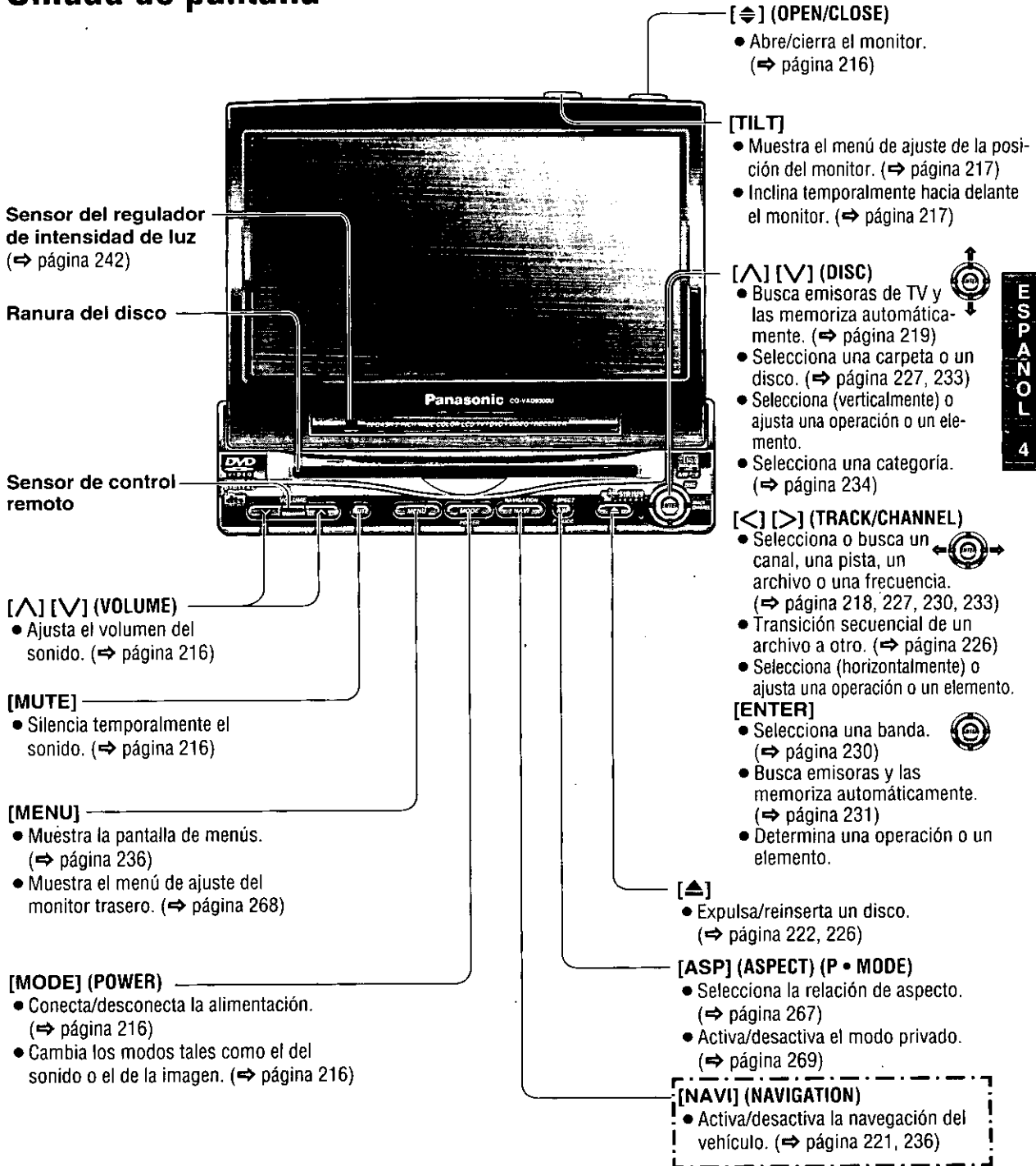

**Nota:** Consulte las "Conexiones eléctricas" para ver los nombres de la parte posterior de la unidad oculta. (⇒ página 282-283)

# Nombres de los controles y funciones (continuación)

## Control remoto

Apunte el control remoto al sensor de control remoto de la unidad de pantalla y utilícelo.

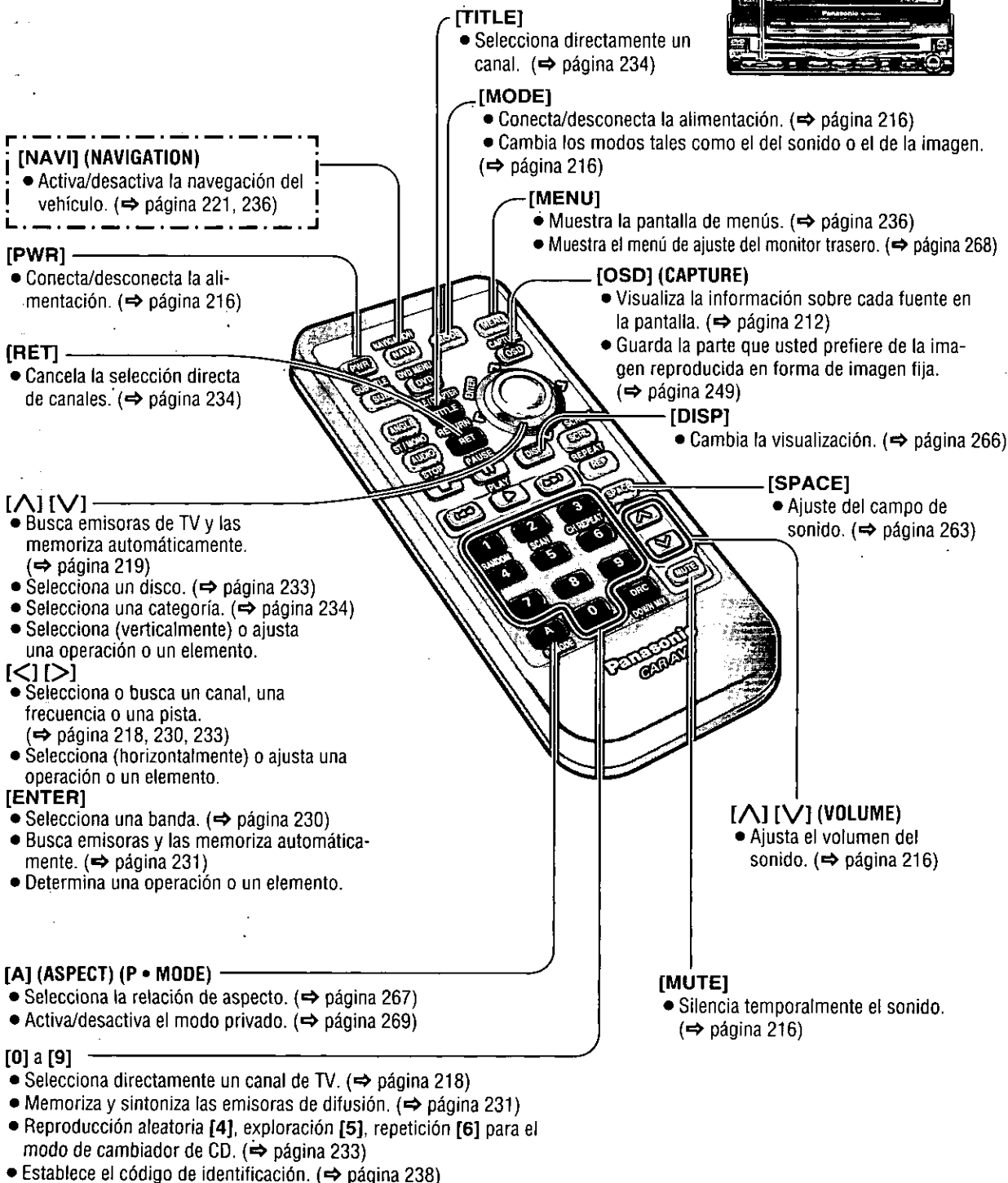
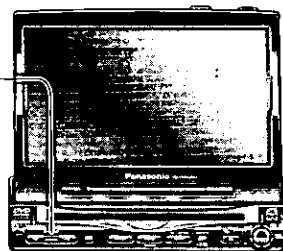

# Control remoto de la reproducción de DVD/CD de vídeo/CD/MP3 (Operación para el control remoto solamente)

Significado de los símbolos



Indica los tipos de discos compatibles.

- [MODE]**   
 • Cambia los modos tales como el del sonido o el de la imagen. (⇒ página 216)
- [DVD] (DVD MENU)**   
 • Visualiza el menú DVD. (Las operaciones cambian según el disco.) (⇒ página 224)
- [TITLE] (TITLE/CHAPTER)**  
 • Selecciona el título/capítulo. (⇒ página 224)
- [RET] (RETURN)**   
 • Vuelve a la visualización anterior. (⇒ página 224)  
 • Introduce de nuevo el número. (⇒ página 224)  
 • Visualiza el menú del CD de vídeo. (⇒ página 224)
- [SUB] (SUB TITLE)**   
 • Cambia el idioma de los subtítulos. (⇒ página 225)
- [ANGLE]**  
 • Cambia el ángulo. (⇒ página 225)
- [AUDIO]**  
 • Cambia el idioma de audio. (⇒ página 225)
- [AUDIO] (ST/MONO)**   
 • Cambia entre sonido estéreo o mono. (⇒ página 225)
- [■] (STOP)**   
 • Parada de la reproducción. (⇒ página 223, 227)
- [⏏] (PAUSE)**  
 • Pausa. (⇒ página 223, 227)
- [▶] (PLAY)**  
 • Reproducción. (⇒ página 223, 227)
- [⏮] [⏭]**  
 • Al comienzo. (⇒ página 223, 227)  
 • Avance rápido / inversión rápida (⇒ página 223, 227)  
 • Reproducción a cámara lenta [⏭]. (⇒ página 223)

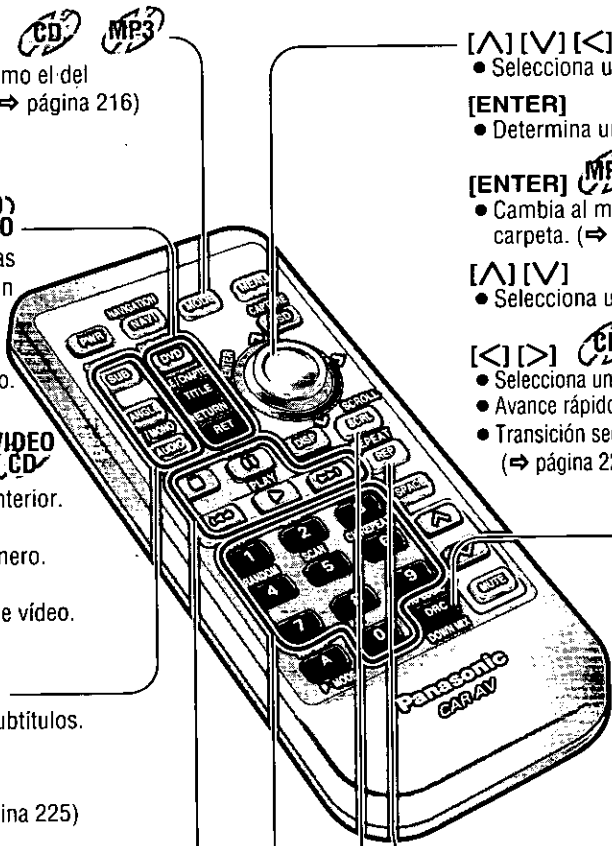

- [⏮] [V] [⏭]**   
 • Selecciona una operación o un elemento.
- [ENTER]**  
 • Determina una operación o un elemento.
- [ENTER]**   
 • Cambia al modo de selección directa de una carpeta. (⇒ página 226)
- [⏮] [V]**  
 • Selecciona una carpeta. (⇒ página 227)
- [⏮] [⏭]**   
 • Selecciona una pista o un archivo. (⇒ página 227)  
 • Avance rápido / inversión rápida. (⇒ página 227)  
 • Transición secuencial de un archivo a otro. (⇒ página 227)
- [DRC] (PRO LOGIC) (DOWN MIX)**   
 • Selección del canal de audio. (⇒ página 262)  
 • Comprime la gama de niveles de reproducción. (⇒ página 263)
- [REP] (REPEAT)**   
 • Repite una reproducción. (⇒ página 223, 227)
- [SCRL] (SCROLL)**   
 • Desplazamiento del título. (⇒ página 227)

- [0] a [9]**   
 • Selecciona un elemento en el menú. (⇒ página 224)

- [0] a [9]**   
 • Selecciona un título o un capítulo. (⇒ página 224)

- [4] (RANDOM)**   
 • Reproducción aleatori. (⇒ página 227)

ESPAÑOL 6

# Indicaciones en la pantalla

## Aparece el estado de salida actual

**Nota:** El contenido visualizado y sus posiciones varían un poco según el modo. Para más detalles, consulte la descripción de cada modo.

### Ejemplo:

Modo DVD

(OSD activado ⇒ vea más abajo)

Cuando el modo de navegación de vehículo está activado (ON).

### Visualización del volumen

**MUTE** parpadea cuando la función MUTE está activada (ON).

### Prohibición

La introducción resulta imposible porque se ha seleccionado una pista de sonido, un idioma de subtítulos o un número de ángulo que no está grabado en el disco, o porque el usuario ha intentado realizar una operación incompatible con esta unidad.

### Visualización del modo de imagen•sonido

Aparece el modo actual.

**TV** : Imagen y sonido (TV / VTR1•2 / DVD / CD de vídeo (VCD))

**FM** : Sonido (Radio (AM/FM) / CD / MP3 / cambiador (CH-C) Receptor Sirius (SIRIUS))

### Reloj

Ajuste predeterminado : desactivado (⇒ página 246)

### Indicador de disco

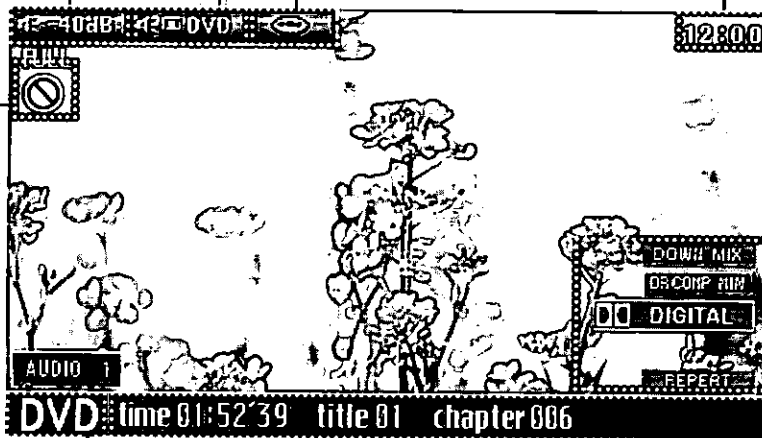

**Información adicional**  
Canal, tipo de fuente, diversos ajustes, etc.

**Información de cada modo**  
Tiempo transcurrido de reproducción, título, lista de preajustes, etc.

Visualización de modo

## Activación / Desactivación de OSD (visualización en pantalla)

Podrá cambiar entre OSD-ON (activado) y OSD-OFF (desactivado) con relación a la información del modo cuando mire una imagen.

OSD activado

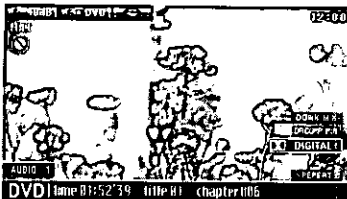

OSD desactivado



(Durante la reproducción)  
Presione [OSD]  
en el controlador remoto.

### Notas:

- La visualización en pantalla también aparece cuando se efectúa una operación (4 segundos).
- La visualización en pantalla puede activarse y desactivarse en los modos TV, VTR1/2, DVD y VCD. (Cuando la imagen capturada se establece como fondo de pantalla en los modos CD, MP3, RADIO, cambiador de CD y Sirius, al presionar [OSD] se cambian las imágenes capturadas.)

# Discos que pueden reproducirse

Disco	Marca (logotipo)	Tamaño del disco	Formato de vídeo	Formato de audio	Número de región
DVD Vídeo		5" (12 cm)	NTSC	LPCM, MPEG1, MPEG2, dts, Dolby Digital	1 ALL (Todos)
CD de vídeo				LPCM, MPEG1	
CD				LPCM (CD-DA), dts	
CD-R/RW				LPCM (CD-DA), MP3	

**Nota:** Sobre los discos CD-R/RW, consulte las "Notas sobre los discos CD-R/RW". (⇒ página 299)

**Ejemplo:**



## Información de gestión de región

Este producto ha sido diseñado y fabricado para responder a la información de gestión de región que está grabada en los discos DVD. Si el número de región descrito en el disco DVD no corresponde al número de región de este producto, este producto no podrá reproducir el disco.

El número de región de este producto es "1" y "ALL".

## Símbolos utilizados en las carátulas (Ejemplos de tales símbolos incluyen)

- Número de idiomas de subtítulos
- Número de pistas de audio
- Número de ángulos

Los números indican el número de idiomas, pistas, ángulos, etc., grabados en el disco.

## Tamaño de pantalla (Relación de aspecto H:V)

- Tamaño estándar 4:3
- Buzón (⇒ página 300)
- Tamaño de pantalla ancha 16:9
  - : Reproduce en el formato de buzón en una pantalla estándar (4:3).
  - : Reproduce en el formato de "panorámica y exploración" (⇒ página 300) en una pantalla estándar (4:3).

**Nota:** El tamaño de la imagen que se visualiza en la pantalla depende del modo ("Relación de aspecto" ⇒ página 267), y del tamaño de la pantalla para el contenido del disco.

## En este aparato no se pueden reproducir los discos indicados a continuación.

- DVD-Audio
- DVD-ROM
- VSD
- CD-RW (excepto MP3 y CD-DA)
- CDV
- Discos grabados en el formato PAL y otros discos
- DVDs con un número de región diferente de "1" o "ALL"
- La reproducción de un disco CD de fotos con esta unidad podría estropear los datos grabados en el disco.
- DVD-R
- CVD
- Discos de vídeo Divx
- DVD-RAM
- CD-G
- CD-R (excepto MP3 y CD-DA)
- DVD+RW
- CD-ROM (excepto MP3)
- CD-EXTRA (sólo es posible la reproducción de audio)
- DVD-RW
- SACD
- SVCD
- CD de fotos

# Mejora del sistema

## Sistema recomendado: Sistema Surround de 5.1 canales

Esta unidad tiene un amplificador de 5 canales incorporado. A continuación se describe el procedimiento para ajustar el sistema de sonido Surround de 5,1 canales para reproducir programas de DVD creando una sensación de "realismo" dentro del vehículo.

Asegúrese de conectar la unidad de pantalla y la unidad oculta con cable de fibra óptica.

### Altavoces delanteros: CJ-DVD177

Utilice los altavoces delanteros izquierdo y derecho (los altavoces incorporados en las puertas delanteras por ejemplo).

### Altavoz de subgraves: CJ-HD302

Como la imagen de audio no depende tanto de la posición en la que se encuentra el altavoz de subgraves como dependen otros altavoces, el altavoz de subgraves se puede instalar en cualquier lugar que resulte conveniente. (Se necesita un amplificador separado para el altavoz de subgraves.)

- Detalles de las conexiones:  
⇒ página 282-283
- Ajustes de los altavoces:  
⇒ página 254-259

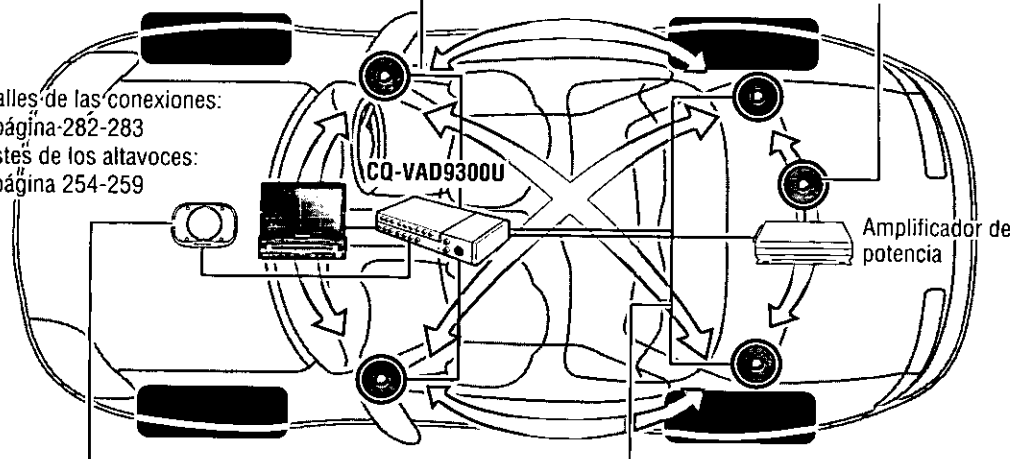

### Altavoz central: EAB-CF2

Instálelo en medio del tablero de instrumentos, cerca del monitor.

- El altavoz incluido no se puede utilizar como altavoz central.

### Altavoces de sonido ambiental: CJ-SS162

Utilice los altavoces traseros izquierdo y derecho (los altavoces incorporados en las puertas traseras o en el estante trasero por ejemplo).

**Nota:** Aunque esté utilizando esta unidad sin instalar un altavoz central, altavoces Surround ni altavoz de subgraves, seguirá siendo necesario realizar los ajustes de los altavoces para ajustar el balance del sonido.

## Observación sobre el monitor trasero (⇒ página 268)

Podrá tener, al mismo tiempo, imágenes o sonidos diferentes en el monitor delantero y en el monitor trasero.

- Podrá silenciar el sonido de los altavoces traseros si es necesario. (Modo privado ⇒ página 269)

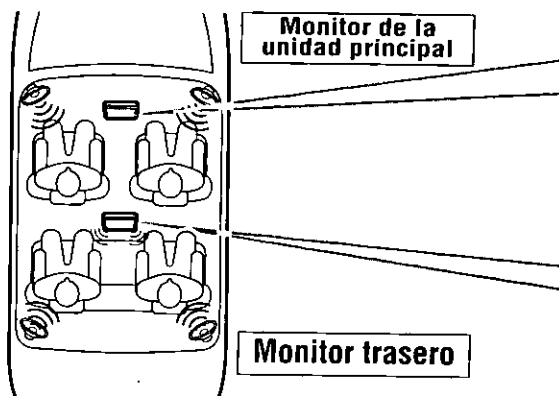

## Sistema avanzado

Conectando los dispositivos abajo indicados podrá disfrutar mucho más con una amplia variedad de imágenes y sonidos.

**Videocámara**

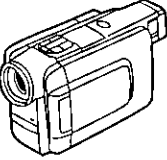

**Videograbadora**



Consulte "Videograbadora" (⇒ página 220)

**Cámara retrovisora**

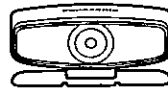

Consulte "Videograbadora" (⇒ página 220)

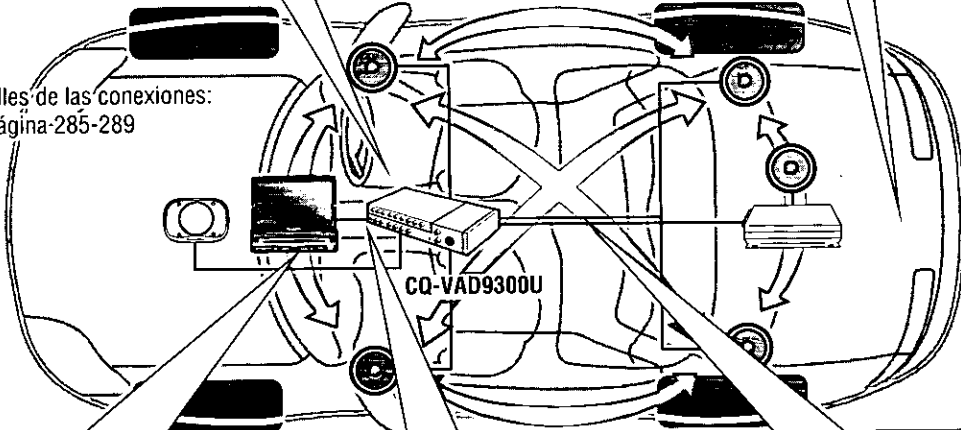

● Detalles de las conexiones: ⇒ página 285-289

**CQ-VAD9300U**

**Cambiador de CD: CX-DP88U**

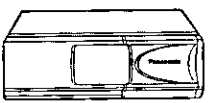

Consulte "Control del cambiador de discos CD" (⇒ página 232)

**Receptor Sirius : CR-SRT100**

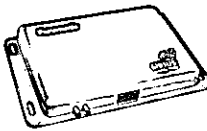





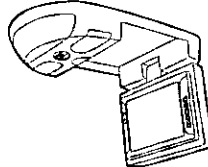





Consulte "Control del receptor Sirius" (⇒ page 234).

**Monitor trasero: CY-VMX6800U**



Consulte "Preparación del monitor trasero" (⇒ página 268)

**Nota:** Los dos productos de arriba pueden conectarse a la vez incorporado el CA-CD55 (opcional). (⇒ página 287)

Televisor	Videograbadora 1 / 2	DVD (VCD, CD, MP3)	Radio	Cambiador de CD	Receptor Sirius
					
					
					
Televisor	Videograbadora 1 / 2	DVD (VCD, CD, MP3)			

✗ El monitor trasero no muestra la imagen de televisión cuando la unidad principal está en el modo de la radio.

✗ No pueden reproducirse distintos tipos de discos al mismo tiempo.

Para un CD y un MP3, la pantalla se torna azul.

# Generalidades

## Alimentación

Gire la llave de encendido de su automóvil a la posición ACC u ON.

**Activado :** Presione [MODE] (POWER) en la unidad de pantalla.

Presione [PWR] o [MODE] en el control remoto.

**Desactivado :** Mantenga presionado de nuevo [MODE] (POWER) durante más de 2 segundos en la unidad de pantalla.

Mantenga presionado de nuevo [PWR] o [MODE] durante más de 2 segundos en el control remoto.

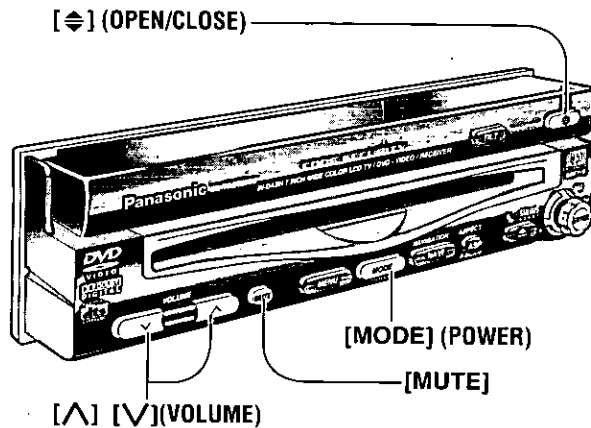

[OPEN/CLOSE]

[MODE] (POWER)

[MUTE]

[VOLUME] (VOLUME)

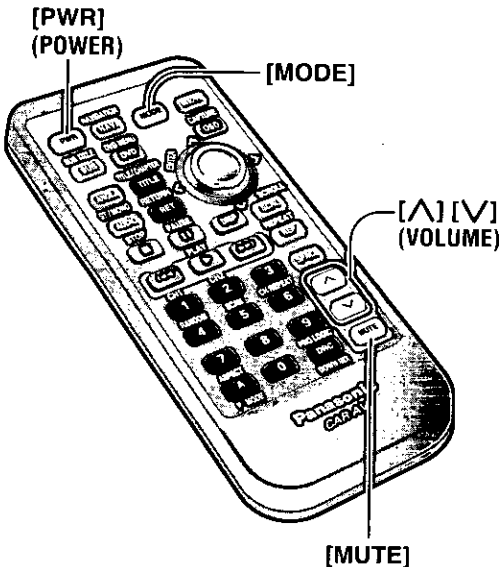

[PWR] (POWER)

[MODE]

[VOLUME] (VOLUME)

[MUTE]

## Abertura/cierre de la unidad de pantalla

**Abertura :** Presione [OPEN/CLOSE].

**Cierre :** Presione de nuevo [OPEN/CLOSE]

(Después de poner el ángulo lateral en la posición neutra.)

### Notas:

- Cuando la unidad de pantalla esté abierta o cerrada sonará tres veces un pitido alto.
- Si la unidad se para a la mitad, presione de nuevo [OPEN/CLOSE] y méntala completamente.
- La apertura/cierre de la pantalla puede realizarse cuando la alimentación está desconectada.

**Aviso:** No toque innecesariamente la unidad mientras la pantalla esté en movimiento. Si se insertan las manos, los dedos u objetos extraños en la unidad pueden producirse heridas y daños en la unidad.

## Modo

Presione [MODE] para cambiar el modo.

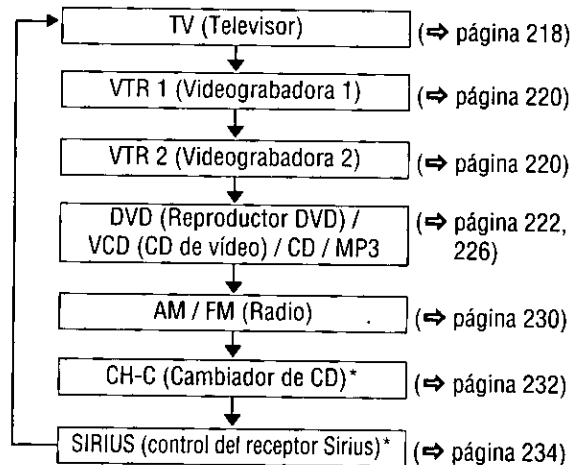

\* Sólo puede seleccionarse cuando se ha conectado un cambiador de CD y un receptor Sirius.

## Volumen

VOL. -28 dB

[VOLUME] (VOLUME) : Sube

[VOLUME] (VOLUME) : Baja

Gama de ajuste : -82 dB a 0 dB

**Nota:** El nivel del sonido para cada fuente se almacena en la memoria.

## Silenciamiento



**Silenciamiento activado :** Presione [MUTE].

**Silenciamiento desactivado :** Presione de nuevo [MUTE].



# Ajuste de posición del monitor

## Precauciones:

- Para realizar un ajuste suave, asegúrese de poner primero el ángulo lateral en la posición neutra y ajustar luego el ángulo de inclinación.
- Evite golpes físicos en el monitor.

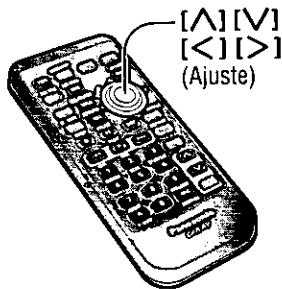
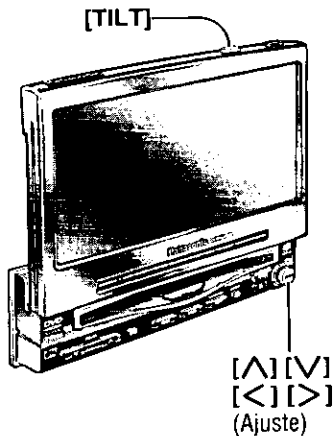

## Ángulo de inclinación / posición delantera-trasera

- 1 Mantenga presionado [TILT] en la unidad de pantalla durante más de 1 segundo.
- 2 Presione [^], [v], [<] o [>] para realizar el ajuste. La configuración se realiza del mismo modo que desde el MENÚ. Consulte el apartado "SET-UP : Ajuste del usuario" para encontrar más detalles al respecto. (⇒ página 236)

### Notas:

- Los datos del ángulo vertical (TILT) y de la posición delantera-trasera se guardan en la memoria, así que cuando se saca la próxima vez la unidad de pantalla, ésta se ajusta automáticamente al ángulo y en la posición previamente ajustados.
- Después de ajustar su ángulo, ajuste también el brillo para que pueda ver fácilmente la reproducción. (⇒ página 242)
- El modelo de vehículo y las condiciones de la instalación pueden imponer algunas restricciones al ajuste del ángulo y de la posición del monitor.

**Precaución:** No interfiera el movimiento del monitor. No cambie la posición de la unidad aplicando fuerza.

## Ajuste del ángulo lateral de la unidad de pantalla

Sujete la unidad de pantalla por su parte no deslizante, en su mitad superior, y ajuste su ángulo lateral.

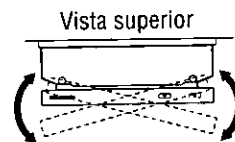
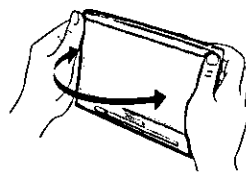

**Precaución:** Existe el peligro de que la unidad pellizque sus dedos si la toma por su parte inferior. Sujete la unidad por su parte mitad superior y muévala cuidadosamente sin aplicar una fuerza excesiva.

## Plegado temporal de la pantalla

**Plegado :** Presione [TILT] en la unidad de pantalla.  
**Desplegado :** Presione de nuevo [TILT] en la unidad de pantalla.

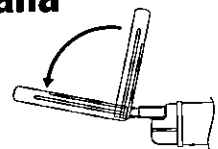

**Nota:** Aunque la unidad esté apagada, usted podrá plegar temporalmente la pantalla.

**Precaución:** No coloque ningún objeto en la unidad de pantalla ni la someta a una fuerza excesiva.

# Sintonizador de TV

Visualización de modo

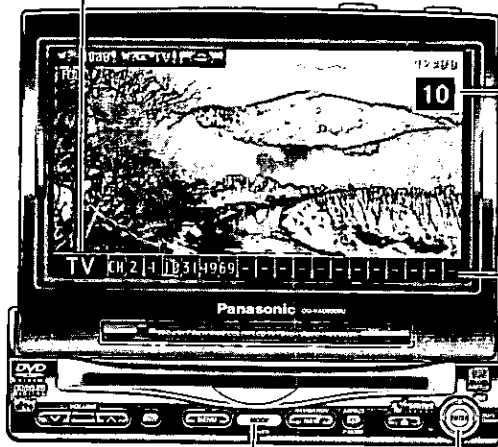

Es necesario instalar la antena suministrada para poder recibir las teledifusiones. Consulte la descripción del montaje de la antena de TV. (⇒ página 278)

Número de canal

Canales preajustados

[MODE]

[<] [>] (CHANNEL)

[^] [v] (Memoria de preajustes)

ESPAÑOL  
13

[MODE]

[<] [>] (Canal)

[^] [v] (Memoria de preajustes)

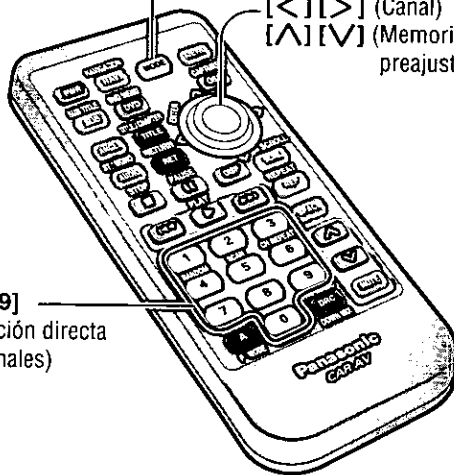

[0] a [9]  
(Selección directa de canales)

## 1 Modo de TV

Presione [MODE] para cambiar al modo de TV.

## 2 Ajuste del canal

[>] (CHANNEL) : Ascendente  
[<] (CHANNEL) : Descendente

Presione y mantenga presionado [>] (CHANNEL) o [<] (CHANNEL) durante más de 0,5 segundos. Se iniciará la búsqueda.

## Selección directa de canales (Sólo para el controlador remoto)

Introduzca un número de canal presionando [0] a [9].

**Ejemplo:** Número de canal 17

Presione [1] y [7].

## Canales preajustados

Esta función puede encontrar los canales automáticamente. Pueden memorizarse hasta 18 canales.

### Memoria automática de preajustes

Presione y mantenga presionado [▲] o [▼] durante más de 2 segundos.

[▲] : La búsqueda empezará desde el canal 2 y proseguirá sucesivamente.

[▼] : La búsqueda empezará desde el canal 69 y retrocederá sucesivamente.

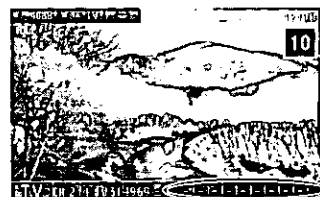

\* Vea más abajo

- Todos los canales memorizados podrá renovarse cada vez que usted memorice otros canales.
- La unidad puede recibir un canal con imágenes de baja calidad dependiendo de las condiciones de teledifusión.
- La búsqueda retorna a la posición inicial si no hay ningún canal que pueda recibirse.

\* Si el número de canales que pueden recibirse es de menos de 18, aparecerá "-".

### Llamada de canales preajustados

Presione [▲] o [▼] para seleccionar el canal.

# Videograbadora

Visualización de modo

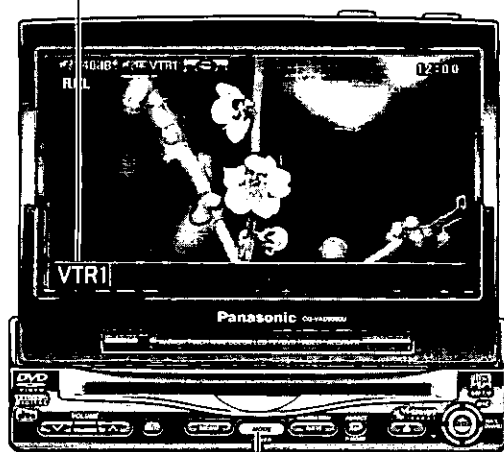

[MODE]

[MODE]

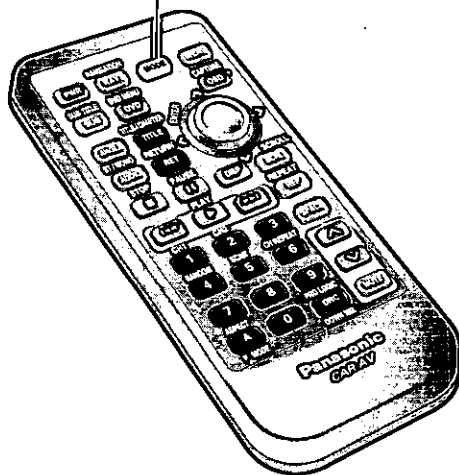

Podrá mirar las imágenes y escuchar el sonido de los equipos conectados en el modo VTR1 y VTR2 respectivamente.

**Ejemplo :**

VTR1 : Videocámara

VTR2 : Cámara retrovisora

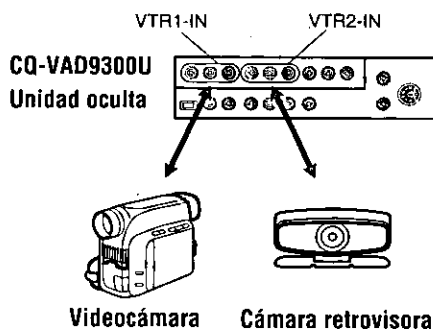

## Modo VTR1 / VTR 2

Presione [MODE] para cambiar al modo VTR1 o VTR2.

**Nota :** Podrá configurar el sistema para que no se seleccione el modo VTR (salto de VTR).  
(⇒ página 240)

(Si se ajusta VTR a CAMERA INPUT o a NAVI INPUT no se salta aunque se active el salto de VTR.)

## Equipos externos que pueden conectarse a VTR1 / VTR2

Consulte las "Conexiones eléctricas" para ver la conexión de cada equipo exterior. (⇒ página 288-289)

### Videograbadora / videocámara

Seleccione el mismo modo (VTR1 o VTR2) que el del terminal que está conectado a una videograbadora o videocámara (VTR1-IN o VTR2-IN).

**Nota:** Ajuste el nivel de entrada de VTR si el sonido no sale con normalidad y visualizándose "OVER". (⇒ página 252)

### Cámara retrovisora

Seleccione el mismo modo (VTR1 o VTR2) que el del terminal que se haya conectado a una cámara retrovisora (VTR1-IN o VTR2-IN).

**Nota:** También puede ajustarse para que cambie a una imagen a través de la cámara retrovisora de forma automática cuando se pone la palanca de cambios en la posición de marcha atrás.  
(⇒ página 238)

### Navegación de vehículo

Seleccione el mismo modo (VTR1 o VTR2) que el del terminal que está conectado a un sistema de navegación de vehículo (VTR1-IN o VTR2-IN).

**Nota:** También puede ajustarse para que cambie a una imagen y sonido a través del sistema de navegación de vehículo de presionando sólo [NAVI] (NAVIGATION). (⇒ página 236)

**Nota:** Los terminales VTR1 y VTR2 no se emplean para el sistema de navegación de vehículo Panasonic (está disponible en el futuro). Consulte las "Conexiones eléctricas" para ver la conexión (⇒ páginas 280-283) y la "Preparación para la navegación" para ver el ajuste (⇒ página 236).

# Reproductor de DVD / CD de vídeo

ESPAÑOL  
17

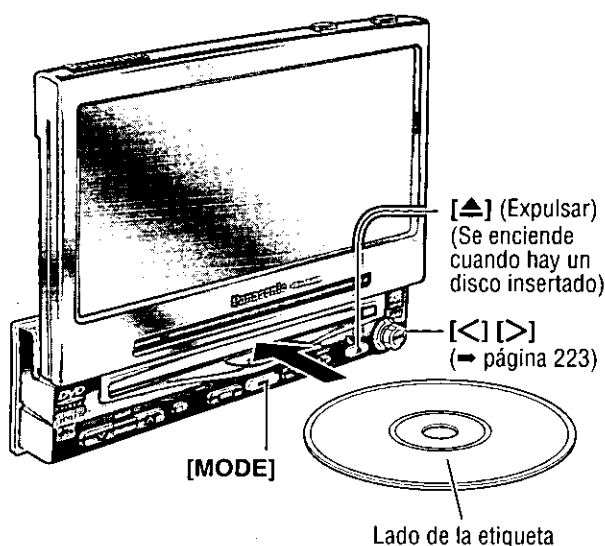

## Inserción del disco

- El modo compatible con el disco se selecciona y la reproducción empieza.
- El formato de audio se identifica automáticamente. (→ página 300)
- Cuando aparezca la pantalla del menú, consulte el "Menú de DVD / Menú de CD de vídeo" en la página 224.

Quando hay un disco DVD o CD de Vídeo en el reproductor, presione [MODE] para cambiar al modo de reproductor de DVD o de Vídeo CD y se iniciará la reproducción.

### Notas:

- No inserte un disco cuando el indicador de disco  o el botón de expulsión estén encendidos, porque significa que ya hay un disco insertado.
- La alimentación se conectará automáticamente cuando se inserte un disco.
- Podrá reproducir un disco aunque el monitor esté cerrado.
- El sonido puede interrumpirse durante unos momentos mientras está identificándose el formato del disco.

### Precauciones:

- No utilice un disco de forma irregular.
- No inserte materias extrañas en las ranuras del disco.

## Expulsión del disco

Presione [▲] para detener la reproducción y expulsar el disco. (Presione [▲] otra vez para volver a insertar el disco.)

**Nota:** Si deja un disco en la ranura durante más de 30 segundos después de haberlo expulsado, el disco se volverá a insertar después de sonar tres veces un pitido fuerte.

### Notas:

- Debido a las limitaciones de ciertos discos, algunos discos DVD Vídeo y CD de vídeo puede que no funcionen como se describe en este manual de instrucciones. Consulte la carátula del disco para conocer más detalles.
- Esta unidad no es compatible con las funciones de karaoke de los discos DVD o CD de vídeo.

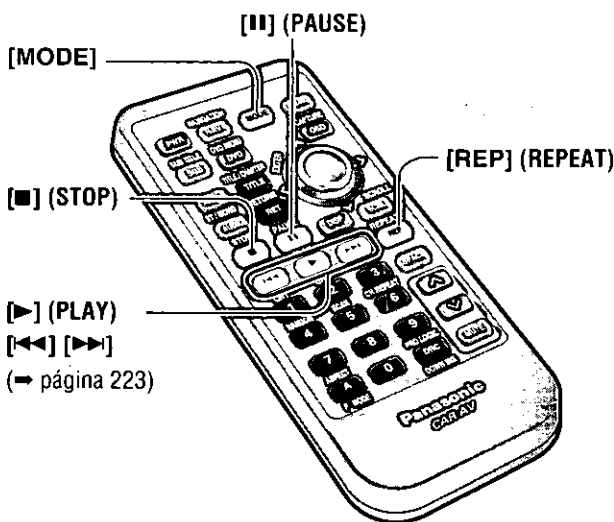

## Pantalla del modo DVD

Idioma de subtítulos / idioma de audio / ángulo  
Indicador de disco

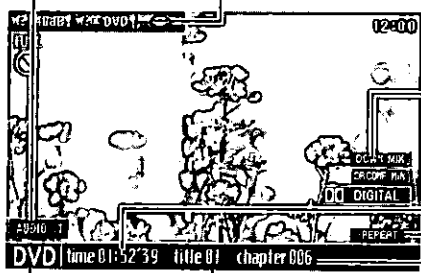

Format de audio  
(→ página 300)

Tiempo de reproducción  
Ajuste de reproducción  
Número de capítulo  
Número de título

Visualización de modo

## Pantalla del modo de CD de vídeo

Ajuste del sonido (Estéreo/mono)    Indicador de disco

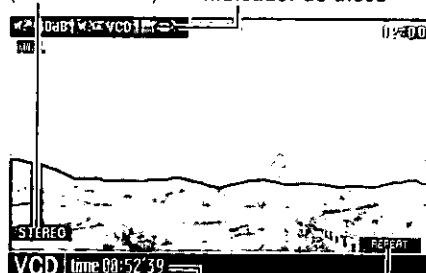

Visualización de modo    Tiempo de reproducción    Ajuste de reproducción

**Realice estas operaciones (página 223-225) con el control remoto.**

Las operaciones cambian según el disco. Para conocer detalles, consulte la guía suministrada con el disco.

**Operación básica**

**Al comienzo**

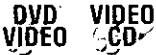

[▶▶]: Pista siguiente (capítulo)  
[◀◀]: Comienzo de la pista actual (capítulo)  
Pista anterior (capítulo) (Presione dos veces.)

**Nota:** Cuando reproduzca un DVD Vídeo, hay casos en los no es posible volver al comienzo de un capítulo que abarca 2 títulos. (→ página 300)

**Avance rápido / inversión rápida**

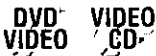

Mantenga presionado  
[▶▶]: Avance rápido  
[◀◀]: inversión rápida  
Suéltelo para reanudar la reproducción.  
Si se mantiene presionado el botón, la velocidad cambia de la forma siguiente:  
Velocidad normal → 1,5 veces → 10 veces → 20 veces

**Parada**

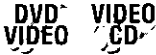

Presione [■] (STOP).  
Presione de nuevo [▶] (PLAY), y se reanudará la reproducción desde el punto en el que se presionó [■] (STOP).  
Para cancelar la reproducción continua, presione de nuevo [■] (STOP) en el modo de parada.

**Pausa**

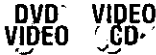

Presione [⏸] (PAUSE).  
Para reanudar la reproducción, presione otra vez [▶] (PLAY) o [⏸] (PAUSE).

**Reproducción a cámara lenta**

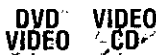

Presione y mantenga presionado [▶▶] en el modo de pausa.  
La reproducción se realiza a 1/3 de la velocidad normal.  
Para reanudar la reproducción normal, presione [▶] (PLAY).  
Para hacer una pausa, presione de nuevo [⏸] (PAUSE).  
**Nota:** La reproducción a cámara lenta en retroceso resulta imposible.

**Repetición**

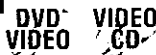

Presione [REP] (REPEAT).  
Presione de nuevo [REP] (REPEAT) para cancelar.

**Nota:** Es posible presionar [◀] [▶] en la unidad de la pantalla en lugar de [◀◀] [▶▶] en el controlador remoto. ([▶] de la unidad de la pantalla no puede utilizarse en lugar de [▶▶] que se utiliza para la reproducción a cámara lenta.)

## Selección de capítulo / título

### Menú de DVD / Menú de CD de vídeo

Utilice este menú durante la reproducción para seleccionar el contenido, audio, subtítulos, etc., desde un menú (el menú de DVD / CD de vídeo) único de cada disco.



- 1 Presione **[DVD]** (**DVD MENU**) durante la reproducción de un DVD. (Para el menú de CD de vídeo, presione **[RET]** (**RETURN**) durante la reproducción.)
- 2 Presione **[<]**, **[>]**, **[^]** o **[v]** para seleccionar el menú preferido. Para discos DVD / CD de vídeo con control de reproducción (→ página 300), presione **[0]** a **[9]** en el controlador remoto.
- 3 Presione **[ENTER]**.

Para volver a la visualización anterior, presione **[RET]** (**RETURN**).

Ejemplo :

#### MENÚ DEL DVD

1. SUBTÍTULO
2. AUDIO
3. ÁNGULO

Selección de su música favorita.

1. Temas de amor
2. Impresiones
3. Tono sentimental

Número :

### Menú de títulos

Si el DVD tiene múltiples títulos grabados en él será posible seleccionar el título preferido desde el menú de títulos para empezar la reproducción.



- 1 Mantenga presionado **[DVD]** (**DVD MENU**) durante más de 2 segundos durante la reproducción.
- 2 Presione **[<]**, **[>]**, **[^]** o **[v]** para seleccionar el título preferido. Para discos DVD con control de reproducción (→ página 300), presione **[0]** a **[9]** en el controlador remoto.
- 3 Presione **[ENTER]**.

Para volver a la visualización anterior, presione **[RET]** (**RETURN**).

Ejemplo :

#### MENÚ DE TÍTULOS

Ríos

Castillos

Amantes

Bosques

### Comienzo de reproducción desde un título/capítulo específico



- 1 Presione **[TITLE]** (**TITLE/CHAPTER**) para seleccionar el modo de entrada. El modo cambia como se muestra a la derecha cada vez que se presione **[TITLE]** (**TITLE/CHAPTER**).
- 2 Presione **[0]** a **[9]** para introducir el número del título/capítulo preferido. Para introducir de nuevo el número, presione **[RET]** (**RETURN**).
- 3 Presione **[TITLE]** (**TITLE/CHAPTER**). La reproducción empezará automáticamente.

Modo convencional

Modo de introducción de número de capítulo

Modo de introducción de número de título



(▶) Lse enciende en color rosa.)

#### Notas:

- Para el modo VCD, no presione **[TITLE]** (**TITLE/CHAPTER**) sino que deberá presionar la tecla numérica para introducir directamente un número.
- Si no se efectúa ninguna operación durante 8 segundos después de haber presionado **[TITLE]** (**TITLE/CHAPTER**), la visualización volverá al modo normal.
- Si el número de título/capítulo está preajustado y no se efectúa ninguna operación durante 2 segundos, la reproducción se iniciará desde el número del título/capítulo introducido.



## Funciones útiles

### Cambio del idioma de subtítulos

DVD VIDEO

Presione **[SUB] (SUB TITLE)** durante la reproducción.

Si el disco tiene grabados múltiples idiomas será posible cambiar el idioma de los subtítulos durante la reproducción.

**Nota:** Los subtítulos pueden tardar un poco en aparecer.

### Cambio del idioma de audio

DVD VIDEO

Presione **[AUDIO]** durante la reproducción.

Si el disco tiene grabados múltiples idiomas de audio será posible cambiar el idioma de audio durante la reproducción.

### Cambio del ángulo

DVD VIDEO

Presione **[ANGLE]** durante la reproducción.

Con los DVDs que contienen escenas que han sido grabadas simultáneamente desde un número de ángulos diferentes, una misma escena podrá verse desde cada uno de esos ángulos diferentes durante la reproducción.

### Cambio entre sonido estéreo y mono

VIDEO CD

Presione **[AUDIO] (ST/MONO)**.

El sonido se puede cambiar entre estéreo y mono (L o R).

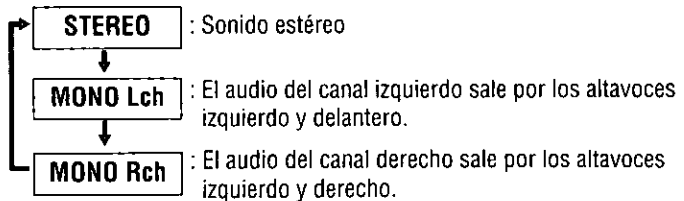

**[DVD]**  
(DVD Menu)  
(⇒ página 224)

**[SUB]**  
(SUB TITLE)

**[ANGLE]**

**[AUDIO]**  
(ST/MONO)

**[RET] (RETURN)**  
(⇒ página 224)

**[TITLE]**  
(TITLE/CHAPTER)  
(⇒ página 224)

**[<] [>] [^] [v]**  
(Selección)  
**[ENTER]**  
(⇒ página 224)

**[0] to [9]**  
(Número de título/capítulo)  
(⇒ página 224)

#### Notas:

- Si no se realiza ninguna operación durante 5 segundos, la visualización volverá al modo normal.
- Puede que no sea posible cambiar el idioma a menos que la unidad esté en el menú DVD (⇒ página 224) o en los ajustes DVD (⇒ página 244).
- El idioma en los ajustes DVD tiene prioridad sobre cuándo se conecta la alimentación o el disco está introducido. (⇒ página 244)
- El número de los idiomas depende del disco. Algunos discos sólo tienen un idioma o no tienen idioma.

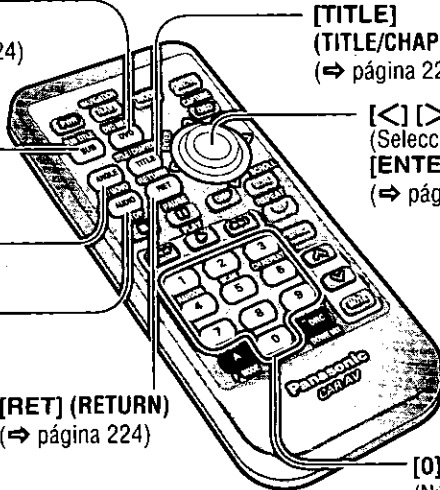

# Reproductor de CD / MP3

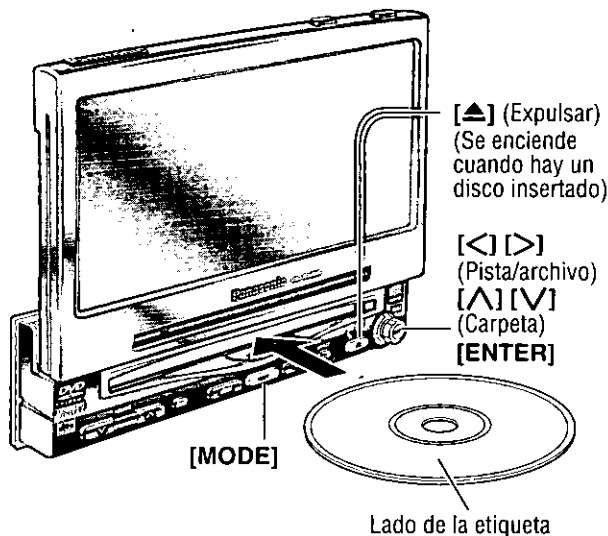

## Inserción del disco

El modo compatible con el disco se selecciona y la reproducción empieza.

Cuando hay un disco en el reproductor, presione **[MODE]** para cambiar al modo de reproducción de CD o de MP3 y se iniciará la reproducción.

### Notas:

- No inserte un disco cuando el indicador de disco  o el botón de expulsión estén encendidos, porque significa que ya hay un disco insertado.
- La alimentación se conectará automáticamente cuando se inserte un disco.
- Podrá reproducir un disco aunque el monitor esté cerrado.

### Precauciones:

- No utilice un disco de forma irregular.
- No inserte materias extrañas en la ranura del disco.

## Visualización del modo CD / MP3

Visualización de modo

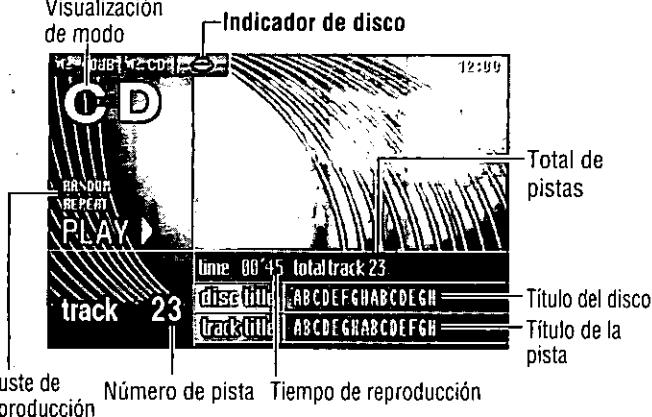

## Expulsión del disco

Presione **[▲]** para detener la reproducción y expulsar el disco.



(Presione **[▲]** otra vez para volver a insertar el disco.)

**Nota:** Si deja un disco en la ranura durante más de 30 segundos después de haberlo expulsado, el disco se volverá a insertar después de sonar tres veces un pitido fuerte.

## Selección directa de carpeta

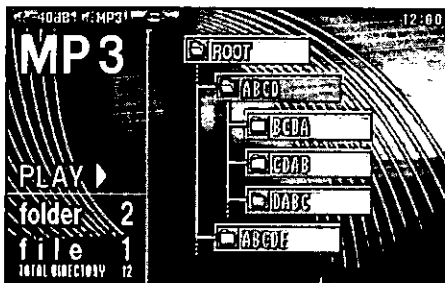
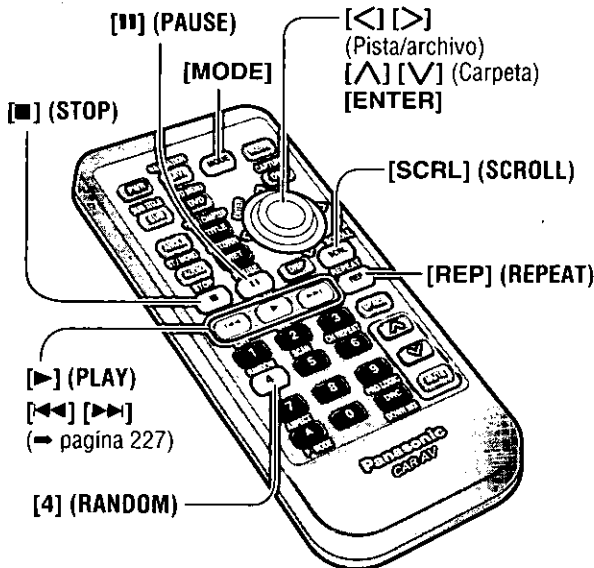
- 1 Presione **[ENTER]** durante la reproducción.
- 2 Presione **[◀]**, **[▶]**, **[∧]** o **[∨]** para seleccionar una carpeta.
  - [◀][▶]:** Movimiento entre distintos niveles de árboles
  - [∧][∨]:** Movimiento dentro del mismo árbol
- 3 Presione **[ENTER]**.



-  : Se incluyen archivos MP3
-  : No hay archivos MP3

**Nota:** No es posible visualizar los árboles enteros y una lista de archivos de una carpeta.





















\* Para el "Orden de selección de carpetas/orden de reproducción de archivos MP3". (→ página 229)



Indica los tipos de discos compatibles.

## Operación básica

Realice estas operaciones con el control remoto.

<b>Al comienzo</b> 	 <p>[▶▶] : Pista / archivo siguiente            [◀◀] : Principio de la pista / archivo actual            Pista / archivo anterior (presione dos veces)</p>						
<b>Avance rápido / inversión rápida</b> 	 <p>Mantenga presionado.            [▶▶] : Avance rápido            [◀◀] : inversión rápida            Suéltelo para reanudar la reproducción.</p>						
<b>Selección de carpeta</b> 	 <table border="1" style="width: 100%;"> <tr> <td>[^] : Carpeta siguiente</td> <td rowspan="3" style="text-align: center;"> <b>Cuando se visualiza la lista de archivos:</b>            [^] : Carpeta anterior            [v] : Carpeta siguiente         </td> </tr> <tr> <td>[v] : Carpeta anterior</td> </tr> <tr> <td>[v] : Carpeta siguiente</td> </tr> </table>	[^] : Carpeta siguiente	<b>Cuando se visualiza la lista de archivos:</b> [^] : Carpeta anterior [v] : Carpeta siguiente	[v] : Carpeta anterior	[v] : Carpeta siguiente		
[^] : Carpeta siguiente	<b>Cuando se visualiza la lista de archivos:</b> [^] : Carpeta anterior [v] : Carpeta siguiente						
[v] : Carpeta anterior							
[v] : Carpeta siguiente							
<b>Transición secuencial de un archivo a otro</b> 	 <p>Mantenga presionado.            [&gt;] : Hacia delante            [&lt;] : Hacia atrás</p>						
<b>Desplazamiento del título</b> 	 <p>Presione [SCRL] (SCROLL).</p>						
<b>Parada</b> 	 <p>Presione [■] (STOP).</p>						
<b>Pausa</b> 	 <p>Presione [⏸] (PAUSE).            Para reanudar la reproducción, presione otra vez [▶] (PLAY) o [⏸] (PAUSE).</p>						
<b>Repetición de reproducción</b>  	 <table border="1" style="width: 100%;"> <tr> <td colspan="2">Presione [REP] (REPEAT). Presione de nuevo [REP] (REPEAT) para cancelar.</td> </tr> <tr> <td style="width: 30%;"><b>Archivo actual</b></td> <td>Presione [REP] (REPEAT). Presione de nuevo [REP] (REPEAT) para cancelar.</td> </tr> <tr> <td><b>Carpeta actual</b></td> <td>Mantenga presionado [REP] (REPEAT) durante más de 2 segundos. Mantenga presionado de nuevo [REP] (REPEAT) para cancelar.</td> </tr> </table>	Presione [REP] (REPEAT). Presione de nuevo [REP] (REPEAT) para cancelar.		<b>Archivo actual</b>	Presione [REP] (REPEAT). Presione de nuevo [REP] (REPEAT) para cancelar.	<b>Carpeta actual</b>	Mantenga presionado [REP] (REPEAT) durante más de 2 segundos. Mantenga presionado de nuevo [REP] (REPEAT) para cancelar.
Presione [REP] (REPEAT). Presione de nuevo [REP] (REPEAT) para cancelar.							
<b>Archivo actual</b>	Presione [REP] (REPEAT). Presione de nuevo [REP] (REPEAT) para cancelar.						
<b>Carpeta actual</b>	Mantenga presionado [REP] (REPEAT) durante más de 2 segundos. Mantenga presionado de nuevo [REP] (REPEAT) para cancelar.						
<b>Reproducción aleatoria</b>  	 <table border="1" style="width: 100%;"> <tr> <td colspan="2">Presione [4] (RANDOM). Presione de nuevo [4] (RANDOM) para cancelar.</td> </tr> <tr> <td style="width: 30%;"><b>Todos los archivos</b></td> <td>Presione [4] (RANDOM). Presione de nuevo [4] (RANDOM) para cancelar.</td> </tr> <tr> <td><b>Todos los archivos de la carpeta actual</b></td> <td>Mantenga presionado [4] (RANDOM) durante más de 2 segundos. Mantenga presionado de nuevo [4] (RANDOM) para cancelar.</td> </tr> </table>	Presione [4] (RANDOM). Presione de nuevo [4] (RANDOM) para cancelar.		<b>Todos los archivos</b>	Presione [4] (RANDOM). Presione de nuevo [4] (RANDOM) para cancelar.	<b>Todos los archivos de la carpeta actual</b>	Mantenga presionado [4] (RANDOM) durante más de 2 segundos. Mantenga presionado de nuevo [4] (RANDOM) para cancelar.
Presione [4] (RANDOM). Presione de nuevo [4] (RANDOM) para cancelar.							
<b>Todos los archivos</b>	Presione [4] (RANDOM). Presione de nuevo [4] (RANDOM) para cancelar.						
<b>Todos los archivos de la carpeta actual</b>	Mantenga presionado [4] (RANDOM) durante más de 2 segundos. Mantenga presionado de nuevo [4] (RANDOM) para cancelar.						

**Nota:** Es posible presionar [◀] [▶] en la unidad de la pantalla en lugar de [◀◀] [▶▶] en el controlador remoto.

# Reproductor de CD / MP3 (continuación)

**Este reproductor permite la reproducción de archivos MP3 grabados en discos CD-ROM, CD-R (grabables) y CD-RW (reescribibles).**

## ¿Qué es MP3?

MP3, abreviatura de MPEG-1 Audio Layer 3, MPEG-2 Audio Layer 3 LSF (baja frecuencia de muestreo), es una norma de compresión de datos de vídeo digitales para CD de vídeo y medios de grabación similares. Es uno de los tipos de compresión de audio que abarcan las normas de compresión de audio digital de MPEG (Motion Picture Experts Group). Lo que hace es reducir el número de bytes de una canción sin perturbar la calidad del sonido con medios tales como la eliminación de las ondas de sonido del margen sonoro que es imperceptible para el oído humano. Esta compresión permite reducir el contenido de un disco CD musical convencional en un factor de aproximadamente 10. Esto significa que puede grabar el contenido de 10 discos CD musicales en un solo disco CD-R o CD-RW. (Los valores se refieren a datos grabados en un disco CD-R o CD-RW de 650 MB a una velocidad de transmisión fija de 128 kbps y una frecuencia de muestreo de 44,1 kHz.)

## Puntos que deben tenerse presente para grabar en un disco MP3

### Conversion (codificación) de datos de audio a un archivo MP3

- Se recomienda ajustar la velocidad de transmisión a "128 kbps o más" y "Fixed".
- No pueden reproducirse archivos MPEG-2 con una velocidad de transmisión de 8 kbps ni archivos MPEG-2 a la frecuencia de muestreo de 16 kHz.
- La VBR (velocidad de transmisión variable) no es compatible.
- La calidad del sonido de reproducción cambia según el software de grabación utilizado y según la velocidad de transmisión. Para más detalles, consulte el manual de instrucciones de su software de grabación.

### Grabación de archivos MP3 en un disco CD-R/RW

- No grabe carpetas ni archivos innecesarios que no sean MP3 en el disco. Si se graban demasiadas carpetas o archivos que no son MP3 en un disco, la grabación tardará bastante en comenzar.
- Emplee el sistema de archivos ISO 9660. (Se incluye la extensión de los sistemas de archivos ISO 9660.) (⇒ página 229). El sistema de archivos APPLE HFS no es compatible. Si el archivo no conforma el sistema de archivos ISO 9660, es posible que no se reproduzca con normalidad o que los nombres de archivo o de carpeta no se visualicen correctamente.
- Asegúrese de añadir la extensión ".mp3" a cada nombre de archivo MP3. Un archivo que tenga una extensión del nombre de archivo distinta o que no tenga extensión no se reproducirá.
- Aunque las grabaciones de multisesión son compatibles, se recomienda el empleo de grabados de una sola vez (Disc-at-Once). Asegúrese de cerrar la sesión cuando termine de grabar un disco.
- Los discos grabados con el software de escritura por paquetes no son compatibles.
- La función de lista de reproducción no es compatible. Grabe los archivos y las carpetas en el orden en el que desee que se reproduzcan. Ciertos programas de software permiten especificar el orden de grabación añadiendo un prefijo en el margen de "01" a "99", etc. al nombre de archivo. Para más detalles, consulte el manual de instrucciones de su software de grabación.

#### Notas:

- Es posible que se encuentre con algún problema al reproducir archivos MP3 o visualizar la información de archivos MP3 grabados con ciertos programas de software de grabación o ciertas grabadoras de CD (unidades de CD-R/RW).
- Si un mismo disco contiene archivos MP3 y pistas CD-DA, sólo se reproducirán correctamente los datos CD-DA. (Los archivos MP3 se reproducirán, pero no se emitirá sonido alguno.)

**ADVERTENCIA:** No asigne nunca la extensión del nombre de archivo de ".mp3" a un archivo que no tenga el formato MP3. No sólo produciría ruido por los altavoces y daños en los mismos, sino que también podría causarle daños en los oídos.

## Orden de selección de carpetas/orden de reproducción de archivos MP3 (ejemplo)

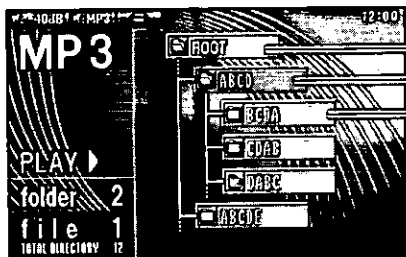

Carpeta raíz  
 Carpeta actual  
 Carpeta del árbol del siguiente nivel inferior

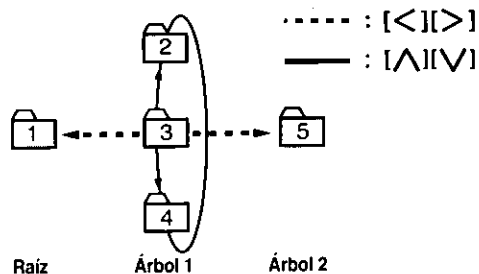

: Se incluyen archivos MP3    : No hay archivos MP3

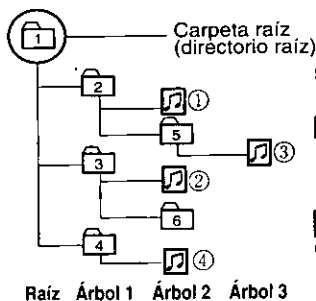

### Notas:

- Esta unidad cuenta el número de carpetas independientemente de la presencia o ausencia de archivos MP3.
- Si la carpeta seleccionada no contiene ningún archivo MP3, se reproducirá el archivo MP3 más cercano en el orden de reproducción.
- El orden de reproducción puede ser distinto del de otros reproductores de MP3 aunque se utilice el mismo disco.
- "ROOT" aparece cuando se visualiza el nombre de carpeta del directorio raíz.

## Número máximo de archivos / carpetas

- Número máximo de árboles: 8
- Número máximo de carpetas: 254 (Sin incluir la carpeta raíz).
- Número máximo de archivos: 512

**Nota:** Si el número de archivo y de carpetas excede el número arriba mencionado, es posible que no pueda realizarse con éxito la reproducción.

## Sistemas de archivos y nombres de archivo compatibles

Sistemas de archivos compatibles	Nombres de carpeta y de archivo que pueden visualizarse
ISO 9660 Nivel 1 / Nivel 2	<p>Ponga los nombres de carpeta y de archivo de acuerdo con las normas de cada sistema de archivos. Para más detalles, consulte las instrucciones del software de grabación.</p> <ul style="list-style-type: none"> <li>• Este reproductor puede visualizar nombres de archivo de hasta 31 caracteres ASCII en el modo de desplazamiento.</li> <li>* Pueden visualizarse hasta 15 letras con el desplazamiento en el sistema Joliet. De acuerdo con la norma, "á", "ç", etc. pueden usarse. Sin embargo, este aparato no puede visualizar estos caracteres.</li> <li>• La unidad reconoce sólo el juego de caracteres ASCII. Los caracteres chinos, caracteres acentuados franceses y los españoles se convertirán a un asterisco.</li> </ul>
Joliet*	
Romeo	
Apple Extensión para ISO 9660	

**Nota:** El software de codificación MP3 y el software de grabación no se suministran con este modelo.

### Copyright

Las leyes de copyright prohíben copiar, distribuir y entregar material con derechos de autor, como pueda ser música, sin el permiso del propietario de tales derechos con excepción de servir sólo para entretenimiento personal.

### Sin garantía

La descripción de arriba cumple nuestras investigaciones hasta diciembre de 2002. No hay garantía para la capacidad de reproducción y visualización de MP3.

# Radio

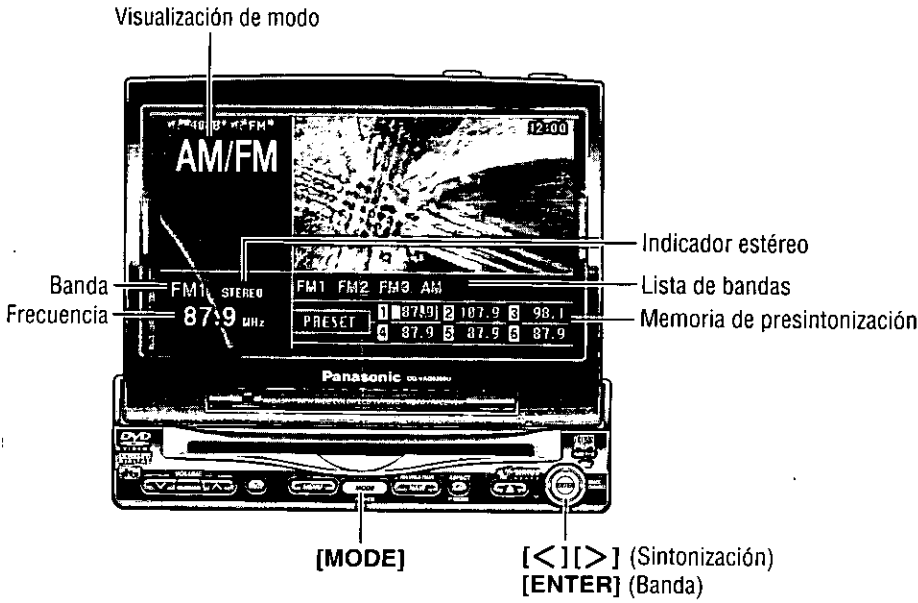

ESPAÑOL 25

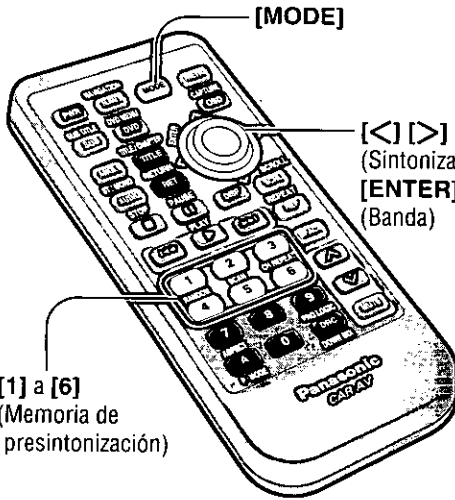

## 1 Modo de radio

Presione [MODE] para cambiar al modo de la radio.

## 2 Banda

Presione [ENTER] para cambiar de banda.

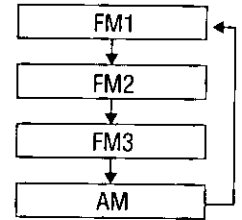

**Nota:** El indicador estéreo se enciende durante la recepción de emisiones estéreo de FM.

## 3 Sintonización

[>]: Ascendente  
[<]: Descendente

Mantenga presionado [>] o [<] durante más de 0,5 segundos, y luego suéltelo. La búsqueda comenzará y se detendrá en la siguiente emisora que haya disponible.

## Selección con un toque de una emisora

Pueden guardarse hasta 6 emisoras en cada una de las memorias de emisora predeterminada FM1, FM2, FM3 y AM.

### Memoria manual de presintonización

Seleccione una banda y una frecuencia. (paso ② y ③ en la página anterior)  
Mantenga presionado [1] a [6] del control remoto durante más de 2 segundos.

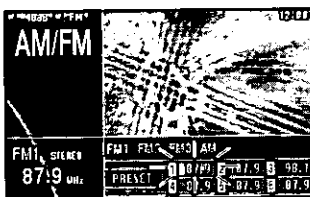

La frecuencia parpadea una vez, y en la memoria se guarda una emisora que está recibiendo.

### Memoria automática de presintonización

Seleccione una banda. (paso ② en la página anterior)  
Mantenga presionado [ENTER] durante más de 2 segundos.

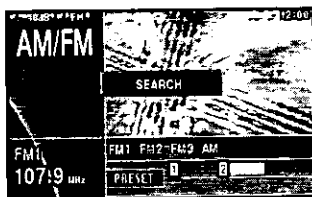

- Las 6 emisoras disponibles más intensas se guardarán automáticamente en la memoria bajo los números de presintonía 1 a 6.
- Una vez presintonizadas, las emisoras se exploran consecutivamente durante 5 segundos cada una.
- Para detener la exploración, presione [1] a [6] en el control remoto.

**Nota:** Siguiendo este procedimiento, las emisoras nuevas sustituyen a las emisoras existentes guardadas.

### Llamada a emisoras presintonizadas

Seleccione una banda. (paso ② en la página anterior)  
Presione [1] a [6] en el control remoto.

# Control del cambiador de discos CD

Visualización de modo

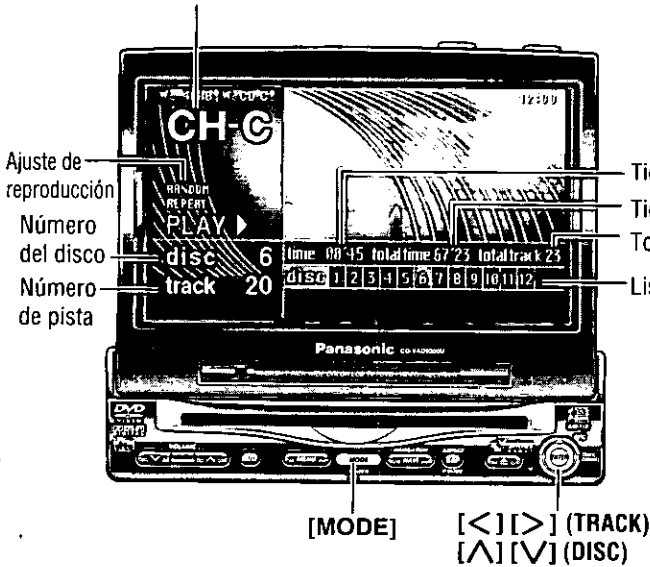

Las funciones de cambiador de CD han sido diseñadas para unidades opcionales de cambiador de CD Panasonic. Lea también las instrucciones del cambiador de CD.

**Preparación:** Conecte el cambiador de CD (⇒ página 285, 287), e introduzca un cargador (disco).

## Notas:

- La alimentación se conectará automáticamente cuando se inserte un cartucho.
- Introduzca un cargador con CDs cuando se visualice "NO MAGAZINE".
- Los discos CD con texto no son compatibles en el modo de cambiador de discos CD.
- El cambiador de CD no puede reproducir datos MP3 grabados en discos CD-R/RW.

**Precaución:** No utilice CDs de formas irregulares.

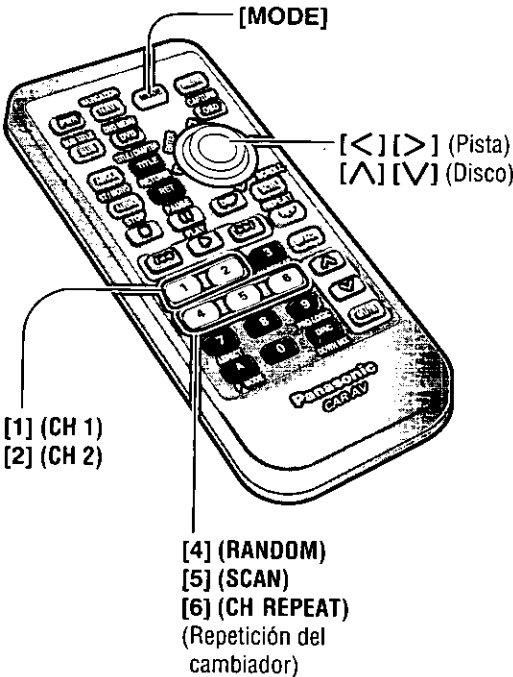

## Modo de cambiador de CD

Presione **[MODE]** para cambiar al modo de cambiador de CD y la reproducción empezará.

## Expansión del sistema

El empleo de un selector de cambiador de CD dual CA-CD55 (opcional) le permitirá hacer las conexiones siguientes. (⇒ Page 287)

### Conexión de dos cambiadores

Pueden conectarse dos cambiadores a los terminales del CA-CD55 respectivamente.

Los dos cambiadores se disponen de la forma siguiente.

- [1] : CH 1
- [2] : CH 2







### Conexión del cambiador y del receptor Sirius

Se conecta un cambiador a un terminal del CA-CD55 y se conecta un receptor Sirius al otro terminal del mismo.



# Operación básica

Realice estas operaciones con el control remoto.

<p><b>Selección de pistas</b></p>		<p>[▶▶] (TRACK) : Pista siguiente [◀◀] (TRACK) : Principio de la pista actual Pista anterior (Presione dos veces.)</p>				
<p><b>Selección de discos</b></p>		<p>[^] (DISC) : Disco siguiente [v] (DISC) : Disco anterior</p>				
<p><b>Avance rápido / inversión rápida</b></p>		<p>Mantenga presionado. [▶▶▶] : Avance rápido [◀◀◀] : inversión rápida Suéltelo para reanudar la reproducción.</p>				
<p><b>Reproducción aleatoria</b></p>		<table border="1"> <tbody> <tr> <td data-bbox="491 757 655 846"> <p>Todas las pistas</p> </td> <td data-bbox="659 757 1240 846"> <p>Presione [4] (RANDOM). Presione de nuevo [4] (RANDOM) para cancelar.</p> </td> </tr> <tr> <td data-bbox="491 851 655 977"> <p>Todas las pistas del disco actual</p> </td> <td data-bbox="659 851 1240 977"> <p>Mantenga presionado [4] (RANDOM) durante más de 2 segundos. Mantenga presionado de nuevo [4] (RANDOM) para cancelar.</p> </td> </tr> </tbody> </table>	<p>Todas las pistas</p>	<p>Presione [4] (RANDOM). Presione de nuevo [4] (RANDOM) para cancelar.</p>	<p>Todas las pistas del disco actual</p>	<p>Mantenga presionado [4] (RANDOM) durante más de 2 segundos. Mantenga presionado de nuevo [4] (RANDOM) para cancelar.</p>
<p>Todas las pistas</p>	<p>Presione [4] (RANDOM). Presione de nuevo [4] (RANDOM) para cancelar.</p>					
<p>Todas las pistas del disco actual</p>	<p>Mantenga presionado [4] (RANDOM) durante más de 2 segundos. Mantenga presionado de nuevo [4] (RANDOM) para cancelar.</p>					
<p><b>Reproducción con exploración</b> Se reproducen los primeros 10 segundos de cada pista.</p>		<table border="1"> <tbody> <tr> <td data-bbox="491 992 655 1080"> <p>Todas las pistas</p> </td> <td data-bbox="659 992 1240 1080"> <p>Presione [5] (SCAN). Presione de nuevo [5] (SCAN) para cancelar.</p> </td> </tr> <tr> <td data-bbox="491 1086 655 1211"> <p>Primera pista de cada disco</p> </td> <td data-bbox="659 1086 1240 1211"> <p>Mantenga presionado [5] (SCAN) durante más de 2 segundos. Mantenga presionado de nuevo [5] (SCAN) para cancelar.</p> </td> </tr> </tbody> </table>	<p>Todas las pistas</p>	<p>Presione [5] (SCAN). Presione de nuevo [5] (SCAN) para cancelar.</p>	<p>Primera pista de cada disco</p>	<p>Mantenga presionado [5] (SCAN) durante más de 2 segundos. Mantenga presionado de nuevo [5] (SCAN) para cancelar.</p>
<p>Todas las pistas</p>	<p>Presione [5] (SCAN). Presione de nuevo [5] (SCAN) para cancelar.</p>					
<p>Primera pista de cada disco</p>	<p>Mantenga presionado [5] (SCAN) durante más de 2 segundos. Mantenga presionado de nuevo [5] (SCAN) para cancelar.</p>					
<p><b>Repetición de reproducción</b></p>		<table border="1"> <tbody> <tr> <td data-bbox="491 1226 655 1315"> <p>Pista actual</p> </td> <td data-bbox="659 1226 1240 1315"> <p>Presione [6] (CH REPEAT). Presione de nuevo [6] (CH REPEAT) para cancelar.</p> </td> </tr> <tr> <td data-bbox="491 1320 655 1446"> <p>Disco actual</p> </td> <td data-bbox="659 1320 1240 1446"> <p>Mantenga presionado [6] (CH REPEAT) durante más de 2 segundos. Mantenga presionado de nuevo [6] (CH REPEAT) para cancelar.</p> </td> </tr> </tbody> </table>	<p>Pista actual</p>	<p>Presione [6] (CH REPEAT). Presione de nuevo [6] (CH REPEAT) para cancelar.</p>	<p>Disco actual</p>	<p>Mantenga presionado [6] (CH REPEAT) durante más de 2 segundos. Mantenga presionado de nuevo [6] (CH REPEAT) para cancelar.</p>
<p>Pista actual</p>	<p>Presione [6] (CH REPEAT). Presione de nuevo [6] (CH REPEAT) para cancelar.</p>					
<p>Disco actual</p>	<p>Mantenga presionado [6] (CH REPEAT) durante más de 2 segundos. Mantenga presionado de nuevo [6] (CH REPEAT) para cancelar.</p>					

Nota: Es posible presionar [◀] [▶] en la unidad de la pantalla en lugar de [◀◀] [▶▶] en el controlador remoto.

# Control del receptor Sirius

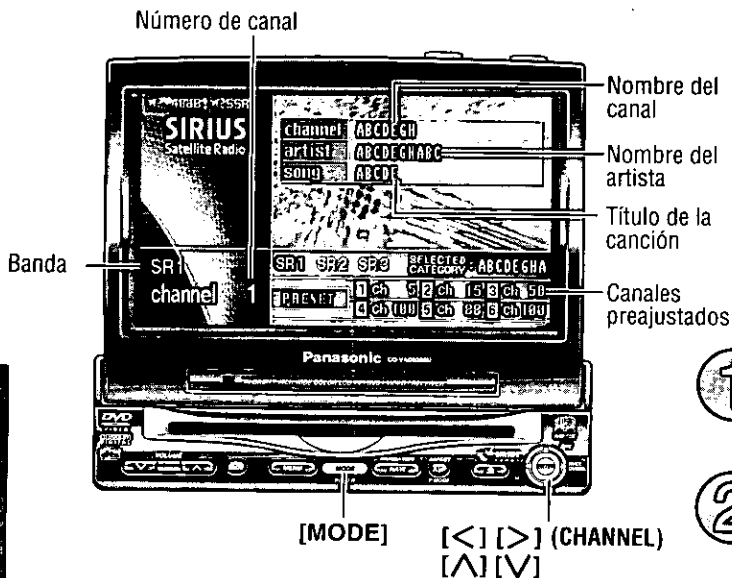

## Precaution:

- Conecte el receptor Sirius, CR-SRT100 (opcional). (⇒ página 286-287)
- Ajuste la configuración Sirius en la posición SET ON. (⇒ página 264)
- La radio vía satélite de Sirius se recibe mediante suscripción de pago.
- El CA-CD55, disponible aparte como accesorio opcional, es necesario para conectar al mismo tiempo el cambiador de CD y el receptor Sirius, y disfrutar del sonido.

## 1 Modo Sirius

Presione [MODE] para cambiar al modo Sirius.

## 2 Banda

Presione [ENTER] para cambiar las bandas.

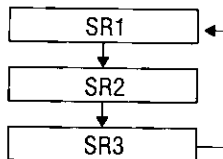

## 3 Selección de canal

[>] : Ascendente

[<] : Descendente

Presione y mantenga presionado [>] o [<] para cambiar rápidamente los canales.

**Nota:** Podrá poner restricciones en la selección de canales. Para encontrar más detalles al respecto, consulte el apartado "Ajuste del método de búsqueda de canales" en la página de "Configuración de Sirius". (⇒ página 264)

## Selección directa de canales (Sólo para el controlador remoto)

Introduzca el número de canal presionando [0] a [9].

**Ejemplo: Número de canal 28**

1 Presione [TITLE].

2 Presione [2] y [8].

3 Presione [TITLE] para establecer.

Para cancelarlo, presione [RET].

## Selección de la categoría

Presione [^] o [v] para seleccionar la categoría.

Se recibe el primer canal de la categoría seleccionada.

[TITLE]  
(Para selección directa)

[MODE]

[ < > ]  
(Sintonización)

[ ^ ] [ v ] (Categoría)

[ENTER] (Banda)

[RET]  
(RETURN)

[1] a [6]  
(Memoria de presintonización)

**Nota:** La cobertura del satélite Sirius es sólo para los Estados Unidos con excepción de Hawai y Alaska. No hay cobertura del satélite Sirius en Canadá. Las instrucciones para los controles de operación de la recepción vía satélite no se aplicarán.

## Canales preajustados

Pueden almacenarse hasta 6 emisoras en las memorias de emisoras preajustadas SR1, SR2 y SR3.

### Memoria de preajuste manual

- 1 Presione **[ENTER]** para seleccionar una banda.
- 2 Seleccione un canal.
- 3 Presione y mantenga presionado **[1]** a **[6]** del controlador remoto hasta que la visualización parpadee una vez.

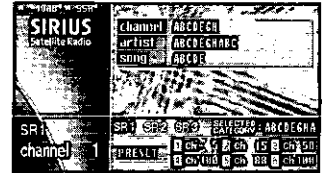

**Nota:** Los canales nuevos se sobrescriben sobre los canales almacenados existentes después de realizar este procedimiento.

### Llamada de canales preajustados

- 1 Presione **[ENTER]** para seleccionar una banda.
- 2 Presione **[1]** a **[6]** del controlador remoto.

## ¿Qué es la radio satélite Sirius?

**Música. La forma de escucharla como es debido. Sin anuncios.**

Imagínese que está conduciendo su automóvil. Sintoniza su estación de música favorita y no oye ningún anuncio. Ni uno. ¿Bonito sueño? No es un sueño. Es la radio satélite Sirius. Sesenta canales de música originales, todos ellos sin anuncios; no sólo algunos, sino todos. Garantizado. Sólo usted, la carretera, ya la música.

**100 canales de la mejor programación para disfrutar en el automóvil.**

Sólo Sirius cuenta con 60 canales originales de música, desde los éxitos de hoy a las canciones de rhythm & blues de ayer, o a las obras maestras de la música clásica. De la música country al auténtico bluegrass; del jazz refrescante a la caliente música latina, el reggae, el rock, y muchos estilos más. Más 40 canales de deportes, noticias, y entretenimiento de categoría internacional, como ESPN, The Speed Channel, CNBS, Fox News, Radio Disney, y E! Entertainment Radio.

En Sirius ponemos el énfasis en la música y el entretenimiento que usted desea. Nuestra música es presentada por programadores maestros de música y personalidades de la radio que son verdaderos expertos. Acompañen la música con información pertinente acerca de la canción que está sonando, pero también entienden que a veces es mejor dejar simplemente que la música hable por sí misma.

**Confíe en la sofisticada ciencia de Sirius para lograr una mejor cobertura**

Solamente Sirius cuenta con tres potentes satélites que vuelan en órbitas con forma de ocho para asegurar una cobertura de costa a costa. Estas órbitas permiten a los satélites de Sirius emitir a ángulos grandes para obtener una línea visual sin obstáculos y una señal directa que llegue hasta su automóvil.

**Cuete con la tecnología S>PLEX para disfrutar de un sonido más nítido**

Sirius emplea la tecnología S>PLEX (multiplexando estadístico), que optimiza la fidelidad de cada canal para ofrecerle un sonido digital superior. Para que el rock galope de veras, para meterse a fondo en el jazz, y para sentir todo el aroma de la música country.

Cuando sepa lo que es escuchar 100 canales de entretenimiento digital, no querrá salir automóvil. Para más información, visítenos en [sirius.com](http://sirius.com).

# SET-UP : Ajustes del usuario

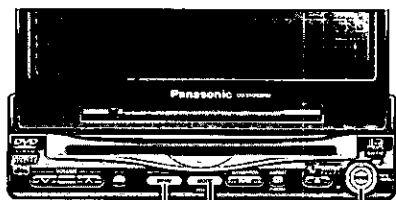

[MENU] [MODE] [^][V][>][<]  
 (Finalizar) (Selección)  
 [ENTER]



## 1 Menú

## 2 Menú secundario

### Posición del monitor

#### TILT (Ajuste del ángulo de inclinación)

Ajuste predeterminado : 3  
 Gama de ajustes : 1 a 5

#### SLIDE (Posición delantera-trasera)

Ajuste predeterminado : Front  
 Gama de ajustes : Front y Rear

### Preparación para la navegación

#### NAVI INPUT (entrada de navegación)

La selección del terminal que conecta el sistema de navegación de vehículo le permitirá cambiar las imágenes y el sonido del sistema de navegación de vehículo presionando [NAVI] (NAVIGATION).

Ajuste predeterminado : RGB

#### NAVI VOLUME (volumen de navegación)

Sirve para ajustar el volumen del sistema de navegación de vehículo.

Ajuste predeterminado : 4

#### NAVI MUTE (nivel de silenciamiento de navegación)

Seleccione el nivel de silenciamiento de esta unidad durante la guía de voz del sistema de navegación de vehículo Panasonic (está disponible en el futuro).

**Preparación:** Conecte el cable de silenciamiento de navegación.

**Nota:** Podrá ajustar el nivel de silenciamiento de navegación cuando se haya seleccionado "RGB" en la entrada de navegación.

Ajuste predeterminado : -10 dB

- ① Presione [MENU] para visualizar el menú.
- ② Presione [>] o [<] para seleccionar "USER".

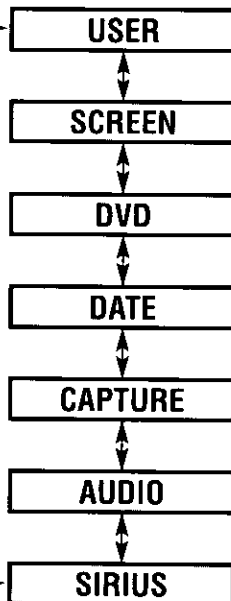

- ① Presione [^] o [V] para seleccionar "TILT/SLIDE".
- ② Presione [ENTER] para establecer.

TILT/SLIDE

- ① Presione [^] o [V] para seleccionar "NAVI SETUP".
- ② Presione [ENTER] para establecer.

NAVI SETUP

[MODE]  
(Finalizar)

[MENU]

[^][v]  
[<][>]  
(Selección)  
[ENTER]

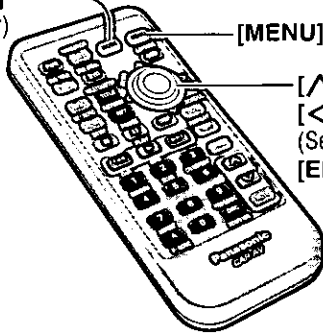

**Notas:**

- Presione [MODE] para volver al modo normal.
- La visualización vuelve a ser la anterior si no se realiza ninguna operación durante más de 60 segundos después de cambiar al ajuste de menú.

### 3 Ajuste

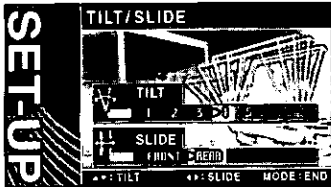

#### TILT.

Ajuste del ángulo de inclinación [v] [^]

Presione [v] o [^] para seleccionar el ajuste.

1 2 3 4 5



#### SLIDE

Posición delantera-trasera

Presione [<] o [>] para seleccionar el ajuste.

FRONT REAR

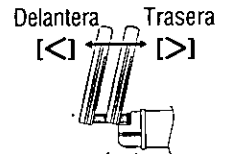

**Notas:**

- Para realizar un ajuste sin problemas, asegúrese de poner primero el ángulo lateral en la posición neutra y ajustar luego la inclinación y el ángulo.
- La posición delantera-trasera "REAR" y el ángulo de inclinación "5" no se pueden seleccionar al mismo tiempo.
- El menú de ajuste de la posición del monitor también puede visualizarse presionando [TILT] en la unidad de pantalla durante más de 1 segundo. (⇒ página 217)

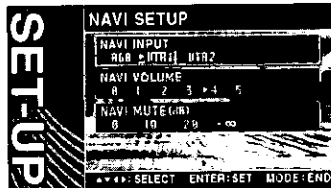

#### NAVI INPUT

Entrada de navegación

RGB

: Conectado al cable de entrada RGB, o el sistema de navegación de vehículo no está conectado.

VTR1

: Conectado a VTR1-IN

VTR2

: Conectado a VTR2-IN

**Nota:** Asegúrese de haber seleccionado "RGB" cuando no se haya conectado ningún sistema de navegación de vehículo.

#### NAVI VOLUME

Volumen de la navegación

0

: El sonido que genera un sistema de navegación de vehículo no sale.

1

2

3

4

5

: Nivel del sonido

Bajo

Alto

#### NAVI MUTE (dB)

Nivel de silenciamiento de navegación

0

: No cambia

-20

: Disminuye 20 dB

-10

: Disminuye 10 dB

-∞

: No hay sonido

- 1 Presione [^] o [v] para seleccionar un elemento.
- 2 Presione [<] o [>] para seleccionar el ajuste.
- 3 Presione [ENTER] para establecer.

# SET-UP : Ajustes del usuario (continuación)

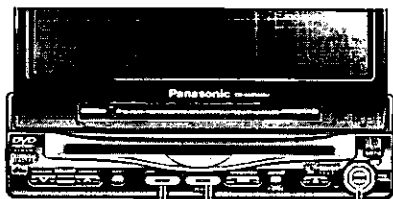

[MENU] [MODE] [▲][▼][<][>]  
(Finalizar) (Selección/ajuste)  
[ENTER]



ESPAÑOL

33

## Preparación de la cámara retrovisora

### CAMERA INPUT (entrada de cámara retrovisora)

La selección del terminal que conecta la cámara retrovisora le permitirá ver automáticamente las imágenes de la cámara retrovisora cuando ponga la palanca de cambios en la posición de marcha atrás.

**Preparación:** Conecte el cable de marcha atrás. (⇒ página 289)

Ajuste predeterminado : OFF

### SCALE (visualización a escala de la cámara retrovisora)

Las imágenes de la cámara retrovisora pueden visualizarse en el modo de visualización a escala.

Ajuste predeterminado : OFF

### SCALE ADJUST (ajuste de escala)

Ajuste predeterminado : 0 (anchura / ángulo)

## Ajuste del código de identificación

Antes de utilizar esta unidad se recomienda asignar un código de identificación de 4 dígitos para su seguridad. (Asegúrese de utilizar **cuatro dígitos** para su código de identificación.)

Una vez establecido el código de identificación, la unidad no podrá utilizarse si se desconecta el suministro de alimentación principal y luego vuelve a conectarse. Ésta está bloqueada electrónicamente de forma que un ladrón no pueda utilizar la unidad robada si no conoce el código establecido por usted.

El código de identificación sólo deberá ser establecido por la persona a quien le pertenezca la unidad.

**Generalmente no es necesario introducir el código de identificación cada vez que se utiliza la unidad si ésta no ha sido desconectada del suministro de alimentación principal (la batería del vehículo).**

## 1 Menú

- ① Presione [MENU] para visualizar el menú.
- ② Presione [>] o [<] para seleccionar "USER".

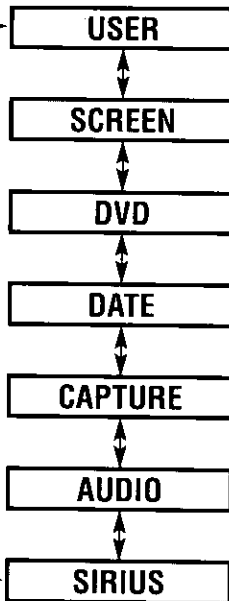

## 2 Menú secundario

- ① Presione [▲] o [▼] para seleccionar "CAMERA SETUP".
- ② Presione [ENTER] para establecer.

**CAMERA SETUP**

- ① Presione [▲] o [▼] para seleccionar "ID-CODE".
- ② Presione [ENTER] para establecer.

**ID-CODE**

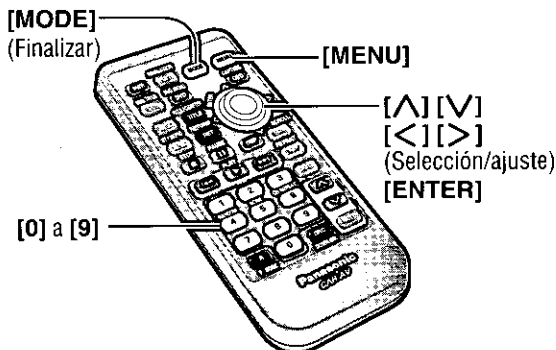

**Notas:**

- Presione **[MODE]** para volver al modo normal.
- La visualización vuelve a ser la anterior si no se realiza ninguna operación durante más de 60 segundos después de cambiar al ajuste de menú.

### 3 Ajuste

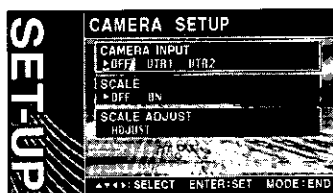

#### **CAMERA INPUT** Entrada de cámara retrovisora

- OFF** : Desconectada
- VTR1** : Conectada a VTR1-IN
- VTR2** : Conectada a VTR2-IN

**Nota:** Asegúrese de seleccionar "OFF" cuando no esté conectada una cámara retrovisora.

#### **SCALE** Visualización a escala de la cámara retrovisora

- OFF** : Visualización a escala desactivada
- ON** : Visualización a escala activada

#### **SCALE ADJUST** Ajuste de la escala

Presione **[>]** o **[<]** para ajustar la anchura.  
Presione **[Δ]** o **[∇]** para ajustar el ángulo.

- 1 Presione **[Δ]** o **[∇]** para seleccionar un elemento.
- 2 Presione **[>]**, **[<]**, **[Δ]** o **[∇]** para seleccionar o ajustar el ajuste.
- 3 Presione **[ENTER]** para establecer.

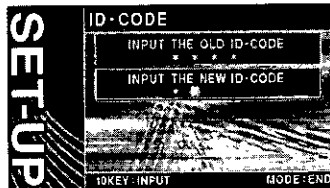

#### **Cómo establecer su código de identificación (Por primera vez)**

- 1 Introduzca un código de identificación de 4 dígitos.
- 2 Introduzca el mismo código de identificación de 4 dígitos otra vez.

#### **Cómo cambiar su código de identificación**

- 1 Introduzca el código de identificación de 4 dígitos preajustado (antiguo). Si introduce el código de identificación equivocado no podrá re-gistrar un código de identificación nuevo.
- 2 Introduzca un nuevo código de identificación de 4 dígitos.
- 3 Introduzca el nuevo código de identificación de 4 dígitos otra vez.

#### **Cómo cancelar el código de identificación conocido**

**Nota:** Si tuviera que reparar su unidad alguna vez, cancele su código de identificación antes de enviarla a reparar.

- 1 Introduzca el código de identificación de 4 dígitos preajustado (antiguo) Si se introduce el código de identificación equivocado no será posible cancelar la función del código de identificación.
- 2 Mantenga presionado **[ENTER]** hasta visualizar "Complete!". El procedimiento de cancelación del código de identificación queda completado. La unidad funcionará ahora sin un código de identificación.

**Nota:** Consulte el aparato de introducción del código de identificación para ver como se introduce el código de identificación. (⇒ página 207)

Presione **[0]** a **[9]** en el controlador remoto para introducir el código de identificación

**Precauciones :** Anote el código de identificación registrado y guárdelo en un lugar seguro. Si lo olvida no podrá utilizar la unidad. En caso de haberse olvidado del código de identificación, consulte a su centro de servicio Panasonic más cercano.

# SET-UP : Ajustes del usuario (continuación)

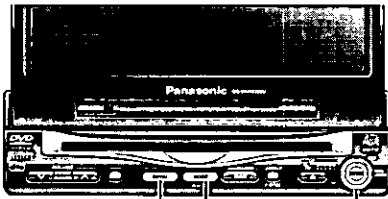

[MENU] [MODE] [^][v][<][>]  
(Finalizar) (Selección)  
[ENTER]

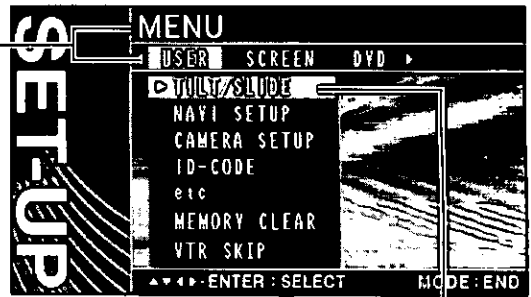

## 1 Menú

## 2 Menú secundario

### Sonido de operación de los botones

Ajuste predeterminado : ON

**Nota:** El sonido de operación (pitido) no puede silenciarse cuando se abre y cierra la pantalla.

### Ajuste de control de vídeo

Este "ajuste de control de vídeo" resulta necesario cuando usted conecta un sistema de navegación de vehículo Panasonic con reproductor DVD incorporado (está disponible en el futuro).

Ajuste predeterminado : VTR1

### Borrado de la memoria

El estado de todas las memorias actuales se repone a los ajustes predeterminados.

**Precaución:** Tenga presente que este ajuste repone la unidad a los ajustes predeterminados, por lo que se eliminarán todos los ajustes y elementos memorizados actualmente.

### Salto de VTR

Ajuste predeterminado : ON

Si no emplea ninguna videograbadora (VTR), el modo VTR se saltará cuando cambie de modo.

① Presione [MENU] para visualizar el menú.

② Presione [>] o [<] para seleccionar "USER".

USER

SCREEN

DVD

DATE

CAPTURE

AUDIO

SIRIUS

① Presione [^] o [v] para seleccionar "etc".

② Presione [ENTER] para establecer.

etc

① Presione [^] o [v] para seleccionar "MEMORY CLEAR".

② Presione [ENTER] para establecer.

MEMORY CLEAR

① Presione [^] o [v] para seleccionar "VTR SKIP".

② Presione [ENTER] para establecer.

VTR SKIP

ESPAÑOL 35



[MODE]  
(Finalizar)

[MENU]

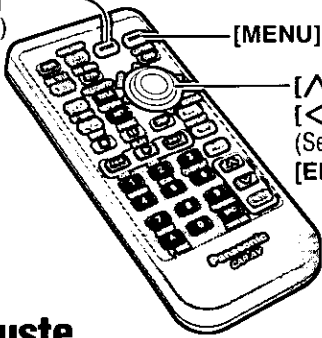

[^][v]  
[<][>]  
(Selección)  
[ENTER]

**Notas:**

- Presione [MODE] para volver al modo normal.
- La visualización vuelve a ser la anterior si no se realiza ninguna operación durante más de 60 segundos después de cambiar al ajuste de menú.

### 3 Ajuste

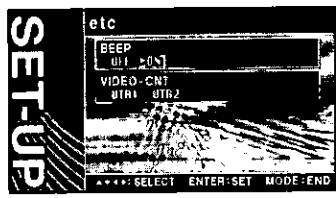

#### BEEP

Ajuste de pitidos

- OFF : Sonido de operación (pitido) OFF
- ON : Sonido de operación (pitido) ON

- 1 Presione [^] o [v] para seleccionar un elemento.
- 2 Presione [>] o [<] para seleccionar el ajuste.
- 3 Presione [ENTER] para establecer.

#### VIDEO-CNT

Ajuste de control de vídeo

- VTR1 : Conectado a VTR1-IN
- VTR2 : Conectado a VTR2-IN

**Notas:**

- Seleccione un terminal conectado mediante un cable RCA al terminal de salida DVD de un sistema de navegación de vehículo Panasonic con reproductor DVD incorporado (está disponible en el futuro).
- Cuando conecte un sistema de navegación de vehículo Panasonic con reproductor DVD incorporado, conecte también el cable de control de vídeo. (⇒ página 280)

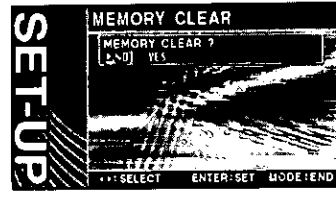

- NO : No borra la memoria.  
La visualización vuelve a ser la anterior.
- YES : Ajustes predeterminados

- 1 Presione [>] o [<] para seleccionar NO o YES.
- 2 Presione [ENTER] para establecer.

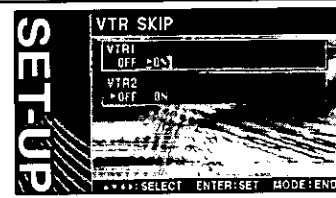

#### VTR 1

Salto de VTR

- OFF : Salto de VTR1
- ON : Sin salto de VTR1

#### VTR 2

Salto de VTR

- OFF : Salto de VTR2
- ON : Sin salto de VTR2

- 1 Presione [^] o [v] para seleccionar un elemento.
- 2 Presione [>] o [<] para seleccionar el ajuste.
- 3 Presione [ENTER] para establecer.

# SET-UP : Ajustes de la pantalla

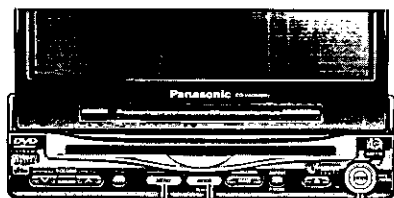

[MENU] [MODE] [∧] [∨] [◀] [▶]  
 (Finalizar) (Selección/ajuste)  
 [ENTER]



ESPAÑOL  
37

## Intensidad de iluminación

Ajuste predeterminado : AUTO

## Ajustes de la pantalla

Ajuste predeterminado : ±0  
 Gama de ajustes : -15 a +15

### 1 Menú

- ① Presione [MENU] para visualizar el menú.
- ② Presione [▶] o [◀] para seleccionar "SCREEN".

### 2 Menú secundario

- ① Presione [∧] o [∨] para seleccionar "DIMMER".
- ② Presione [ENTER] para establecer.

**DIMMER**

- ① Presione [∧] o [∨] para seleccionar "PICTURE".
- ② Presione [ENTER] para establecer.

**PICTURE**

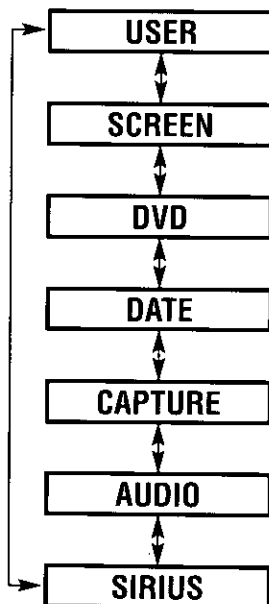

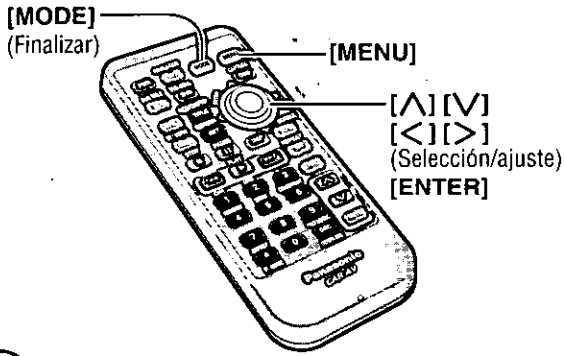

- Notas:**
- Presione **[MODE]** para volver al modo normal.
  - La visualización vuelve a ser la anterior si no se realiza ninguna operación durante más de 60 segundos después de cambiar al ajuste de menú.

### 3 Ajuste



**AUTO** : Se ajusta automáticamente según la intensidad de la luz ambiental.

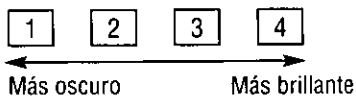

- ① Preione **[>]** o **[<]** para seleccionar el ajuste.
- ② Presione **[ENTER]** para establecer.

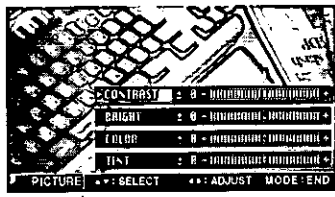

**CONTRAST** Ajuste el contraste de la imagen

**CONTRAST** ± 0 - [Barra de ajuste] +

Disminuye el contraste entre el negro y el blanco.      Aumenta el contraste entre el negro y el blanco.

- ① Presione **[^]** o **[v]** para seleccionar un elemento.
- ② Presione **[>]** o **[<]** para seleccionar el ajuste.

**BRIGHT** Ajuste el brillo de la imagen

**BRIGHT** ± 0 - [Barra de ajuste] +

Más oscuro      Más claro

**COLOR** Ajuste la profundidad del color de la imagen

**COLOR** ± 0 - [Barra de ajuste] +

Disminuye la profundidad del color en la pantalla.      Aumenta la profundidad del color en la pantalla.

**TINT** Ajuste la tonalidad o el matiz de la imagen

**TINT** ± 0 - [Barra de ajuste] +

Realza el rojo en la imagen en color.      Realza el verde en la imagen en color.

# SET-UP : Ajustes DVD

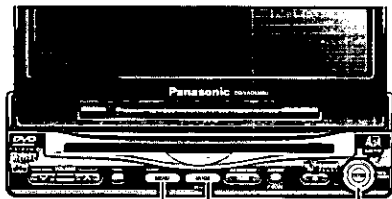

[MENU] [MODE] [^][v][<][>]  
(Finalizar) (Selección)  
[ENTER]

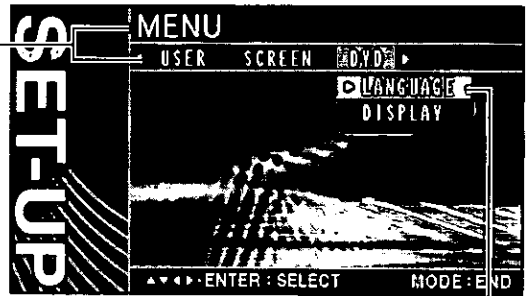

## Ajuste del idioma

Ajuste predeterminado : ENGLISH

**Nota:** Esta operación le permitirá seleccionar un idioma para el programa de DVD con la condición de que el idioma que usted seleccione esté disponible en este programa de DVD.

## Aspecto de pantalla y modo de software DVD

Ajuste predeterminado:  
DVD ASPECT...WIDE  
LETTERBOX...PAN & SCAN

**Nota:** El aspecto de la pantalla de la unidad de pantalla cambia según el ajuste de la pantalla (⇒ página 267) y el aspecto del software DVD.

### 1 Menú

- ① Presione [MENU] para visualizar el menú.
- ② Presione [>] o [<] para seleccionar "DVD".

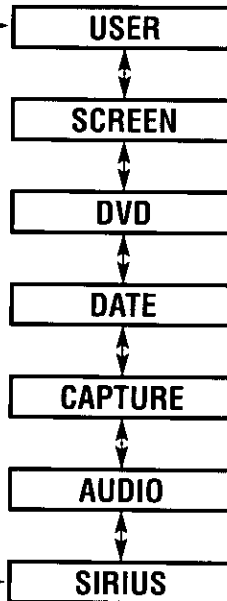

### 2 Menú secundario

- ① Presione [^] o [v] para seleccionar "LANGUAGE".
- ② Presione [ENTER] para establecer.

LANGUAGE

- ① Presione [^] o [v] para seleccionar "DISPLAY".
- ② Presione [ENTER] para establecer.

DISPLAY

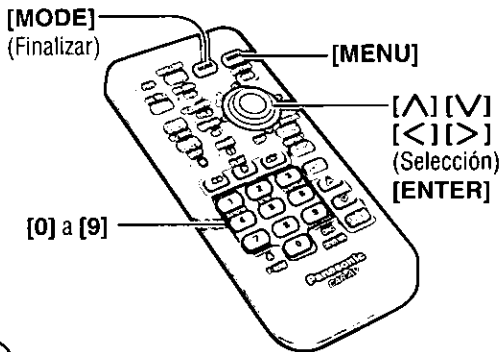

**Notas:**

- Presione **[MODE]** para volver al modo normal.
- La visualización vuelve a ser la anterior si no se realiza ninguna operación durante más de 60 segundos después de cambiar al ajuste de menú.

### 3 Ajuste

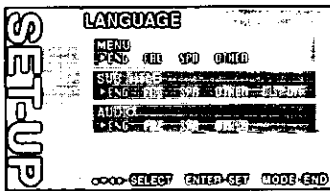

- 1 Presione **[^]** o **[v]** para seleccionar un elemento.
- 2 Presione **[>]** o **[<]** para seleccionar el ajuste.
- 3 Presione **[ENTER]** para establecer.

**Introducción del código del idioma**

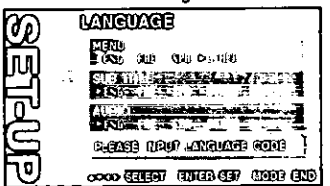

- 1 Introduzca el código de idioma de cuatro dígitos presionando los botones **[0]** a **[9]** en el controlador remoto.
  - 2 Presione **[ENTER]** para establecer.
- (Lista de códigos de idiomas ⇨ página 301)

**MENU** Idioma de menús de DVD

ENG	: Inglés	FRE	: Francés
SPA	: Español	OTHER	: Otro idioma. Introduzca el código del idioma.

**SUB TITLE** Idioma de subtítulos

ENG	: Inglés	FRE	: Francés
SPA	: Spanish	OTHER	: Otro idioma. Introduzca el código del idioma.
DISP OFF	: No se visualiza el idioma de subtítulos.		

**Nota:** En un disco compatible con subtítulos cerrados, los subtítulos puede superponerse entre sí en la pantalla. En este caso, apague los subtítulos.

**AUDIO** Idioma de audio

ENG	: Inglés	FRE	: Francés
SPA	: Español	OTHER	: Otro idioma. Introduzca el código del idioma.

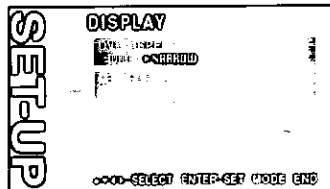

- 1 Presione **[^]** o **[v]** para seleccionar un elemento.
- 2 Presione **[>]** o **[<]** para seleccionar el ajuste.
- 3 Presione **[ENTER]** para establecer.

**DVD ASPECT** Ajuste del aspecto de la pantalla

WIDE	: Reproduce vídeo en pantalla ancha (16:9).
NARROW	: Reproduce vídeo en pantalla 4:3.

**LETTERBOX** Modo de software DVD

PAN & SCAN	: Reproduce vídeo de pantalla ancha en el modo de panorámica y exploración (en el que los bordes derecho e izquierdo de la pantalla están cortados).
LETTERBOX	: Reproduce vídeo de pantalla ancha en el modo de buzón (en el que aparecen bandas negras en la parte superior e inferior de la pantalla).

**Notas:**

- Establezca el ajuste del software según el símbolo utilizado en la carátula. (⇨ página 213)
- El modo de software DVD se ignora si ya está establecido "PAN & SCAN" o "LETTERBOX" en el software.

# SET-UP : Ajustes del reloj y de la fecha

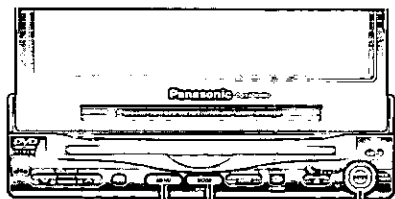

[MENU] [MODE] [▲][▼][<][>]  
(Finalizar) (Selección/ajuste)  
[ENTER]

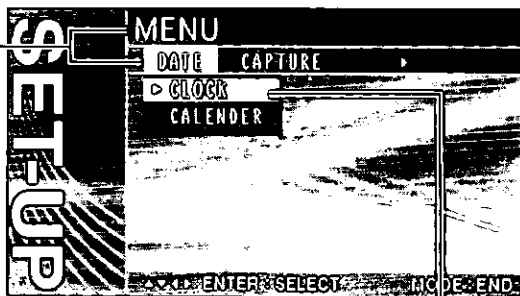

## 1 Menú

- ① Presione [MENU] para visualizar el menú.
- ② Presione [>] o [<] para seleccionar "DATE".

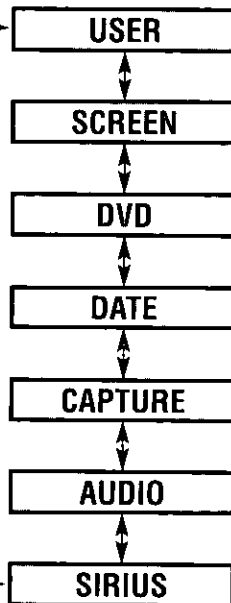

## 2 Menú secundario

- ① Presione [▲] o [▼] para seleccionar "CLOCK".
- ② Presione [ENTER] para establecer.

**CLOCK**

- ① Presione [▲] o [▼] para seleccionar "CALENDAR".
- ② Presione [ENTER] para establecer.

**CALENDAR**

## Ajuste del reloj y de la fecha

Ajuste predeterminado :

DISPLAY...OFF  
YEAR ADJUST...2003  
MONTH ADJUST...1  
DAY ADJUST...1  
HOUR ADJUST...AM 12  
MINUTE ADJUST...00

### Notas:

- El reloj se pone en funcionamiento en el modo normal presionando [MODE].
- Efectúe manualmente la configuración del horario de verano.

## Visualización del calendario

**Nota:** El calendario no puede editarse (es decir, no pueden marcarse los días festivos.)

[MODE]  
(Finalizar)

[MENU]

[^] [v]  
[<] [>]  
(Selección/ajuste)  
[ENTER]

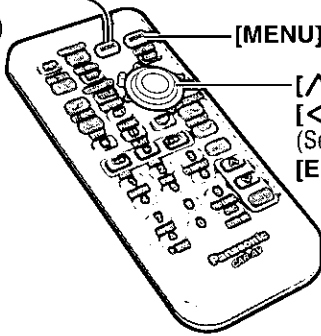

**Notas:**

- Presione [MODE] para volver al modo normal.
- La visualización vuelve a ser la anterior si no se realiza ninguna operación durante más de 60 segundos después de cambiar al ajuste de menú.

### 3 Ajuste

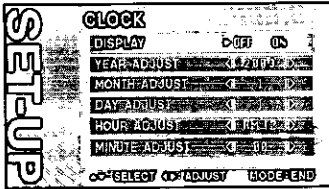

- 1 Presione [^] o [v] para seleccionar un elemento.
- 2 Presione [>] o [<] para seleccionar o ajustar el ajuste.
- 3 Presione [ENTER] para establecer.

#### DISPLAY Pantalla del reloj

OFF : Visualización del reloj OFF

ON : Visualización del reloj ON (se visualiza "12:00" antes de poner en hora el reloj.)

#### YEAR ADJUST Ajuste del año



#### MONTH ADJUST Ajuste del mes

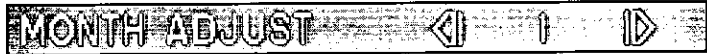

#### DAY ADJUST Ajuste del día



#### HOUR ADJUST Ajuste de la hora

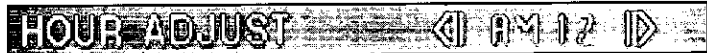

#### MINUTE ADJUST Ajuste del minuto

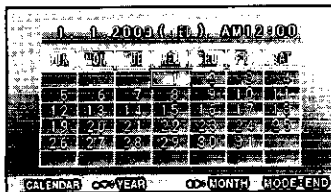

- Presione [^] : Calendario desde el año actual a años futuros sucesivamente.
- Presione [v] : Calendario desde el año actual a años pasados sucesivamente.
- Presione [<] : Calendario desde el mes actual a meses pasados sucesivamente.
- Presione [>] : Calendario desde el mes actual a meses futuros sucesivamente.

# SET-UP : Función de captura

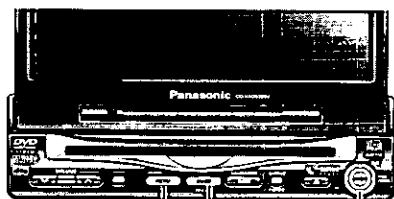

[MENU] [MODE] [ < ] [ > ]  
(Finalizar) (Selección)  
[ENTER]

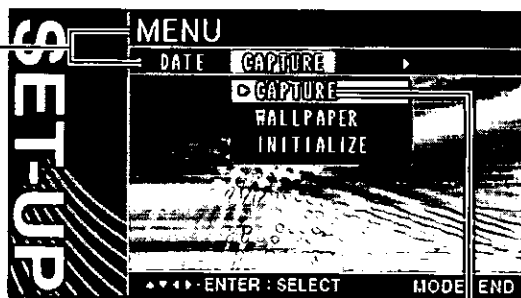

ESPAÑOL 43

## Captura de imágenes

Pueden importarse hasta cinco imágenes de TV, VTR, DVD o Vídeo CD (VCD).

**Preparación:** Muestre en el visualizador la imagen que desee capturar.

**Nota:** Consulte "Fondo de pantalla" y "Cambio de la visualización" en el apartado de "SET-UP: Otros ajustes" para la visualización de una imagen importada en la pantalla.  
(⇒ página 250, 266)

### 1 Menú

- ① Presione [MENU] para visualizar el menú.
- ② Presione [ > ] o [ < ] para seleccionar "CAPTURE".

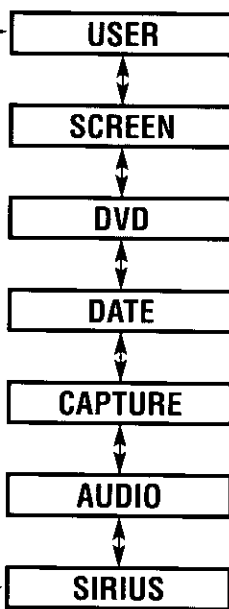

### 2 Menú secundario

- ① Presione [ ^ ] o [ v ] para seleccionar "CAPTURE".
- ② Presione [ENTER] para establecer.

**CAPTURE**

## Derechos de autor (Copyright)

Las leyes sobre los derechos de autor prohíben copiar, distribuir y suministrar materiales protegidos con derechos de autor, tales como los discos DVD / CD de vídeo, y otros materiales publicados de difusión sin la aprobación del propietario de los derechos de autor a excepción de utilizarlo para el propio disfrute personal.

**Nota:** Las imágenes capturadas pueden mostrar algo de distorsión o ser algo distintas de la imagen original debido a la compresión.



[MODE]  
(Finalizar)

[MENU]

[^][v]  
[<][>]  
(Selección)  
[ENTER]

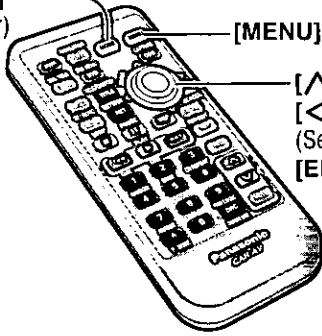

**Notas:**

- Presione [MODE] para volver al modo normal.
- La visualización vuelve a ser la anterior si no se realiza ninguna operación durante más de 60 segundos después de cambiar al ajuste de menú.

### 3 Ajuste

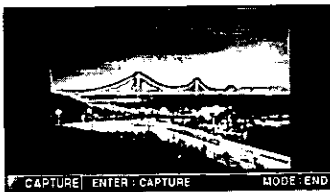

① Presione [ENTER] para importar la imagen.

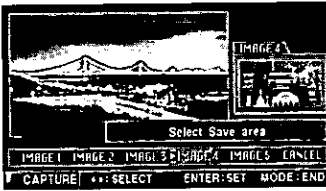

- ② Presione [>] o [<] para seleccionar un lugar para almacenar la imagen.
- Podrá almacenar cinco imágenes como máximo.
  - La imagen existente se reemplaza por una imagen nueva cuando se almacena una imagen en un área. Compruebe la imagen más pequeña de la derecha de la pantalla antes de almacenar otra nueva. Si desea conservar la imagen existente, no sobrescriba la imagen.



③ Presione [ENTER] para almacenar la imagen.

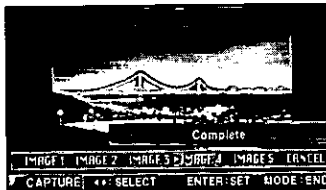

④ Se completa el almacenamiento de la imagen.

**Notas:**

- No conecte la alimentación de la unidad mientras esté almacenando una imagen.
- Para capturar una imagen de televisión, las condiciones de difusión deberán ser satisfactorias.

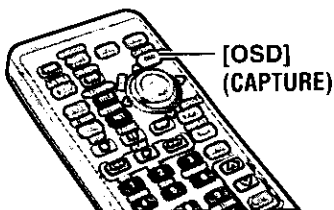

### Captura directa de imágenes (sólo para el controlador remoto)

Si desea capturar una imagen, presione y mantenga presionado [OSD] (CAPTURE) durante más de 2 segundos.

Los pasos subsiguientes son los mismos que en los pasos ② anteriormente descritos.

# SET-UP : Función de captura (continuación)

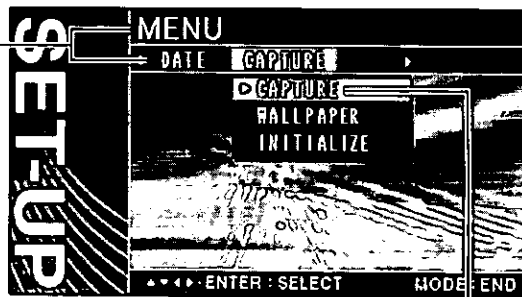
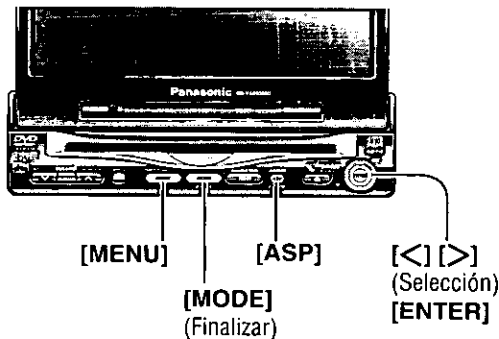

ESPAÑOL

45

## Fondo de pantalla (WALLPAPER)

Ajuste predeterminado : FULL

Selección de la escala del fondo de pantalla capturado entre pantalla completa y la sección de animación.

**Nota:** El fondo de pantalla sólo puede visualizarse en los modos de CD, MP3, radio y del cambiador de CD.

## Borrado de imagen (INITIALIZE)

Borrado de la imagen almacenada.

### 1 Menú

- ① Presione [MENU] para visualizar el menú.
- ② Presione [>] o [<] para seleccionar "CAPTURE".

### 2 Menú secundario

- ① Presione [^] o [v] para seleccionar "WALLPAPER".
- ② Presione [ENTER] para establecer.

**WALLPAPER**

- ① Presione [^] o [v] para seleccionar "INITIALIZE".
- ② Presione [ENTER] para establecer.

**INITIALIZE**

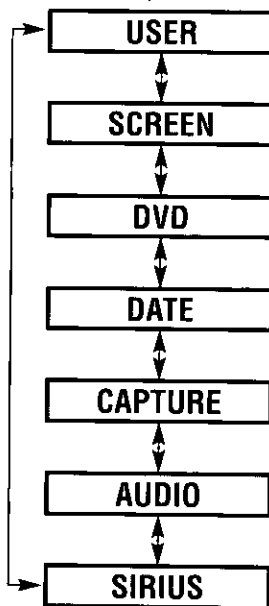

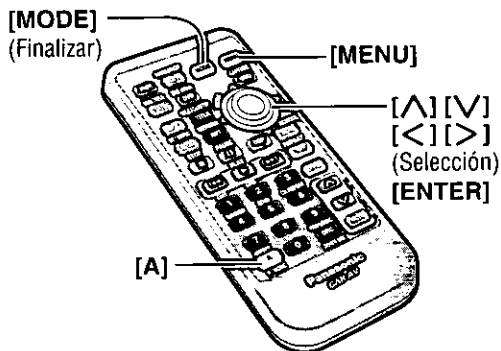

**Notas:**

- Presione **[MODE]** para volver al modo normal.
- La visualización vuelve a ser la anterior si no se realiza ninguna operación durante más de 60 segundos después de cambiar al ajuste de menú.

### 3 Ajuste

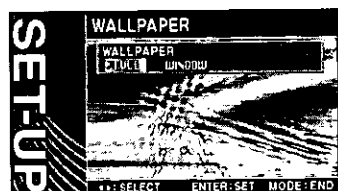

**WALLPAPER**

Escala del fondo de pantalla

**FULL**

: Pantalla completa

**WINDOW**

: Sección de animación

**Nota:** Cuando el fondo de pantalla se ajusta a **FULL**, podrá cambiar la pantalla a **NORMAL** presionando **[ASP]**. (Sobre la unidad de control remoto: Presione **[A]**). Para cancelarlo, vuelva a presionar **[ASP]** (o **[A]**).

- 1 Presione **[>]** o **[<]** para seleccionar el ajuste.
- 2 Presione **[ENTER]** para establecer.

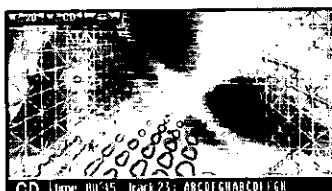

**FULL**



**WINDOW**

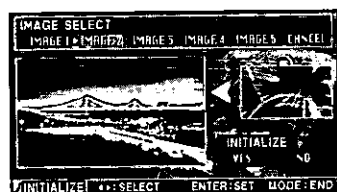

- 1 Presione **[>]** o **[<]** para seleccionar la imagen que desee borrar. La imagen predeterminada se visualiza en la ventana más pequeña de la derecha.

- 2 Presione **[ENTER]**.

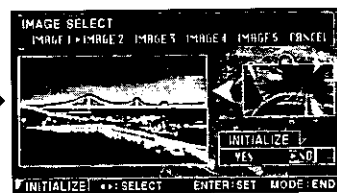

- 3 Presione **[>]** o **[<]** para seleccionar YES. Presione **[ENTER]**.

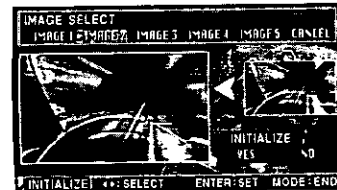

- 4 La imagen existente se borra y se visualiza la imagen predeterminada.

**Nota:** Las imágenes borradas no pueden recuperarse.

# SET-UP : Ajustes del sonido

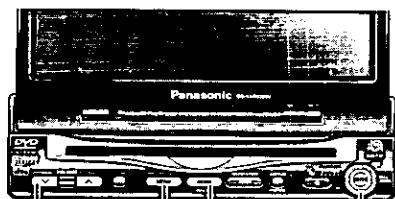

[^][V] [MENU] [MODE] [^][V][<][>]  
 (VOLUME) (Finalizar) (Selección/ajuste)  
 [ENTER]



## 1 Menú

## 2 Menú secundario

### Ajuste del nivel de entrada de videograbadora (VTR1 / VTR2)

Haga este ajuste si no es posible ajustar el volumen a través del dispositivo conectado (en el lado de la salida).

**Nota:** Este ajuste puede realizarse para un dispositivo externo que se haya conectado a VTR1 o VTR2 sin un cable de fibra óptica. (por ejemplo, una videograbadora)

Ajuste predeterminado :  $\pm 0$  dB

### Ajuste de entrada digital

Le permite configurar un modo en el que se emplea un cable de fibra óptica.

Ajuste predeterminado : DVD

- ① Presione [MENU] para visualizar el menú.
- ② Presione [>] o [<] para seleccionar "AUDIO".

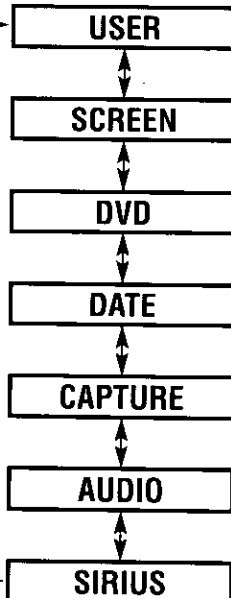

- ① Presione [^] o [V] para seleccionar "VTR LEVEL".
- ② Presione [ENTER] para establecer.

VTR LEVEL

- ① Presione [^] o [V] para seleccionar "DIGITAL IN".
- ② Presione [ENTER] para establecer.

DIGITAL IN

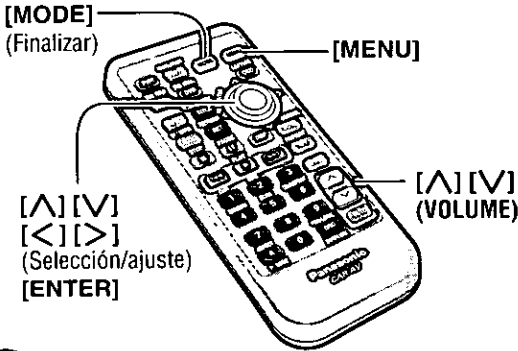

**Notas:**

- Presione **[MODE]** para volver al modo normal.
- La visualización vuelve a ser la anterior si no se realiza ninguna operación durante más de 60 segundos después de cambiar al ajuste de menú.

### 3 Ajuste

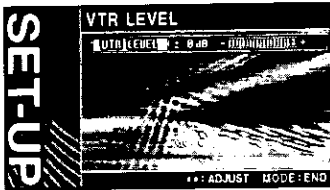

Presione [**<**] o [**>**] para ajustar el nivel de entrada.

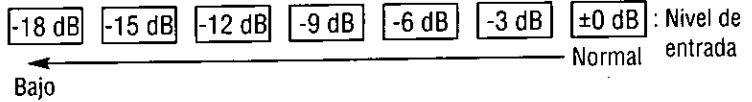

**Notas:**

- Si el nivel de entrada procedente de VTR1 / VTR2 está demasiado alto, el audio no saldrá. Ajuste el nivel de entrada para que no aparezca "OVER".
- **Después de ajustar el nivel de entrada**  
El volumen puede ajustarse presionando [**^**] o [**v**] (**VOLUME**) en la unidad de pantalla.

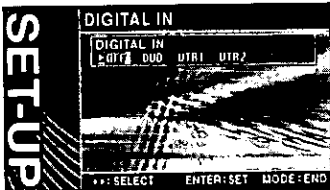

- OFF : No se utiliza el cable de fibra óptica.
- DVD : El cable de fibra óptica se utiliza para el reproductor DVD de la unidad.
- VTR1 : El cable de fibra óptica se utiliza para un dispositivo exterior conectado a VTR1.
- VTR2 : El cable de fibra óptica se utiliza para un dispositivo exterior conectado a VTR2.

- 1 Presione [**>**] o [**<**] para seleccionar el ajuste.
- 2 Presione [**ENTER**] para establecer el ajuste.

48  
 SPANISH  
 48

# SET-UP : Ajustes del sonido (continuación)

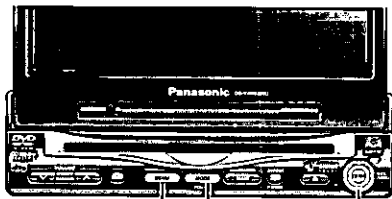

[MENU] [MODE] [^][V] [ < ] [ > ]  
 (Finalizar) (Selección)  
 [ENTER]

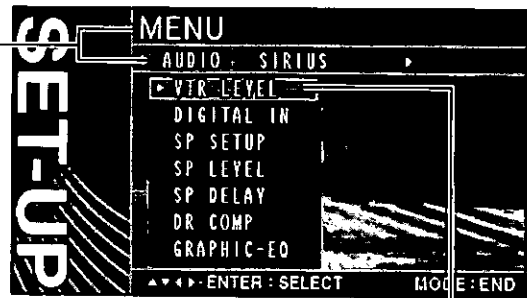

## 1 Menú

## 2 Menú secundario

- ① Presione [MENU] para visualizar el menú.
- ② Presione [ > ] o [ < ] para seleccionar "AUDIO".

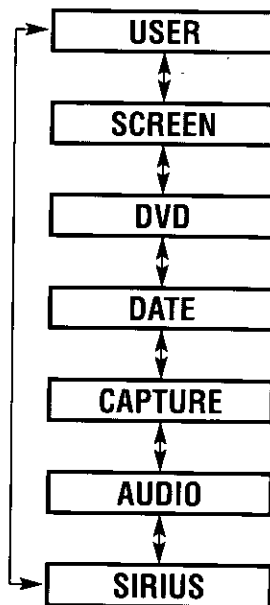

- ① Presione [ ^ ] o [ V ] para seleccionar "SP SETUP".
- ② Presione [ENTER] para establecer.

**SP SETUP**

### Ajuste de ausencia / presencia y tamaño de cada altavoz

Ajuste predeterminado :

FRONT (Delantero I/D)...LARGE  
 CENTER (Central)\*...SMALL  
 SURROUND (Sonido ambiental I/D)...LARGE  
 SUB • W (Altavoz de subgraves)\*\*...YES

\* Se requiere un altavoz central (se recomienda el EAB-CF2 opcional). El altavoz suministrado no puede utilizarse como altavoz central.

\*\* Se requiere un altavoz de subgraves (se recomienda el CJ-HD302 opcional). Se requiere también un amplificador de potencia (opcional) para la conexión de un altavoz de subgraves.

[MODE]  
(Finalizar)

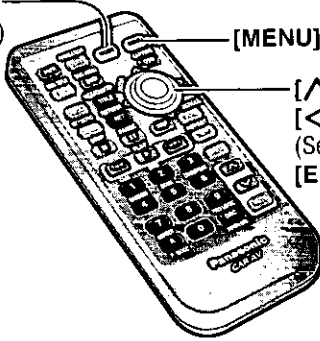

[MENU]

[^][v]  
[<][>]  
(Selección)  
[ENTER]

#### Notas:

- Presione [MODE] para volver al modo normal.
- La visualización vuelve a ser la anterior si no se realiza ninguna operación durante más de 60 segundos después de cambiar al ajuste de menú.

## 3 Ajuste

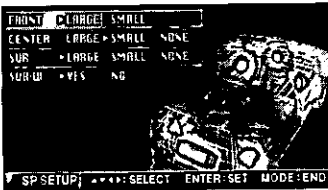

- ① Presione [^] o [v] para seleccionar un elemento.
- ② Presione [>] o [<] para seleccionar el ajuste.
- ③ Presione [ENTER] para establecer.

### FRONT

#### Ajuste de los altavoces delanteros

LARGE

: Para altavoces grandes, cuando es posible reproducir graves (como mínimo 100 Hz o menos).

SMALL

: Para altavoces pequeños, o cuando no es posible reproducir graves.

### CENTER

#### Ajuste del altavoz central

LARGE

: Para altavoces grandes, cuando es posible reproducir graves (como mínimo 100 Hz o menos).

SMALL

: Para altavoces pequeños, o cuando no es posible reproducir graves.

NONE

: Cuando no se utiliza un altavoz central.

### SURROUND

#### Ajuste de altavoces de sonido ambiental

LARGE

: Para altavoces grandes, cuando es posible reproducir graves (como mínimo 100 Hz o menos).

SMALL

: Para altavoces pequeños, o cuando no es posible reproducir graves.

NONE

: Cuando no se utilicen altavoces de sonido ambiental.

### SUB • W

#### Ajuste de altavoz de subgraves

YES

: Cuando se utiliza un altavoz de subgraves.

NO

: Cuando no se utiliza un altavoz de subgraves.

# SET-UP : Ajustes del sonido (continuación)

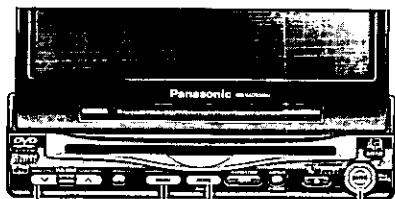

[^][V] [MENU] [MODE] [^][V][<][>]  
 (VOLUME) (Finalizar) (Selección/ajuste)  
 [ENTER]



## 1 Menú

## 2 Menú secundario

### Ajuste del equilibrio de salida de cada altavoz

Ajuste predeterminado :  
 ±0 dB para todos los altavoces  
 Gama de ajustes :  
 -12 dB a +12 dB (en pasos de 1 dB)

- ① Presione [MENU] para visualizar el menú.
- ② Presione [>] o [<] para seleccionar "AUDIO".

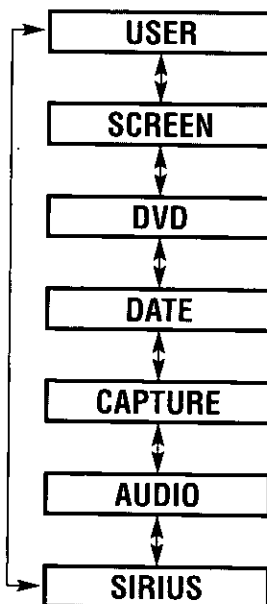

- ① Presione [^] o [V] para seleccionar "SP LEVEL".
- ② Presione [ENTER] para establecer.

**SP LEVEL**



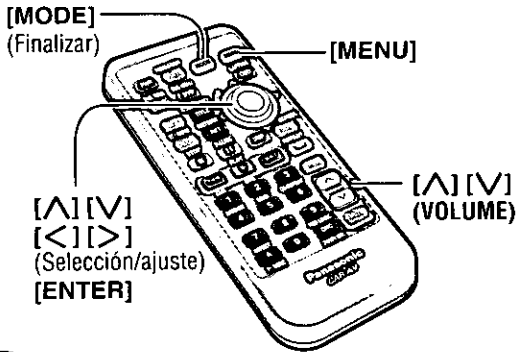

**Notas:**

- Presione **[MODE]** para volver al modo normal.
- La visualización vuelve a ser la anterior si no se realiza ninguna operación durante más de 60 segundos después de cambiar al ajuste de menú.

### ③ Ajuste

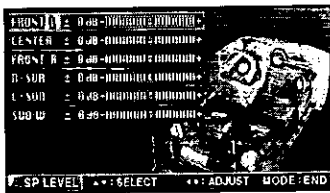

- ① Presione **[^]** o **[V]** para seleccionar un elemento.
- ② Presione **[>]** o **[<]** para ajustar.

**FRONT L** Equilibrio de salida del altavoz delantero izquierdo



**CENTER** Equilibrio de salida del altavoz central



**FRONT R** Equilibrio de salida del altavoz delantero derecho



**R SUR** Equilibrio de salida del altavoz de sonido ambiental derecho



**L SUR** Equilibrio de salida del altavoz de sonido ambiental izquierdo



**SUB W** Equilibrio de salida del altavoz de subgraves



De cada altavoz sale una señal de prueba (un tono continuo) durante aproximadamente dos segundos. Ajuste el equilibrio de salida para que el tono procedente de cada altavoz parezca que tiene el mismo volumen.

**Ajuste del equilibrio de salida:**

Ajuste el volumen de todos los demás altavoces al nivel de sonido del altavoz cuya señal de prueba parece ser la más silenciosa.

- Si el ajuste de altavoz es "NONE" o "NO" para un altavoz, la señal de prueba no saldrá y el altavoz no podrá ser seleccionado. (⇒ página 254)
- Presione **[^]** o **[V]** (**VOLUME**) para subir el volumen de la señal de prueba.

# SET-UP : Ajustes del sonido (continuación)

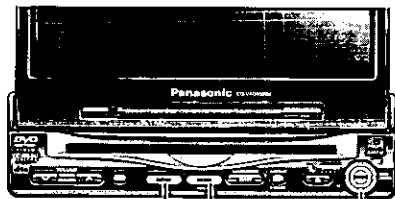

[MENU] [MODE] [^][v][<][>]  
(Finalizar) (Selección/ajuste)  
[ENTER]

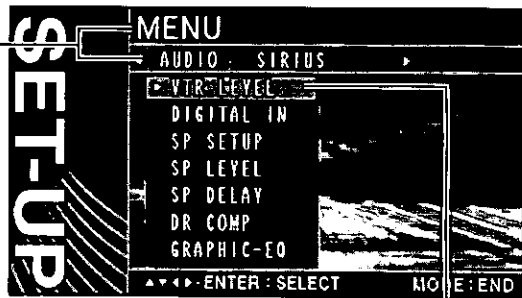

ESPAÑOL

53

## Ajuste de la sincronización con la que el audio procedente de cada altavoz alcanza la posición del oyente

(Ajuste del tiempo de retardo)

Ajuste predeterminado :

0 ms para todos los altavoces

Gama de ajustes :

Altavoz central...

0 ms a 5 ms (pasos de 1 ms)

Altavoces de sonido ambiental...

0 ms a 15 ms (pasos de 1 ms)

1 ms = 0,001 de segundo

## Mantenimiento del ambiente aunque se escuche con un nivel de sonido abajo

(Ajuste del régimen de compresión de la gama dinámica)

Ajuste predeterminado :

1,0 (Nivel recomendado por los que se dedican a la producción de programas)

Gama de ajustes : 0,0 a 1,0

(en incrementos de 0,1)

**Nota:** Este ajuste se activa cuando se selecciona "STD" como ajuste DR COMP. (→ página 263)

### 1 Menú

- 1 Presione [MENU] para visualizar el menú.
- 2 Presione [>] o [ < ] para seleccionar "AUDIO".

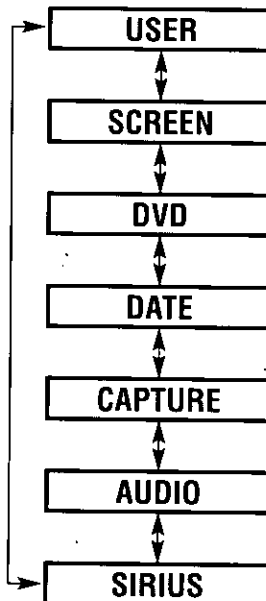

### 2 Menú secundario

- 1 Presione [^] o [v] para seleccionar "SP DELAY".
- 2 Presione [ENTER] para establecer.

**SP DELAY**

- 1 Presione [^] o [v] para seleccionar "DR COMP".
- 2 Presione [ENTER] para establecer.

**DR COMP**

[MODE]  
(Finalizar)

[MENU]

[^] [v]  
[<] [>]  
(Selección/ajuste)  
[ENTER]

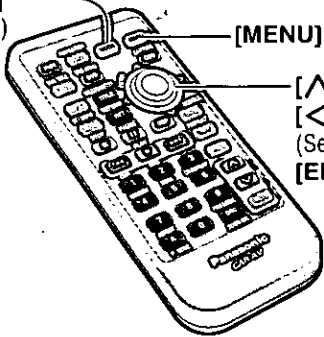

**Notas:**

- Presione [MODE] para volver al modo normal.
- La visualización vuelve a ser la anterior si no se realiza ninguna operación durante más de 60 segundos después de cambiar al ajuste de menú.

### 3 Ajuste

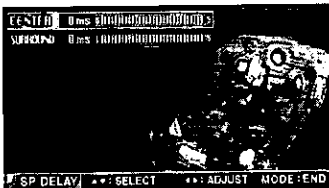

**CENTER** Ajuste del tiempo de retardo del altavoz central



**SURROUND** Ajuste del tiempo de retardo de los altavoces de sonido ambiental



- 1 Presione [^] o [v] para seleccionar un elemento.
- 2 Presione [>] o [<] para ajustar.

**Ajuste el tiempo de retardo para que la salida procedente del altavoz central y de los altavoces de sonido ambiental lleguen a los oídos del oyente al mismo tiempo que la salida procedente de los altavoces delanteros.**

- Haga este ajuste mientras escucha el sonido.
- Si el ajuste de altavoz es "NONE" para un altavoz, ese altavoz no podrá seleccionarse. (⇒ página 254)
- Cuando se visualiza "PRO LOGIC", se añadirán automáticamente 15 ms al ajuste del tiempo de retardo para los altavoces de sonido ambiental.

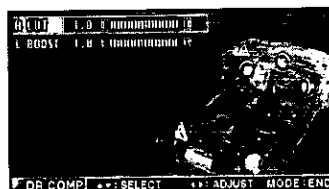

**H CUT** Corte de alto nivel

Esto ajusta el régimen de compresión en la gama de los agudos (alta frecuencia).



**L BOOST** Refuerzo de nivel bajo

Esto ajusta el régimen de compresión en la gama de los graves (baja frecuencia).



- 1 Presione [^] o [v] para seleccionar un elemento.
- 2 Presione [>] o [<] para ajustar.

**Nota:** El ajuste 0,0 es el mismo que el ajuste DR COMP OFF.

# SET-UP : Ajustes del sonido (continuación)

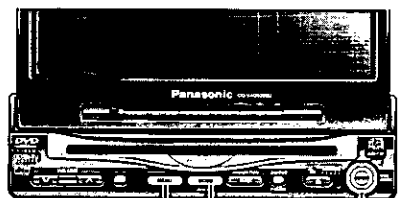

[MENU] [MODE] [^][V][<][>]  
 (Finalizar) (Selección/ajuste)  
 [ENTER]



**Menú**



**Menú secundario**

## Ajuste del nivel para cada una de las bandas de frecuencias

(Ecuador gráfico)

Ajuste predeterminado :

±0 dB para cada banda

Gama de ajustes :

-12 dB a +12 dB (en pasos de 2 dB)

① Presione [MENU] para visualizar el menú.

② Presione [>] o [<] para seleccionar "AUDIO".

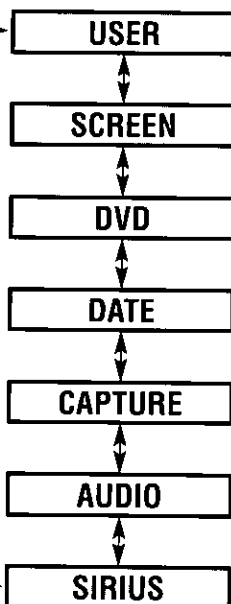

① Presione [^] o [V] para seleccionar "GRAPHIC-EQ".

② Presione [ENTER] para establecer.

**GRAPHIC-EQ**

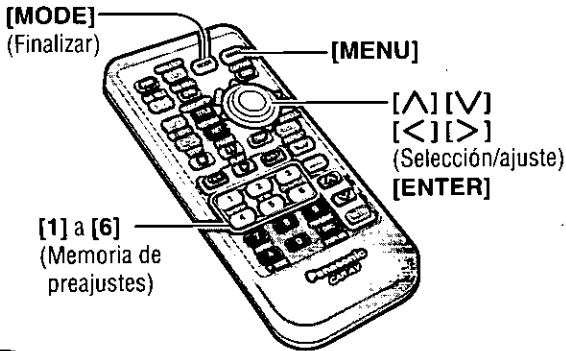

**Notas:**

- Presione [MODE] para volver al modo normal.
- La visualización vuelve a ser la anterior si no se realiza ninguna operación durante más de 60 segundos después de cambiar al ajuste de menú.

### 3 Ajuste

Número de presintonización

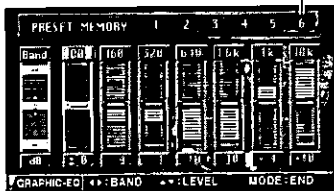

Nivel (dB)

El nivel de cada una de las 7 bandas de frecuencias puede ajustarse, y en la memoria se puede almacenar un máximo de 6 niveles diferentes.

Banda de frecuencias

- |       |        |        |        |         |       |        |
|-------|--------|--------|--------|---------|-------|--------|
| 80 Hz | 160 Hz | 320 Hz | 640 Hz | 1.6 kHz | 4 kHz | 10 kHz |
|-------|--------|--------|--------|---------|-------|--------|

Banda de frecuencias (Hz)

- 1 Presione [>] o [<] para seleccionar la banda de frecuencias.
- 2 Presione [^] o [v] para ajustar el nivel.

**Para almacenar un ajuste de nivel en la memoria (memoria de presintonización):**

Presione y mantenga presionado el botón de preajuste correspondiente [1] a [6] durante más de 2 segundos.

- Cuando se haya almacenado un ajuste de nivel en un botón de presintonización, aparecerá un número de presintonización. (El ajuste de nivel nuevo se escribirá sobre el ajuste de nivel anterior, borrándolo durante el proceso.)

**Para recuperar un ajuste de nivel:**

En la pantalla de ajuste GRAPHIC-EQ, presione el botón de presintonización correspondiente [1] a [6].

**Nota:** Es eficaz para audio de 2 canales (LPCM, Dolby Digital/dts de 2 canales) y audio analógico (TV, VTR, radio, cambiador de CD).

# SET-UP : Ajustes del sonido (continuación)

## Ajustes de los canales de audio

Cambie los canales de audio como se muestra abajo presionando [DRC] (PRO LOGIC) (DOWN MIX) durante más de 2 segundos.

### Cambio de audio Dolby Digital / dts a reproducción estéreo de 2 canales (Mezcla)

Seleccione la mezcla para facilitar la audición si el audio es demasiado bajo como para poder oírse.

#### • Dolby Digital



#### • dts



Reproducción de sonido ambiental Surround de 5.1 canales (Número de canales: 1 a 5.1)

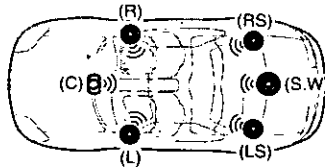

Mezcla **DOWN MIX**  
Reproducción estéreo de 2 canales

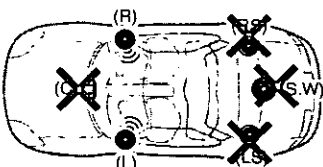

- Cuando se seleccione la mezcla, las señales de los canales central (C) y Surround (RS) y (LS) se mezclan con las señales de los dos canales (estéreo) de los canales delantero derecho (R) y delantero izquierdo (L) para su reproducción. No saldrá sonido por los altavoces central (C), Surround (RS) y (LS) ni de subgraves (SW), y la salida de sonido de los canales delanteros (R) y (L) serán algo mayores.
- Si se ajusta "FRONT" en "SMALL" en la configuración de los altavoces (→ página 254) después de haber seleccionado la mezcla, también saldrá sonido por el altavoz de subgraves (SW).

### Cambio del audio Dolby Surround de 2 canales a reproducción de sonido ambiental Surround de 4 canales (Pro Logic)

Es eficaz para reproducción de un DVD con sonido Dolby Surround

#### • Dolby Surround (Dolby Pro Logic)

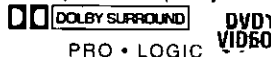

Audio Dolby Surround de 2 canales

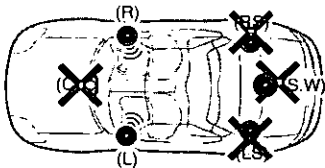

Reproducción de sonido **PRO LOGIC**  
ambiental Surround de 4 canales Pro Logic

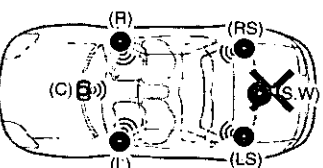

- Cuando se selecciona Pro Logic (reproducción de sonido ambiental Surround de 4 canales), se emite el audio Dolby Surround de 2 canales después de la conversión de los canales central (C), delanteros (R) y (L), y de sonido ambiental Surround (RS) y (LS). (El mismo sonido de (RS) y de (LS).)

### Cambio de audio de 2 canales / audio analógico a reproducción de sonido ambiental Surround de 4 canales (Pro Logic)

Incluso cuando el audio de 2 canales / audio analógico no está grabado con Dolby Surround, puede cambiarse a reproducción de sonido ambiental Surround de 4 canales.

#### • LPCM / MP3



- Dolby Digital/dts de 2 canales
- Audio analógico (videograbadora, cambiador de CD)

Audio de 2 canales / audio analógico

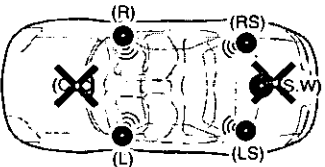

Reproducción de sonido **PRO LOGIC**  
ambiental Surround de 4 canales Pro Logic

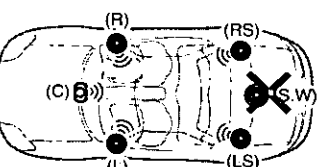

Los canales (R) y (RS), (L) y (LS) tienen el mismo audio (excepto para Dolby Digital / dts de 2 canales).

- Cuando se selecciona Pro Logic (reproducción de sonido ambiental Surround de 4 canales), se emite el audio de 2 canales / audio analógico después de la conversión de los canales central (C), delanteros (R) y (L), y de sonido ambiental Surround (RS) y (LS). (El mismo sonido de (RS) y de (LS).)

**Nota:** La selección de Pro Logic (reproducción de sonido ambiental Surround de 4 canales) no se aplica al televisor ni a la radio.

**Nota:** Para cada sistema de grabación de audio (Dolby Digital / dts / Dolby Surround (Dolby Pro Logic) / LPCM), consulte el apartado de Definición de términos. (→ página 300)

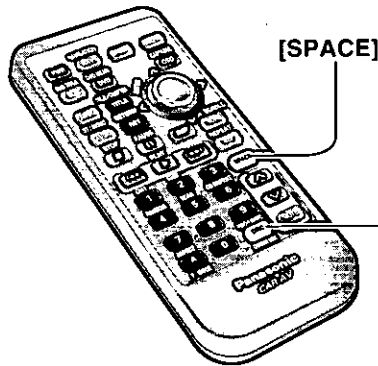

[SPACE]

[DRC]

(Compresión de la gama dinámica)  
(PRO LOGIC) (DOWN MIX)

### Compresión de gama dinámica (Reproducción de audio que puede oírse con volúmenes bajos)

Esta función es eficaz para la reproducción de vídeo DVD con Dolby Digital / Dolby Surround DVD. Las palabras de un actor que se oyen con dificultad cuando se reproduce a bajos niveles de volumen, por ejemplo, podrán oírse mejor seleccionando DR COMP MIN.

Presione [DRC] para efectuar el ajuste.



DR COMP OFF

: Modo de cine sin compresión.

DR COMP STD

: Modo recomendado por el fabricante del software para escuchar con volumen bajo.  
• Es posible ajustar el porcentaje de compresión de la gama dinámica. (→ página 258)

DR COMP MIN

: Modo con la mayor compresión, equivalente aproximadamente a una emisión de televisión.

OFF

STD

MIN

Nivel de conversación

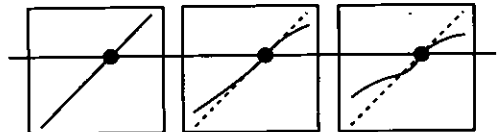

### Ajustes del campo de sonido (Espacio)

Es eficaz para audio de 2 canales (LPCM, Dolby Digital/dts de 2 canales) y auto analógico (Televisor, videograbadora, radio, cambiador de CD). La selección de Pro Logic (reproducción de sonido ambiental Surround de 4 canales) se invalida automáticamente después de realizar este ajuste. (→ página 258)

Ajuste predeterminado : OFF (sin indicador)  
Margen de ajuste : 8 tipos + "OFF"

Presione [SPACE] para efectuar el ajuste.



OFF (sin indicador)

: Sin efecto de campo de sonido

MULTI-CH

: El audio de 2 canales se distribuye para emitirse por 5.1 canales.

LIVE

: Efecto de campo de sonido que simula una sala de actuaciones en directo

HALL

: Efecto de campo de sonido que simula una sala de conciertos

JAZZ

: Efecto de campo de sonido adecuado para escuchar jazz

STADIUM

: Efecto de campo de sonido que simula un estadio

DISCO

: Efecto de campo de sonido que simula una discoteca

VOCAL

: Efecto de campo de sonido adecuado para escuchar a vocalistas

CATHEDRAL

: Efecto de campo de sonido que simula una iglesia

#### Notas:

- No es eficaz para grabaciones de audio con Dolby Surround ni audio mezclado a 2 canales
- Esta función puede ajustarse individualmente para cada modo.

# SET-UP : Configuración de Sirius

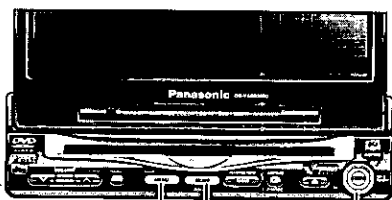

[MENU] [MODE] [▲][▼][<][>]  
(Finalizar) (Selección)  
[ENTER]

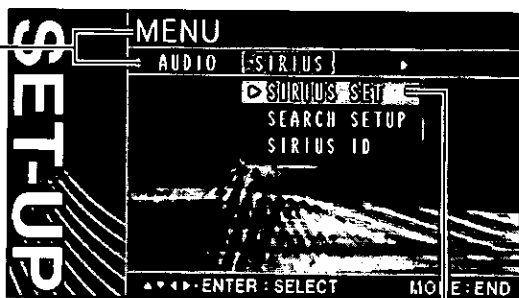

## Configuración de Sirius

Esta configuración activa y desactiva la conexión Sirius.

Ajuste predeterminado: OFF

## Ajuste del método de búsqueda de canales

## Confirmación de la ID (identificación) de Sirius

### 1 Menú

- ① Presione [MENU] para visualizar el menú.
- ② Presione [>] o [<] para seleccionar "SIRIUS".

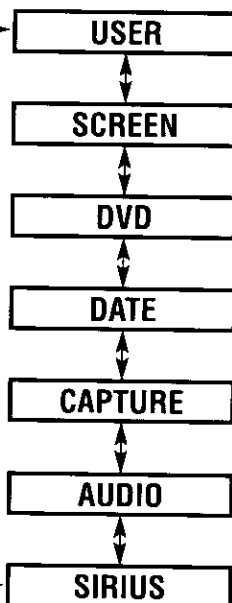

### 2 Menú secundario

- ① Presione [▲] o [▼] para seleccionar "SIRIUS SET".
- ② Presione [ENTER] para establecer.

**SIRIUS SET**

- ① Presione [▲] o [▼] para seleccionar "SEARCH SETUP".
- ② Presione [ENTER] para establecer.

**SEARCH SETUP**

- ① Presione [▲] o [▼] para seleccionar "SIRIUS ID".
- ② Presione [ENTER] para establecer.

**SIRIUS ID**



Los ajustes siguientes pueden realizarse sólo cuando el modo Sirius esté activado y la unidad del receptor Sirius esté conectada.

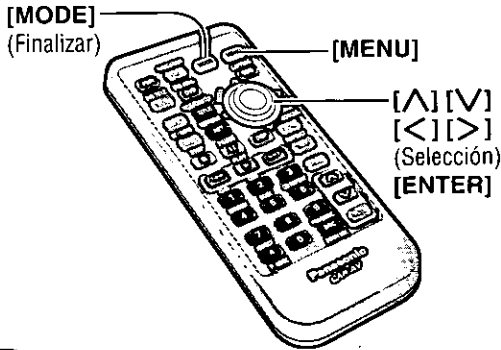

**Notas:**

- Presione [MODE] para volver al modo normal.
- La visualización vuelve a ser la anterior si no se realiza ninguna operación durante más de 60 segundos después de cambiar al ajuste de menú.

### 3 Ajuste

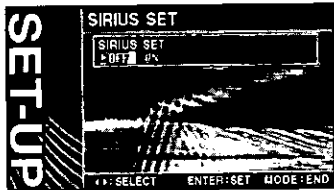

#### SIRIUS SET Configuración de Sirius

- ON : Sirius activado.
- OFF : Sirius desactivado.

**Notas:**

- Aparecerá "NOT CONNECTED" si no la unidad del receptor Sirius no está conectada.
- Aunque se haya conectado el receptor Sirius, el modo Sirius no se activará correctamente a menos que la configuración de Sirius esté activada (ON). (Es posible que se visualice la imagen que se muestra cuando el modo del cambiador de CD está activado.)

- 1 Presione [>] o [<] para seleccionar el ajuste.
- 2 Presione [ENTER] para establecer.

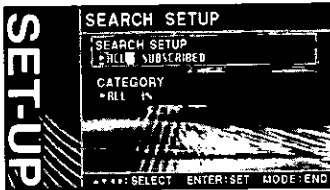

#### SEARCH SETUP Ajuste del método de sintonización

- ALL : Puede seleccionarse cada canal aunque no esté incluido en el acuerdo.
- SUBSCRIBED : Sólo pueden seleccionarse los canales incluidos en el acuerdo.

- 1 Presione [^] o [V] para seleccionar un elemento.
- 2 Presione [>] o [<] para seleccionar el ajuste.
- 3 Presione [ENTER] para establecer.

#### CATEGORY Ajuste de prioridad de las categorías

- ALL : Puede seleccionarse un canal de cualquiera de las categorías.
- IN : Sólo pueden seleccionarse los canales de la categoría actual.

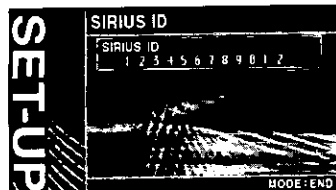

Se requiere la ID (identificación) de Sirius para hacer un acuerdo o para hacer cambios en el acuerdo.

Presione [ENTER] para volver a la visualización del menú.

**Nota:** La pantalla mostrada a la izquierda no retorna a la del menú a menos que se presione [MODE].

# SET-UP : Otros ajustes

## Cambio de la visualización

La visualización sólo puede cambiarse en los modos de CD, MP3, radio y cambiador de CD.

Ajuste predeterminado :  
Visualización estándar

Presione **[DISP]** en el control remoto para cambiar la visualización la forma siguiente.

### Visualización estándar

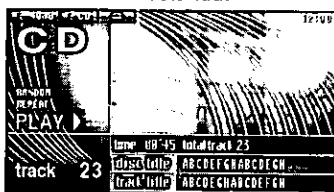

### Visualización capturada 1-5 (Ajuste predeterminado)

Presione **[OSD]** en el control remoto para cambiar la visualización la forma siguiente.



La visualización siguiente está también disponible en el modo MP3.

### Visualización de información de ID3Tag



### Visualización de listas de carpetas / archivos



### Visualización del reloj / calendario

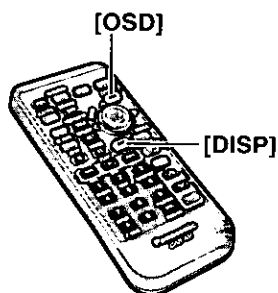
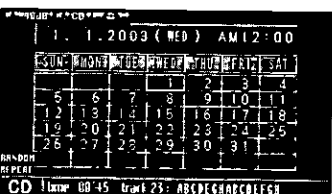

## Relación de aspecto

Ajuste predeterminado : NORMAL

Modo : 4 tipos

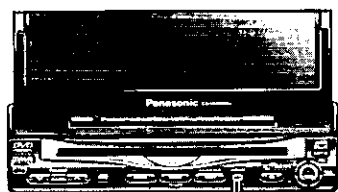

[ASP] (ASPECT)

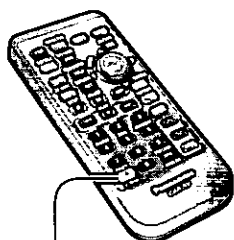

[A] (ASPECT)

Presione **[ASP] (ASPECT)** en la unidad de pantalla o presione **[A] (ASPECT)** en el control remoto para cambiar la relación de aspecto de la forma siguiente.

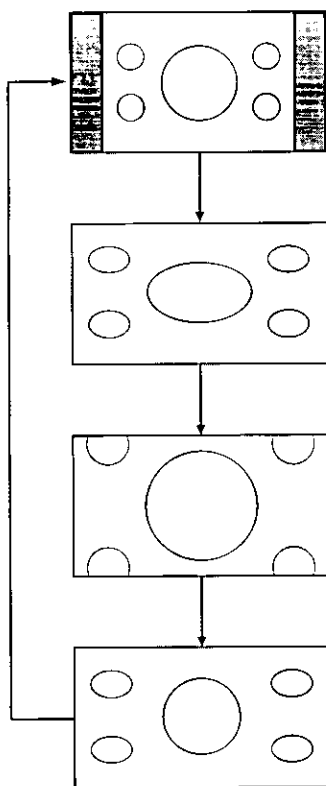

### NORMAL

- La imagen de pantalla convencional tiene una relación de 4 a 3 en sentido horizontal a vertical.
- En este caso queda un área en blanco en los lados derecho e izquierdo de la pantalla.

### FULL

- La pantalla se extiende completamente en sentido horizontal con una relación de aspecto de 16 a 9.
- La relación de extensión es la misma en cualquier punto de la pantalla.

### ZOOM

- La pantalla se extiende completamente con la relación de aspecto normal de 4 a 3.
- Las partes superior e inferior de la pantalla quedan ligeramente cortadas.

### JUST

- La pantalla se extiende horizontalmente con una relación de aspecto de 16 a 9.
- La relación de extensión aumenta hacia los extremos derecho e izquierdo de la pantalla.

### Notas:

- Este ajuste es común a los modos TV, VTR1/VTR2, DVD y CD de vídeo.
- No podrá cambiar el aspecto en la pantalla del menú en los modos CD, MP3, radio, cambiador de CD y Sirius. En estos modos, la relación está fija en "FULL" así como una imagen de navegación.
- Cuando la cámara retrovisora esté funcionando con la caja de cambios en la posición de marcha atrás, la imagen se mostrará en la pantalla "FULL" solamente.
- En algunos casos, la imagen será diferente de la imagen original debido a la selección que usted haga del aspecto.

### Precauciones:

- Esto es para recordarle que la compresión o la extensión de la pantalla utilizando la función de cambio de la relación de aspecto (modo de pantalla) de este producto con fines comerciales lucrativos o para que el público vea / escuche la reproducción puede infringir los derechos de autor protegidos por la ley de los derechos de autor.
- Si amplía una imagen normal (4 a 3) utilizando los modos de relación de aspecto de la pantalla "JUST", "ZOOM" o "FULL", es posible que no vea la periferia de la imagen, o tal vez vea una imagen deformada. Por lo tanto, utilice el modo "NORMAL" para ver la imagen original como lo planeó el autor.

# SET-UP : Otros ajustes (continuación)

## Preparación del monitor trasero

Podrá tener, al mismo tiempo, imágenes o sonidos diferentes en el monitor delantero y en el trasero.

Ajuste predeterminado : AUTO

**Preparación:** Conecte otro monitor trasero opcional. (por ejemplo, el CY-VMX6800U) (⇒ página 288)

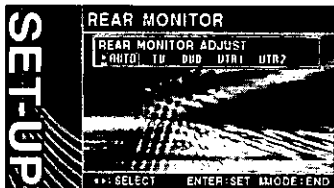

Menú de ajuste del monitor trasero

- ① Mantenga presionado [MENU] durante más de 2 segundos.
- ② Presione [>] o [<] para seleccionar el ajuste.
- ③ Presione [ENTER] para establecer.

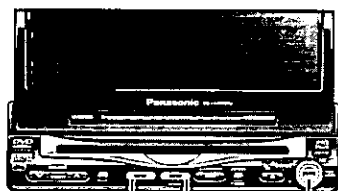

[MENU] [MODE] [<] [>]  
(Finalizar)

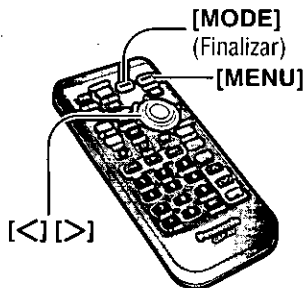

- AUTO** : Sale imagen y sonido. Éstos están en el mismo modo que el del monitor delantero.
- TV** : Siempre salen la imagen y el sonido en el modo de TV.
- DVD** : Siempre sale imagen y sonido en el modo del reproductor DVD (disco en el reproductor DVD). En el modo de reproductor de CD y MP3, sólo sale el sonido.
- VTR1** : Siempre sale imagen y sonido en el modo VTR1.
- VTR2** : Siempre sale imagen y sonido en el modo VTR2.

### Notas:

- Presione [MODE] para volver al modo normal.
- La visualización vuelve a ser la anterior si no se realiza ninguna operación durante 60 segundos después de cambiar al menú de ajuste del monitor trasero.
- Puede silenciar el sonido procedente de los altavoces traseros conectados esta unidad, así podrá tener modos diferentes en el monitor delantero y en el monitor trasero. (⇒ Vea el Modo privado en la página siguiente)
- La imagen y el sonido del sistema de navegación de vehículo conectado mediante un cable RGB no se encuentran disponibles en el monitor trasero.

### Monitor de la unidad principal

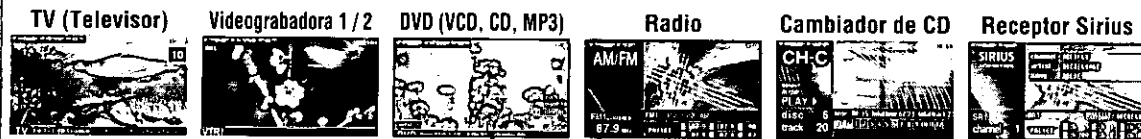

### Monitor trasero

- ✗ El monitor trasero no muestra la imagen de televisión cuando la unidad principal está en el modo de la radio.
- ✗ No pueden reproducirse distintos tipos de discos al mismo tiempo.

Para un CD y un MP3, la pantalla se torna azul.

## Modo privado

Podrá silenciar el sonido de los altavoces traseros si es necesario. La activación del modo privado le permitirá mirar el monitor frontal independientemente del monitor trasero (por ejemplo, el CY-VMX6800U) con distintas fuentes al mismo tiempo.

Ajuste predeterminado : OFF

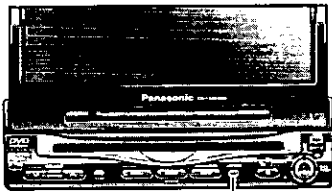

[ASP] (P • MODE)

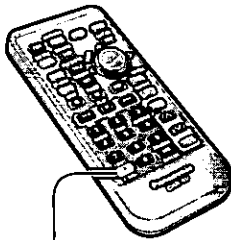

[A] (P • MODE)

Presione y mantenga presionado [ASP] (P • MODE) en la unidad de pantalla o [A] (P • MODE) en el controlador remoto durante más de 2 segundos para activar la función del modo privado o para desactivarla.

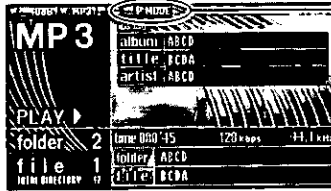

El indicador "P • MODE" se enciende cuando se activa el modo privado.

Modo privado desactivado

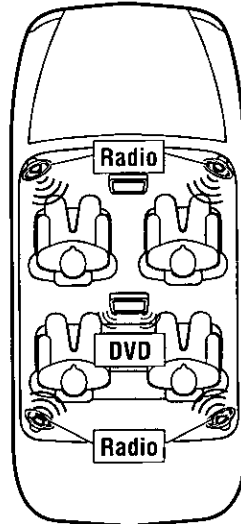

Modo privado activado

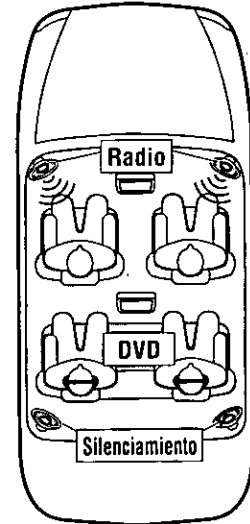

Se recomienda emplear el monitor de cabeza opcional (CY-VMX6800U) y los auriculares suministrados con el CY-VMX6800U.

### Notas:

- Asegúrese de establecer OFF cuando no utilice el modo privado.
- No es posible elegir y establecer SP DELAY en el menú de ajuste del sonido mientras está activado el modo privado. (⇒ página 258)

# Guía de instalación



## ADVERTENCIA

Esta información de instalación va dirigida a instaladores con experiencia, no a individuos sin conocimientos técnicos. Esta información no contiene advertencias ni precauciones relacionadas con los posibles peligros causados al intentar instalar este producto.

Cualquier intento de instalar este producto en un vehículo motorizado por parte de una persona que no sea un instalador cualificado podrá causar daños en el sistema eléctrico y producir lesiones graves o incluso la muerte.

### □ Perspectiva general

Este producto deberá ser instalado por un profesional. Sin embargo, si usted piensa instalar esta unidad usted mismo, lo primero que tiene que decidir es dónde va a instalarla. Las instrucciones de estas páginas le guiarán para llevar a cabo los pasos restantes:

(Consulte "ADVERTENCIA" que se explica más arriba.)

- Identifique y ponga etiquetas en los cables del vehículo.
- Conecte los cables del vehículo a los cables del conector de alimentación.

- Instale la unidad.
- Compruebe el funcionamiento de la unidad.

Si encuentra problemas, consulte a su instalador profesional más cercano.











**Precaución:** Este unidad sólo funcionará con un sistema de batería de vehículo de 12 V CC con negativo a masa. No intente utilizarlo con ningún otro sistema porque podrían causarse graves averías.

### □ Hardware de instalación (Para instalación)

N.º	Elemento	Diagrama	Cantidad
①	Place de adorno		1
②	Collar de montaje		1
③	Resorte de montaje		2
④	Amortiguador de caucho		1
⑤	Perno de montaje (M5)		1
⑥	Tuerca de brida (M6)		1
⑦	Perno de cabeza hexagonal con arandela (M5 x 10 mm)		1
⑧	Perno de cabeza hexagonal con arandela (M6 x 20 mm)		1
⑨	Correa de apoyo trasera		1
⑩	Tornillo de cabeza de fijación (M5 x 6 mm)		2
⑪	Tornillo de cabeza plana (M5 x 6 mm)		4
⑫	Tornillo de cabeza de fijación (M4 x 3 mm)		4
⑬	Espaciador		2

N.º	Elemento	Diagrama	Cantidad
⑭	Cinta con adhesivo en ambas caras (para espaciador)		1 juego
⑮	Cinta con adhesivo en ambas caras (para altavoz)		1
⑯	Abrazadera (para altavoz)		2
⑰	Tornillo de cabeza de fijación (M5 x 8 mm)		4
⑱	Tornillo autorroscante (ø 6 x 20 mm)		4
⑲	Tuerca hexagonal (M5)		4
⑳	Soporte de montaje		2
㉑	Soporte de base		2
㉒	Cinta con adhesivo en ambas caras (para la unidad oculta)		2
㉓	Cinta velcro		2
㉔	Abrazadera de antena		4
㉕	Abrazadera de cables (para la antena)		4

## Hardware de instalación (para el cableado)

N.º	Elemento	Diagrama	Cantidad
26	Conector de alimentación (para unidad de pantalla)		1
27	Cable de extensión de marcha atrás (para la cámara retrovisora)		1
28	Conector de presilla		1
29	Cable de conexión de la unidad de pantalla / unidad oculta		1
30	Cable de fibra óptica		1
31	Conector de alimentación (para la unidad oculta)		1
32	Cable de masa		1
33	Cable de extensión de antena de radio		1
34	Cable de altavoz central		1
35	Cable de extensión de altavoz central		1

Antes de iniciar la instalación, compruebe que tiene todos los elementos incluidos en el embalaje de su unidad.

- **Tarjeta de garantía** ..... Rellénela rápidamente.
- **Guía de centros de servicio Panasonic para el directorio de servicios** ..... Guárdela para consultarla en el futuro en caso de que la unidad necesite ser reparada.
- **Hardware de instalación** ..... Necesario para el ajuste.

## Antes de hacer la instalación

### Advertencia

- **No instale el monitor en un lugar que obstruya el manejo, la visibilidad o que esté prohibido por las leyes o los reglamentos aplicables.** Si el monitor se instala en un lugar donde obstruye la visibilidad hacia delante o el funcionamiento de la bolsa de aire o de otro equipo de seguridad, o donde interfiere con el funcionamiento del vehículo, esto puede causar un accidente.
- Para hacer la instalación no utilice nunca pernos o tuercas de los dispositivos de seguridad del vehículo. Si utiliza pernos o tuercas de las ruedas, los frenos u otros dispositivos de seguridad para instalar el monitor esto podrá causar un accidente.
- Coloque correctamente los cables. Si el cableado no se realiza correctamente, tal vez se produzca un incendio o un accidente. En particular, asegúrese de instalar y asegurar los cables de forma que no queden enredados con un tornillo o la parte móvil de un raíl del asiento.

- Utilice la unidad con una batería de vehículo de 12 V CC conectada con negativo a masa. Esta unidad sólo deberá utilizarse con una batería de vehículo de 12 V CC conectada con negativo a masa. No puede utilizarse en camiones grandes o vehículos con motor diesel que funcionan con una batería de 24 V CC. Si la unidad se utiliza en un tipo de vehículo inadecuado se puede producir un incendio o un accidente.

### Precauciones:

- Utilice el fusible especificado. Asegúrese de utilizar siempre el fusible especificado. Si utiliza otro fusible, éste podrá causar un incendio o un accidente.
- No estropee el cable pellizcándolo o tirando del mismo. No tire del cable ni lo estropee. Si no se cuida del cable, éste se cortocircuitará o puede que sea cortado causando un incendio o un accidente.

## Herramientas necesarias

Necesitará un destornillador y lo siguiente:

- Bombilla de prueba de 12 V CC
- Cinta aislante para usos eléctricos
- Alicates de corte lateral



## Especificaciones del tablero de instrumentos

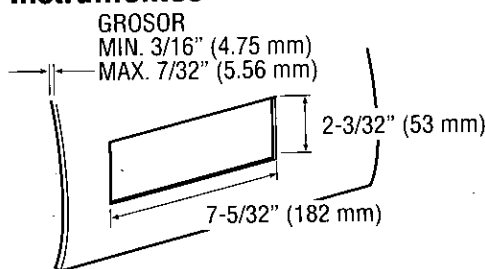

## Identificación de todos los cables

El primer paso de la instalación consiste en identificar todos los cables del vehículo que usted utilizará cuando haga la conexión de su sistema de sonido. Al identificar cada cable le sugerimos que lo etiquete empleando la cinta de enmascaramiento y un marcador permanente. Esto le ayudará a no confundirse cuando haga conexiones posteriormente.

**Nota:** No conecte el conector de alimentación a la unidad estéreo hasta después de haber hecho todas las conexiones. Si no hay tapas de plástico en los cables de conexión, aisle todos los cables expuestos con cinta para usos eléctricos hasta que esté listo para utilizarlos. Identifique los cables en el orden siguiente.

# Guía de instalación (continuación)

## Cable de la alimentación

Si su vehículo tiene una radio o está precableado para poder conectar una: Corte los cables del conector uno a uno (dejándolos tan largos como sea posible) para poder trabajar con ellos individualmente. Ponga la llave de contacto en la posición de accesorios y conecte uno de los cables de la bombilla de prueba al chasis.

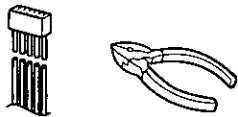

Toque con el otro cable de la bombilla de prueba cada uno de los cables expuestos procedentes del conector de la radio cortado. Toque un cable cada vez hasta encontrar el que encienda la bombilla de prueba.

Ahora ponga la llave de contacto en la posición de desactivación y luego en la de activación. Si la bombilla también se apaga y se enciende, ese cable será el de la alimentación del vehículo.

Si su vehículo no está cableado para una unidad de audio: Vaya al bloque de fusibles y encuentre el puerto de fusible para radio (RADIO), los accesorios (ACC) o el encendido (IGN).

## Cable de batería

Si su unidad estéreo tiene un cable amarillo, necesitará localizar el cable de la batería del vehículo. De lo contrario, podrá ignorar este procedimiento. De lo contrario, podrá ignorar este procedimiento. (El cable amarillo de la batería proporcionará una alimentación continua para el funcionamiento del reloj, mantener el contenido de la memoria y otras funciones.)

Si su vehículo tiene una radio o está precableado para poder conectar una:

Con el sistema de encendido y los faros apagados, identifique el cable de la batería del vehículo conectando a masa uno de los cables de la bombilla de prueba al chasis y comprobando los cables expuestos restantes procedentes del conector de radio cortado.

Si su vehículo no está cableado para una unidad de audio: Vaya al bloque de fusibles y encuentre el puerto de fusible para la batería, generalmente marcado BAT.

## Altavoces (altavoz no suministrado)

Identifique los cables de los altavoces del vehículo. Hay dos cables por cada altavoz que están generalmente codificados.

Una forma muy práctica de identificar los cables de los altavoces y los altavoces que están conectados consiste en probar los cables con una pila AA de 1,5 V de la forma siguiente:

Sujete un cable contra un polo de la pila y golpee con el otro cable a través del otro polo. Si está sujetando un cable de altavoz oírás un sonido de rozadura en uno de los altavoces.

Si no, siga probando con combinaciones diferentes de cables hasta localizar todos los cables de los altavoces. Cuando los ponga etiquetas, incluya la ubicación del altavoz en cada una de ellas.

## Conexión de todos los cables

Ahora que ha identificado todos los cables del vehículo estará listo para empezar a conectarlos a los cables de la unidad estéreo. Los diagramas de cableado (⇒ página 280-289) muestran las conexiones apropiadas y la codificación por colores de los cables.

Le recomendamos encarecidamente probar la unidad antes de realizar la instalación final.

Podrá poner la unidad en el suelo y hacer conexiones temporales para probar la unidad. Utilice cinta aislante para usos eléctricos para cubrir todos los cables expuestos.

**Importante:** Conecte el cable de alimentación rojo en último lugar, después de haber hecho y aislado todas las demás conexiones.

## Masa

Conecte el cable de masa negro del conector de alimentación al chasis metálico del vehículo.

## Altavoces (altavoz no suministrado)

Conecte los cables de los altavoces. Consulte el diagrama de cableado para realizar las conexiones correctas. Siga atentamente el diagrama evitando estropear los altavoces y la unidad estéreo.

Los altavoces utilizados deberán ser capaces de manejar más de 45 W de potencia de audio. Si utiliza un amplificador de potencia de audio opcional, los altavoces deberán ser capaces de manejar la salida de potencia máxima del amplificador. Los altavoces con entrada nominal baja podrían estropearse.

La impedancia de los altavoces deberá ser de 4-8  $\Omega$ , la cual se encuentra marcada típicamente en la mayoría de los altavoces. Los altavoces de impedancia inferior o superior podrán afectar a la salida del sonido y causar daños en los altavoces y en la unidad estéreo.

**Precaución:** No conecte nunca a masa los cables de los altavoces. Por ejemplo, no utilice un sistema de masa del chasis ni un sistema común para altavoces de tres cables. Cada altavoz deberá conectarse separadamente utilizando cables aislados en paralelo. Si tiene dudas acerca de cómo se conectan los altavoces de su automóvil, consulte a su instalador profesional más cercano.

## Batería

Conecte el cable de batería amarillo al cable de radio correcto o al puerto de fusible de batería ubicado en el bloque de fusibles.

## Equipo

Conecte cualquier equipo opcional según las instrucciones suministradas con el equipo. Lea las instrucciones de operación e instalación de cualquier equipo que conecte a esta unidad.

## Alimentación

Conecte el cable de alimentación rojo al cable de radio correcto del vehículo o al puerto de fusible apropiado ubicado en el bloque de fusibles. Si la unidad estéreo funciona correctamente con todas estas conexiones hechas, desconecte los cables y pase a realizar la instalación final.



## ❑ Instalación final

### Conexiones de los cables

Conecte todos los cables asegurándose de que cada conexión esté aislada y segura. Una todos los cables flojos y apriételos con cinta para que no se caigan posteriormente. Inserte ahora el monitor LCD en el collar de montaje.

¡Enhorabuena! Después de hacer unas pocas comprobaciones finales, usted estará listo para disfrutar de su nuevo sistema estéreo.

## ❑ Comprobaciones finales

1. Asegúrese de que todos los cables estén conectados y aislados correctamente.
2. Asegúrese de que el monitor LCD esté firmemente sujetado en el collar de montaje.
3. Conecte el encendido para comprobar que la unidad funcione correctamente.

Si tiene dificultades, consulte a su instalador profesional autorizado más cercano para solicitarle ayuda.

## ❑ Precauciones

### Precauciones:

- Para no herirse, le recomendamos encarecidamente que se ponga guantes cuando realice el trabajo de instalación.
  - Cuando doble las lengüetas de montaje del collar de montaje con un destornillador, tenga cuidado de no herirse sus manos y sus dedos.
- Desconecte el cable del terminal negativo (-) de la batería (vea la precaución de la derecha).
  - La unidad deberá instalarse en una posición horizontal, con la parte delantera hacia arriba formando un ángulo conveniente, pero de menos de 30°.

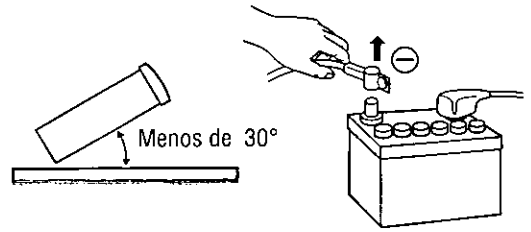

**Precaución:** No desconecte los terminales de la batería de un vehículo con computadora de viaje o navegación ya que todos los ajustes del usuario almacenados en la memoria se perderán. En su lugar tenga mucho cuidado al instalar la unidad para evitar cortocircuitos.

Esta unidad deberá ser instalada por un profesional. En caso de dificultad, consulte al instalador profesional más cercano.

1. Esta unidad sólo funciona con un sistema de 12 V CC con conexión de negativo a masa.
2. Haga cuidadosamente las conexiones eléctricas (⇒ página 280-289). Si no lo hace podrá estropearse la unidad.
3. Conecte el cable de alimentación después de haber hecho todas las demás conexiones.
4. Asegúrese de conectar el cable de la batería (amarillo) al terminal positivo (+) de la batería o al terminal del bloque de fusibles (BAT).
5. Aísle todos los cables expuesto para impedir cortocircuitos.
6. Asegure todos los cables flojos antes de instalar la unidad.
7. Lea atentamente las instrucciones de operación e instalación del equipo respectivo antes de conectarlo a esta unidad.

**Precaución:** Siga las leyes y reglamentos de su estado, provincia o país para instalar la unidad.

## ❑ Extracción de los soportes de transporte

Asegúrese de quitar los soportes de transporte antes de la utilización (instalación), y guárdelos para el futuro. **Utilice tornillo de cabeza de fijación (M5 x 6 mm) para hacer la instalación.** (⇒ página 274) Tenga cuidado para no perder estos tornillos de cabeza de fijación.

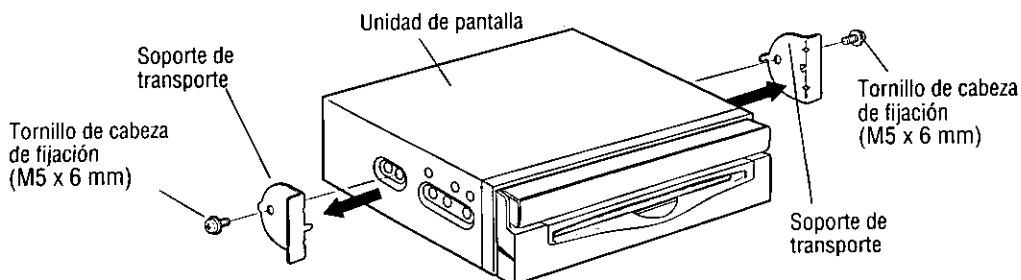

## Montaje de la unidad de pantalla

### Procedimientos de instalación

(Cuando se utiliza el collar de montaje ②)

**Nota:** El modelo del vehículo, las condiciones de la instalación y la combinación de los aparatos utilizados pueden imponer algunas limitaciones a la apertura o al cierre del monitor, así como también al ángulo y a la posición en la que el monitor puede ser ajustado.

1

Inserte el collar de montaje ② en el tablero de instrumentos, y doble las lengüetas de montaje hacia fuera con un destornillador.

#### Fijación del collar de montaje

Las lengüetas que deben combarse dependen del vehículo. Cómbelas con un destornillador para fijar con seguridad el collar de montaje ② en el tablero de instrumentos.

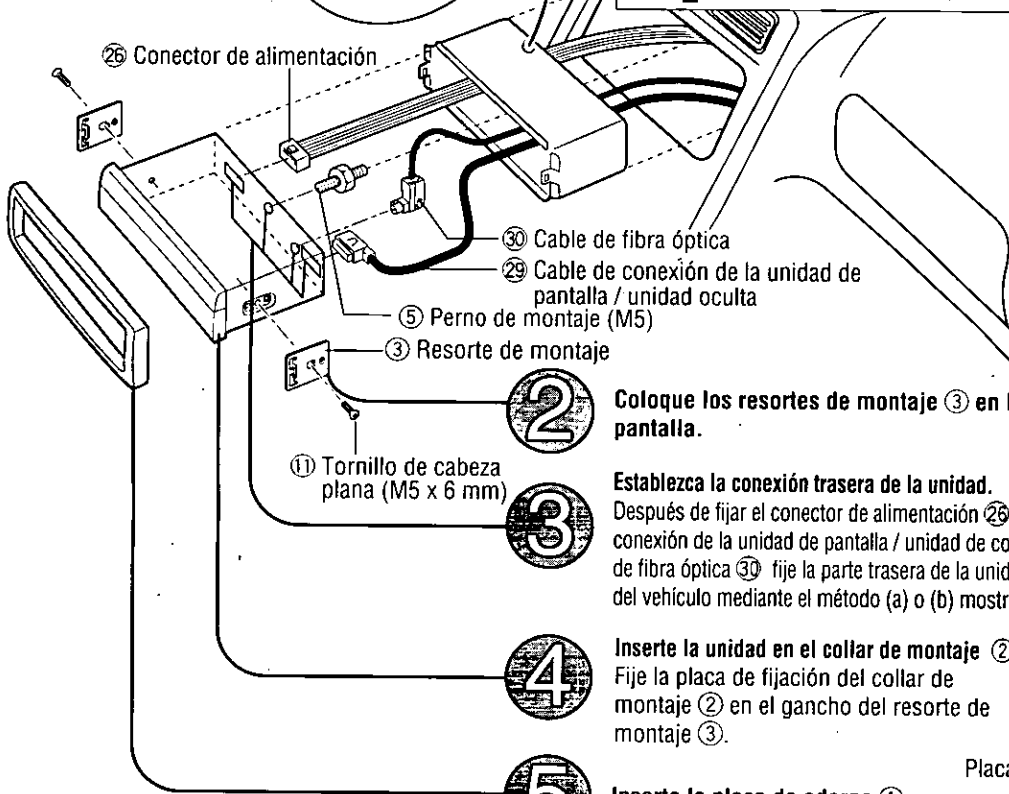
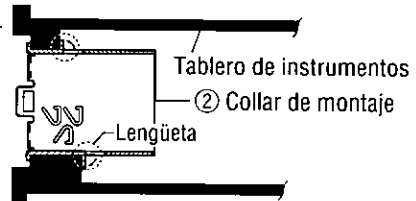

2

Coloque los resortes de montaje ③ en la unidad de pantalla.

3

Establezca la conexión trasera de la unidad.

Después de fijar el conector de alimentación ②⑤, el cable de conexión de la unidad de pantalla / unidad de control ②⑨ y el cable de fibra óptica ③⑩ fije la parte trasera de la unidad a la carrocería del vehículo mediante el método (a) o (b) mostrado a la derecha.

4

Inserte la unidad en el collar de montaje ②.

Fije la placa de fijación del collar de montaje ② en el gancho del resorte de montaje ③.

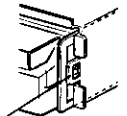

5

Inserte la placa de adorno ①.

6

Después de realizar la instalación, vuelva a conectar el terminal de batería negativo (-).

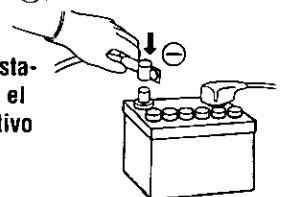

## Métodos de fijación de la parte posterior de la unidad

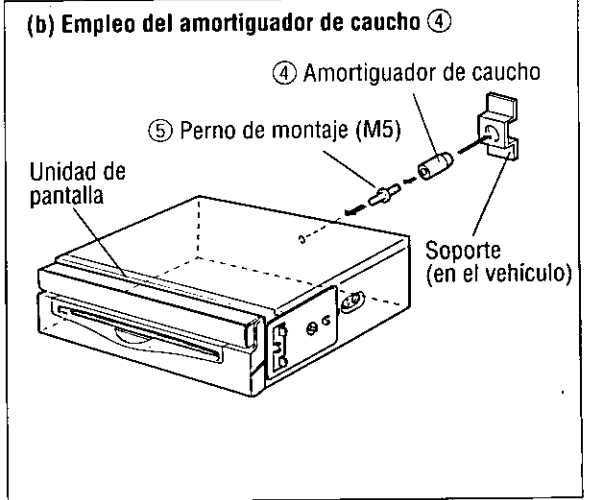
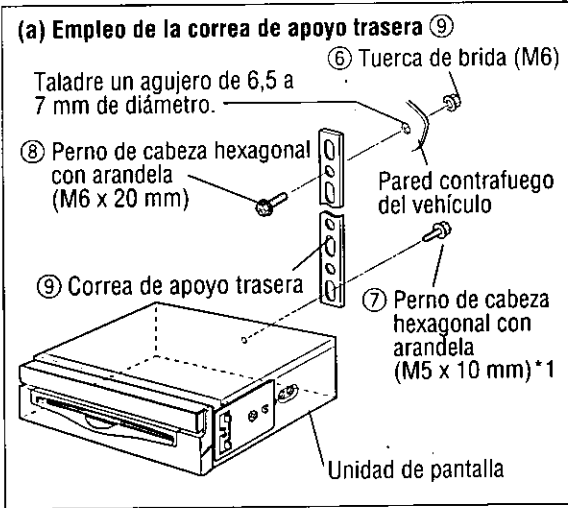

\*1: Utilice pernos de tamaño M5 x 8 mm (opcionales) si van a utilizarse otros pernos que no sean los suministrados.

### Para extraer la pantalla

- ① Empuje las placas de fijación derecha e izquierda, una cada vez, y tire de la unidad de pantalla hacia usted.
- ② Después de retirar las placas de fijación derecha e izquierda, tire de la unidad con ambas manos hasta que salga.

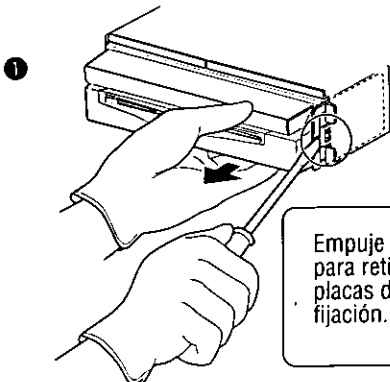

Empuje aquí para retirar las placas de fijación.

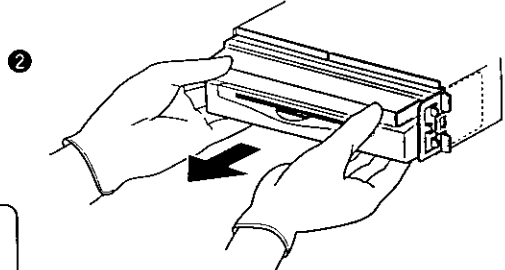



# Guía de instalación (continuación)

## ❑ Procedimientos de instalación (Cuando no se utiliza el collar de montaje ②)

Utilice los soportes suministrados con su vehículo cuando monte esta unidad. La forma de los soportes y los métodos de montaje cambian según los fabricantes de los vehículos, los tipos de los vehículos y el año de fabricación. Consulte al distribuidor o instalador que le quede más cerca.

Seleccione los tornillos de montaje según las posiciones de los agujeros y la forma de los agujeros del soporte.

	⑩ Tornillo de cabeza de fijación (M5 x 6 mm) 2 piezas Utilice en dos posiciones más los tornillos de cabeza de fijación que fijaban los soportes de transporte.
	⑫ Tornillo de cabeza de fijación (M4 x 3 mm) 4 piezas
	⑪ Tornillo de cabeza plana (M5 x 6 mm) 4 piezas

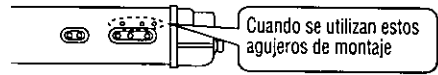

Utilice el espaciador ⑬ suministrado si el agujero de montaje de su vehículo tiene la forma mostrada a continuación.

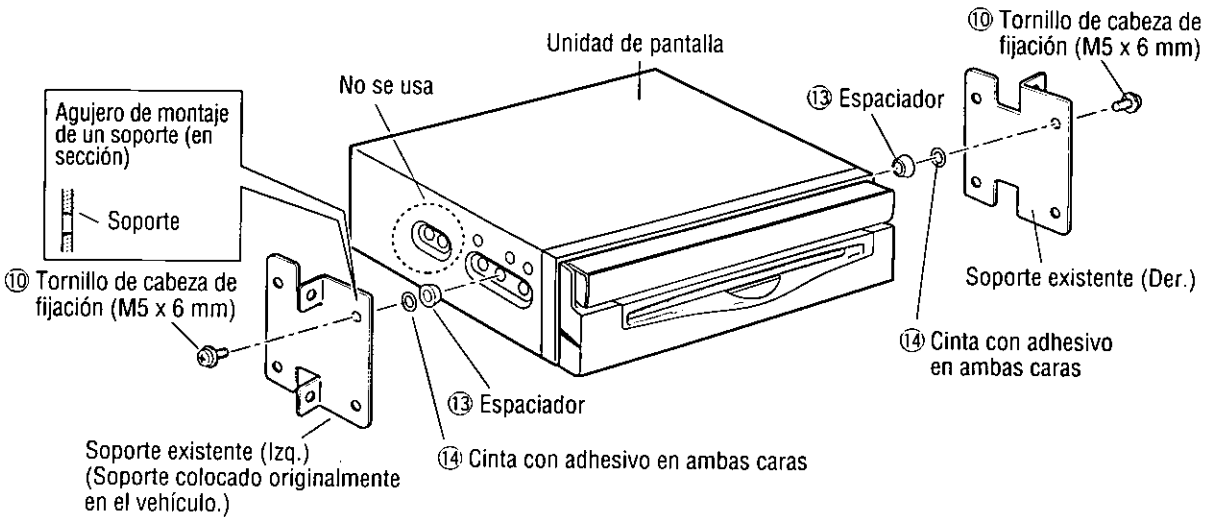

## Montaje del altavoz

Antes de montar el altavoz, quite las gotas de agua, el polvo o las manchas de aceite que pueda tener el lugar donde va a montar el altavoz para mejorar la fuerza de adhesión.

### Precauciones:

- No instale el altavoz en un lugar que obstruya el funcionamiento de la bolsa de aire u otro equipo de seguridad.
- No deje una tarjeta de crédito u otras tarjetas magnéticas cerca del altavoz para impedir que éstas se estropeen.



## Montaje de la unidad oculta

### Precauciones:

- No monte nunca la unidad en ninguna de las ubicaciones siguientes para evitar daños debidos al recalentamiento.
  1. Cerca de una salida de calefacción.
  2. Lugares como el tablero de instrumentos o el estante trasero, donde puede quedar expuesta a la luz solar directa.
- No monte la unidad cerca de la puerta, donde pueda quedar expuesta a la lluvia.
- No separe la unidad oculta.

### □ Monte la unidad en la alfombrilla del vehículo utilizando cinta velcro ⑳.

Coloque el lado de sellado de la cinta velcro ⑳ en la unidad oculta, y luego monte la unidad en la alfombrilla.

**Nota:** Algunos materiales de alfombrillas tal vez no sean apropiados para realizar este método de montaje. En este caso, póngase en contacto con su centro de servicio Panasonic más cercano para realizar la instalación.

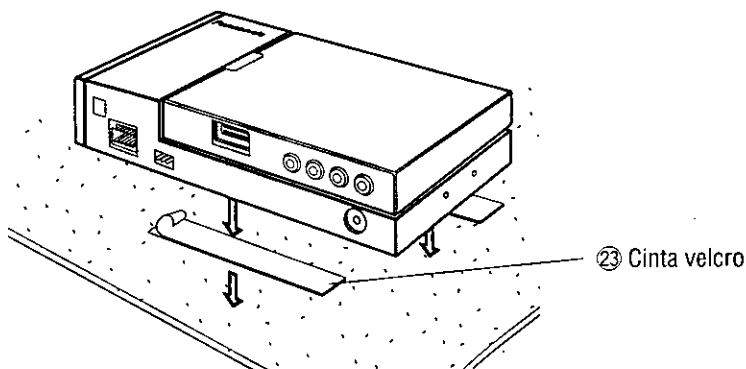

### □ Instalación de la unidad utilizando los soportes de montaje ⑳ y los soportes de base ㉑.

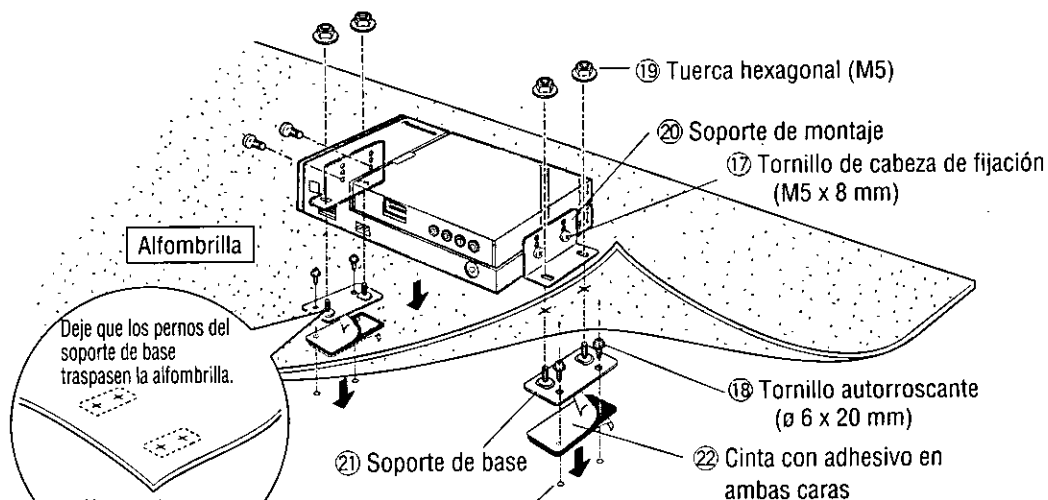

Taladre cuatro agujeros de 4,8 mm de diámetro en el chasis.

\* Ponga la cinta y el soporte de base juntos, con cada agujero de la cinta y del soporte conectados de forma que el tornillo queda pasar por las dos posiciones.

**Nota:** Aplique anticorrosivo a los agujeros y a los tornillos autorroscantes.

**Precaución:** Usted corre el riesgo de interferir con el montaje o causar daños si taladra el depósito de combustible, un conjunto de cables u otro componente.

## Montaje de la antena de TV

### Precauciones:

- Asegúrese de instalar la antena de TV en el lado interior de la ventanilla trasera.
- Asegúrese de conectar el cable de la alimentación de la antena de TV a la alimentación de 12 V CC de ACC.
- Mantenga la antena apartada del amplificador externo y de los cables de los altavoces traseros todo lo que sea posible.

### Preparativos:

Extraiga el tapizado de ambos lados de la ventanilla trasera para encontrar un punto de masa.

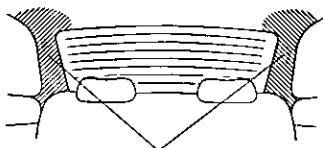

Extraiga el tapizado.

Observe lo siguiente para mejorar la capacidad de adhesión.

- Frote la superficie interior de la ventanilla trasera con un paño humedecido y blando a lo largo del cable calefactor. Pero, no deje gotas de agua en el vidrio.
- Cuando la temperatura del aire exterior sea de menos de 68°F (20°C), conecte el interruptor del desempañador de la ventanilla trasera de la calefacción del vehículo para calentar la superficie de la ventanilla trasera durante unos 5 minutos.

### Para un tipo con puerta trasera:

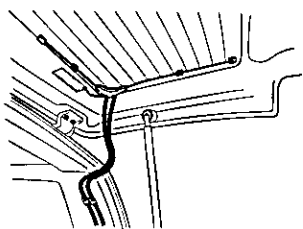

Adhiera la placa de toma de tierra con cuidado y retenga el elemento de la antena suelto con la abrazadera de antena 24 de modo que el elemento no pueda quedar pillado en la puerta trasera. Ajuste la longitud del cable de modo que el cable no cause interferencias en el movimiento de la puerta trasera, y fije el cable con la abrazadera de cables 25.

- 1 Ponga recto el elemento doblado de la antena. Confirme las posiciones de adhesión.

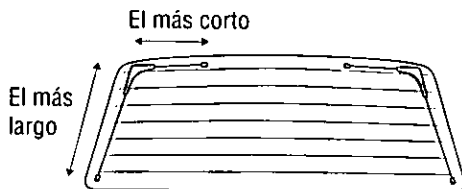

Adhiera la antena con cinta adhesiva temporalmente después de haber confirmado la posición de la antena.

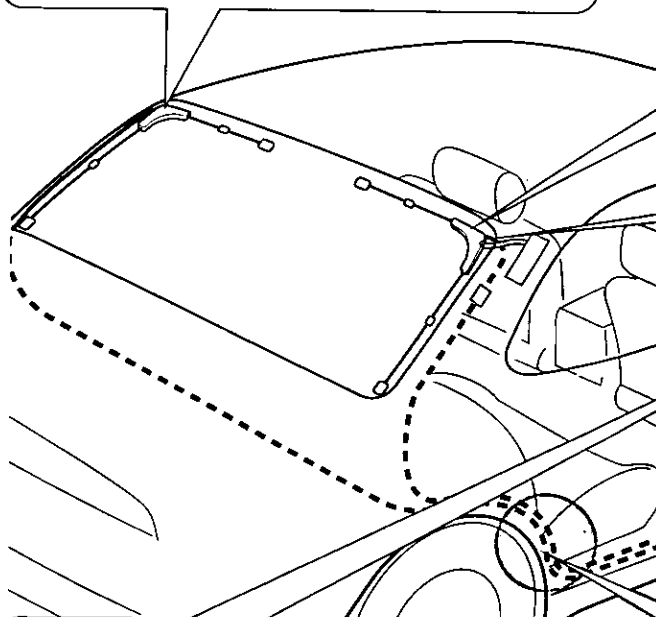

- 5 Identificación del cable de la antena.

Al conector de la antena de TV de la unidad oculta

**Cable de alimentación**  
A la fuente de alimentación de accesorios, +12V CC.

**Cable de masa**  
A una parte metálica desnuda y limpia del chasis del vehículo.

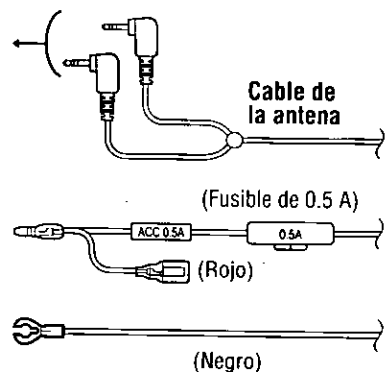

**2** Inserte la placa de toma de tierra en el cuerpo de la antena y retenga el elemento de la antena con la abrazadera de antena 24.

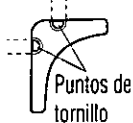

Seleccione un punto de tornillo adecuado para adherir la placa de toma de tierra a una parte metálica y extraiga el tornillo y la cubierta de terminales.

Siga los pasos siguientes para instalar la placa de toma de tierra.

- 1 Inserte la placa de toma de tierra en el cuerpo de la antena.
- 2 Retenga la placa de toma de tierra con la cubierta de terminales.
- 3 Enrosque la placa de toma de tierra.
- 4 Retenga el elemento de la antena con la abrazadera de antena 24.

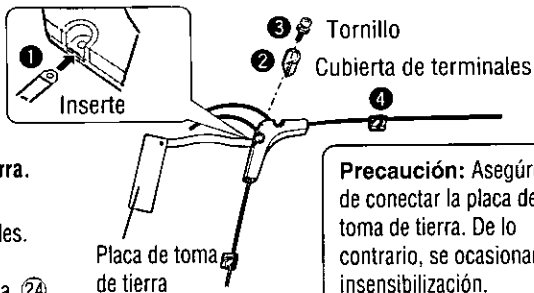

**Precaución:** Asegúrese de conectar la placa de toma de tierra. De lo contrario, se ocasionará insensibilización.

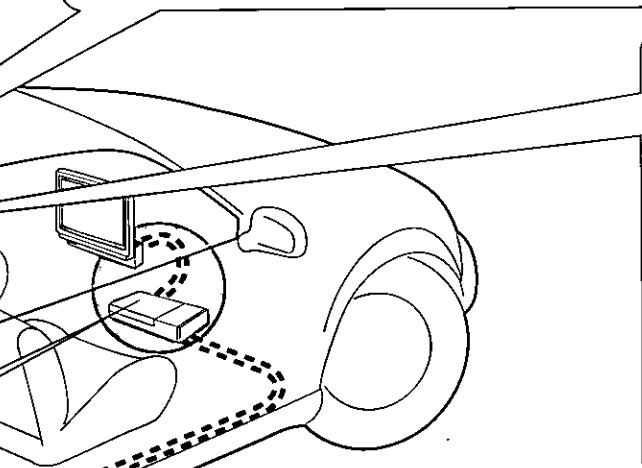

Algunos modelos restringen la instalación de la antena de TV debido al tamaño de la ventanilla trasera o a la abertura/cierre del portón trasero. Póngase en contacto con su concesionario.

**3** Pele la lámina de la parte posterior del cuerpo de la antena y adhiérala. Luego, adhiera la placa de toma de tierra en una parte metálica.

Siga los pasos siguientes para adherir con seguridad la antena.

- 1 Adhiera el cuerpo de la antena.
- 2 Ponga recto el elemento de la antena y adhiéralo.
- 3 Ponga la abrazadera de antena 24 en el centro del elemento de la antena.
- 4 Ajuste el ángulo y la posición de la placa de toma de tierra y adhiérala.

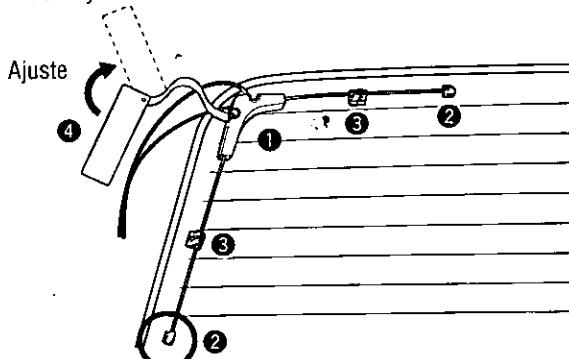

En algunos modelos, no podrá poner recto el elemento más largo.

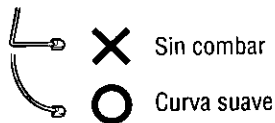

**4** Instalación de cables

Retenga el cable con una abrazadera de cables 25.

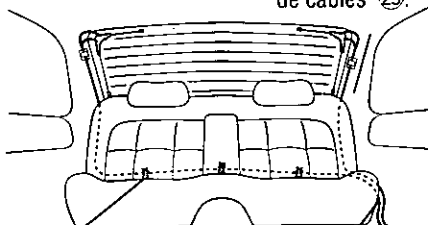

Pase el cable por detrás del asiento trasero y adhiéralo con cinta adhesiva.

Pase el cable por dentro del tapizado y por debajo de la esterilla.

**Precauciones:**

- Evite el contacto con la superficie adhesiva.
- No la vuelva a adherir para evitar el debilitamiento de la capacidad de adhesión.
- No la adhiera sobre los cables calefactores siempre que sea posible.

# Conexiones eléctricas

## Diagrama de conexiones

### Accesorios utilizados para el cableado

N.º	Elemento	Cantidad
26	Conector de alimentación (para unidad de pantalla)	1
27	Cable de extensión de marcha atrás (para la cámara retrovisora)	1
28	Conector de presilla	1
29	Cable de conexión de la unidad de pantalla / unidad oculta	1
30	Cable de fibra óptica	1

N.º	Elemento	Cantidad
31	Conector de alimentación (para la unidad oculta)	1
32	Cable de masa	1
33	Cable de extensión de antena de radio	1
34	Cable de altavoz central	1
35	Cable de extensión de altavoz central	1

ESPAÑOL 75

**Cable de entrada RGB**  
Al conector RGB del sistema de navegación de vehículo Panasonic (está disponible en el futuro)

### Unidad de pantalla (parte trasera)

Conector de salida de audio digital (Óptico)

30 Cable de fibra óptica

**Precauciones:** No inserte el conector de alimentación en la unidad hasta después de completar el cableado.

**Cable de control de vídeo**  
Al cable de control de video del sistema de navegación de vehículo Panasonic (está disponible en el futuro)

### Cable de conexión del freno de mando (freno de estacionamiento)

Asegúrese de conectar el cable del freno de estacionamiento para fines de seguridad y para impedir accidentes. (⇒ página 284)

### Cable de marcha atrás

Cuando conecte la cámara retrovisora, utilice también el cable de marcha atrás (⇒ página 289)

**Nota:** Utilice un cable de extensión de marcha atrás 27 en caso de ser necesario.

### Cable de alimentación

A la fuente de alimentación de accesorios, +12V CC.

### Cable de batería

A la batería del vehículo, alimentación continua de +12 V CC.

### Cable de masa

A una parte metálica desnuda y limpia del chasis del vehículo.

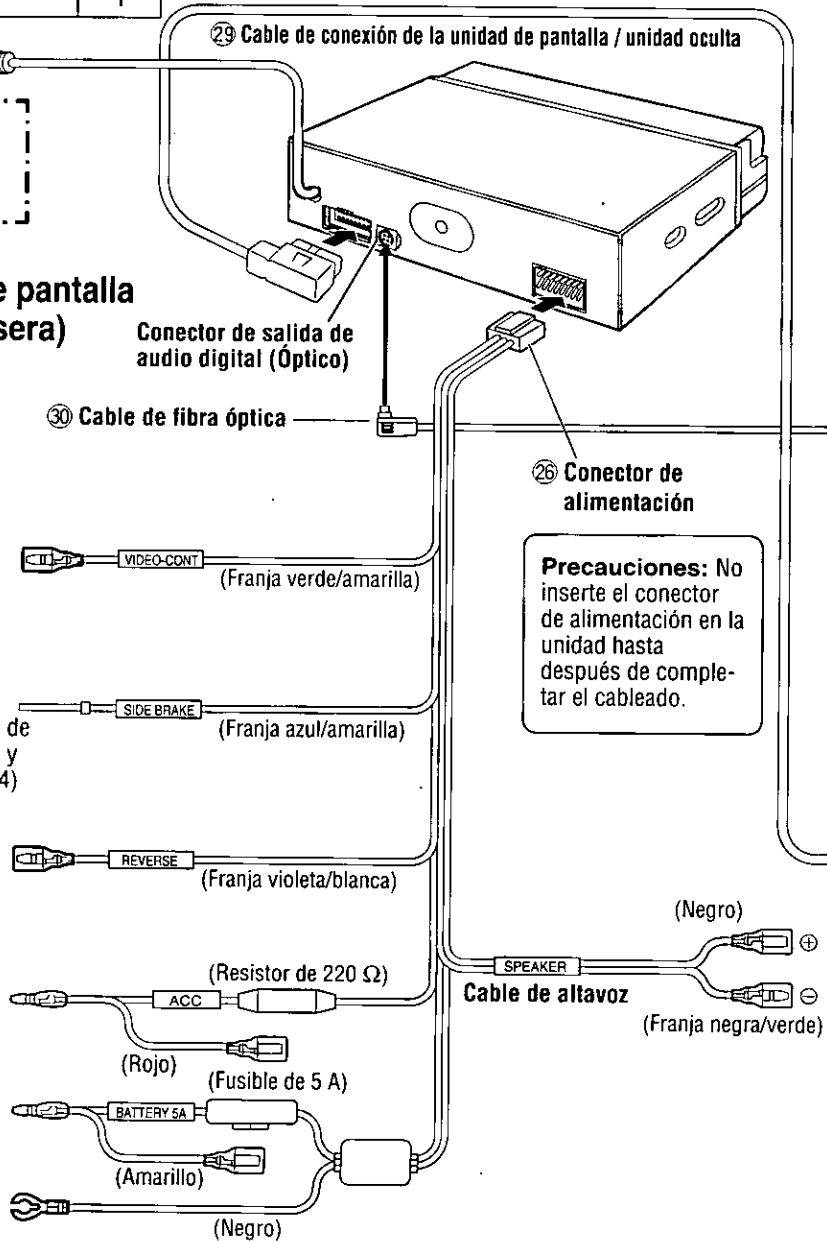



**Precauciones:**

- Este producto ha sido diseñado para funcionar con un sistema de batería de 12 V CC y conexión de negativo a masa.
- Asegúrese de aislar cualquier cable expuesto a un posible cortocircuito al contactar el chasis del vehículo. Sujete todos los cables y evite que sus terminales toquen cualquier parte metálica.
- Tenga en cuenta que si su vehículo tiene una computadora de manejo o de navegación, al desconectar los terminales de la batería es posible que se pierda el contenido de la memoria de esas computadoras.
- Instale los cables evitando los puntos en los que pueda subir mucho la temperatura.

**Notas:**

- Para impedir estropear la unidad, asegúrese de seguir el diagrama de conexiones mostrado más abajo.
- Asegúrese de enchufar completamente el conector. Fíjelos con abrazaderas y cinta.
- Cuando conecte dispositivos de juegos, la imagen tal vez sea inestable.
- Cuando extraiga el conector de alimentación 26 y el cable de conexión de la unidad de pantalla / unidad oculta 29, asegúrese de presionar la presilla.
- Todos los demás métodos de instalación requieren la utilización de accesorios metálicos especializados. Consulte a un ingeniero de servicio cualificado o a su concesionario si se requieren otros métodos.

(parte delantera)

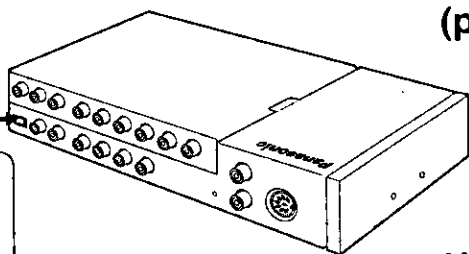

**Unidad oculta**

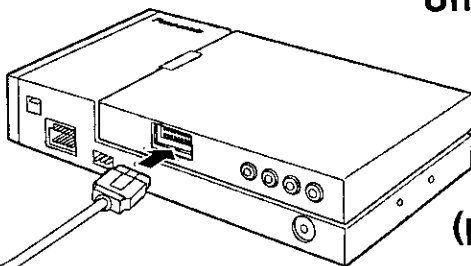

(parte trasera)

**Notas sobre la manipulación del cable de fibra óptica:**

- No permita que se dañe el cable al pillarse en la puerta, poniendo algún objeto pesado encima, etc.
- Asegúrese de que el cable no esté demasiado tensión al conectarlo.
- No combe demasiado el cable.



25 mm o más

**Nota:** Para las conexiones eléctricas de la unidad oculta, vea la página siguiente.

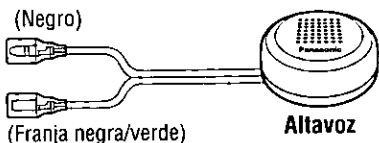

**Altavoz**

**Nota:** Se suministra sólo para el sonido de funcionamiento, como por ejemplos los pitidos. No lo utilice como altavoz central.

**Precaución:** No emplee el altavoz suministrado para otras unidades o componentes distintos.

# Conexiones eléctricas (continuación)

## Unidad oculta (parte trasera)

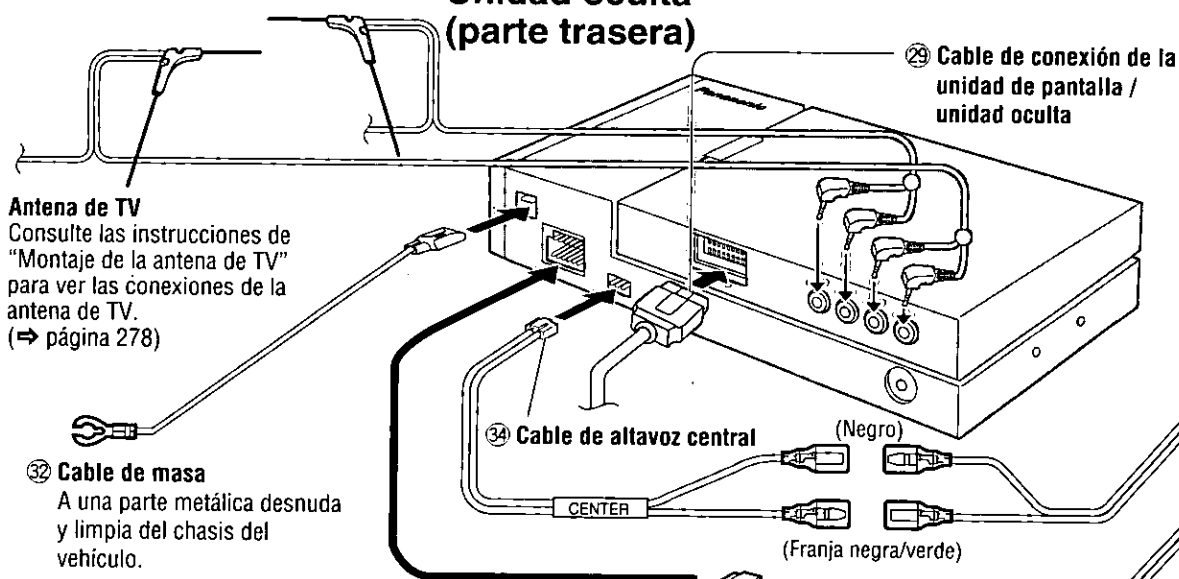

**Antena de TV**  
 Consulte las instrucciones de "Montaje de la antena de TV" para ver las conexiones de la antena de TV.  
 (⇒ página 278)

29 Cable de conexión de la unidad de pantalla / unidad oculta

32 Cable de masa  
 A una parte metálica desnuda y limpia del chasis del vehículo.

34 Cable de altavoz central (Negro)  
 (Franja negra/verde)

**Cable de silenciamiento de navegación**  
 Conéctelo al cable de silenciamiento de navegación del sistema de navegación de vehículo Panasonic (está disponible en el futuro)

31 Conector de alimentación  
 NAVI MUTE (Anaranjado)

Cable de altavoz delantero (izquierdo)

Cable de altavoz delantero (derecho)

Cable de altavoz trasero (izquierdo)

Cable de altavoz trasero (derecho)

**Cable de control de relé de antena motorizada**  
 (A la antena del motor) (Máx. 0,1 A)  
 Este cable no sirve para el uso con una antena de alimentación activada por interruptor.

ANT-CONT MAX 0.1A (Azul)

**Nota:** La antena automática se extiende automáticamente cuando se selecciona el modo de la radio.

**Cable de control de cambiador de CD doble (no se utiliza.)**

TWIN CD-C-CONT (Franja marrón/blanca)

**Cable de alimentación de control de amplificador externo**  
 A un amplificador externo.

AMP-CONT MAX 0.1A (Franja azul/blanca)

**Cable de batería**  
 A la batería del vehículo, alimentación continua de +12 V CC.

BATTERY 15A (Fusible de 15 A) (Amarillo)

**Cable de alimentación**  
 A la fuente de alimentación de accesorios, +12V CC.

(Resistor de 220 Ω) ACC (Rojo)

**Cable de masa**  
 A una parte metálica desnuda y limpia del chasis del vehículo.

(Negro)

30 Cable de fibra óptica  
 Asegúrese de utilizar el que se suministra especialmente para esta unidad.

Conector de entrada digital óptica (DIGITAL IN)



Extraiga la tapa contra el polvo antes de la utilización.

33 Cable de extensión de altavoz central

CENTER

FRONT L

FRONT R

REAR L

REAR R

(Negro)

(Franja negra/verde)

(Blanco)

(Franja blanca/negra)

(Gris)

(Franja gris/negra)

(Verde)

(Franja verde/negra)

(Violeta)

(Franja violeta/negra)

Al altavoz central  
(se recomienda el EAB-CF2)

(Izquierdo)  
Al altavoz delantero

(Derecho)

(Izquierdo)  
Al altavoz trasero

(Derecho)

(parte trasera)

Terminal de masa  
Conector de alimentación

Conector de salida de altavoz central  
(CENTER SP OUT)

Terminal de entrada de vídeo 1 (VTR1-IN)  
Terminal de entrada de vídeo 2 (VTR2-IN)  
Conecte una videograbadora, videocámara, cámara retrovisora, sistema de navegación de otra marca, etc.  
(⇒ página 288-289)

Terminal de salida de vídeo (VIDEO-OUT)  
Conecte el monitor trasero. (⇒ página 288)

Conector de la unidad de pantalla /  
unidad oculta

Conector de la antena de TV  
(TV ANT IN)

Conector de antena de radio  
(RADIO ANT IN)

Nota: Utilice el cable de extensión de antena de radio 33 si es necesario.

(parte delantera)

Conector de control de cambiador de CD (CD-C-IN)  
(⇒ página 285, 287)

Conector de control del receptor Sirius (⇒ página 286, 287)

Conector de salida de preamplificador (parte delantera)  
Conector de salida de preamplificador (parte trasera)  
Conector de salida de preamplificador (Central)  
Conector de salida de altavoz de subgraves

Al amplificador externo

# Conexiones eléctricas (continuación)

## Conexión del cable de conexión del freno de estacionamiento

**Precaución:** Para seguridad, pida a su instalador profesional más cercano que haga esta conexión.

### Freno de estacionamiento

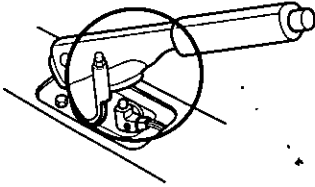

### Freno de pedal

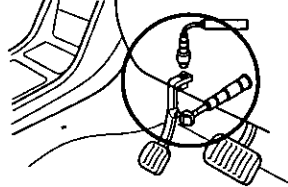

La posición del interruptor del freno de estacionamiento cambia según el mo-delo de vehículo. Póngase en contacto con su concesionario para conocer detalles de la ubicación exacta del interruptor del freno de estacionamiento.

Interruptor del freno de estacionamiento

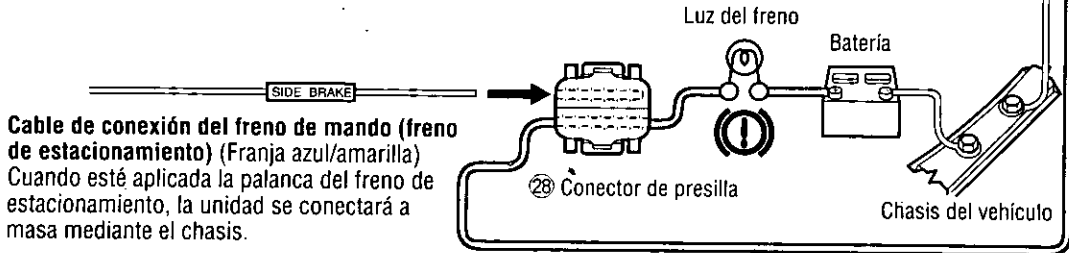

**Cable de conexión del freno de mando (freno de estacionamiento) (Franja azul/amarilla)**  
Cuando esté aplicada la palanca del freno de estacionamiento, la unidad se conectará a masa mediante el chasis.

- 1 Coloque un conector de presilla 28 en el extremo del cable de conexión del freno de mando (freno de estacionamiento).

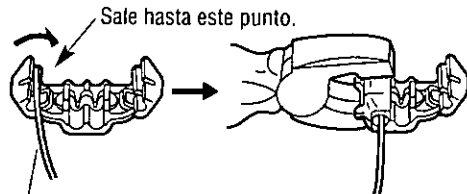

**Cable de conexión del freno de mando (freno de estacionamiento) (Franja azul/amarilla)**

- 2 El conector de presilla 28 se conecta al cable del lado de la fuente de alimentación de la palanca del freno de estacionamiento.

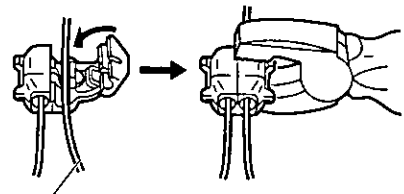

Cable del lado de la fuente de alimentación

## El color de los conectores

El color de los conectores utilizados para la conexión está en las páginas 285-289.

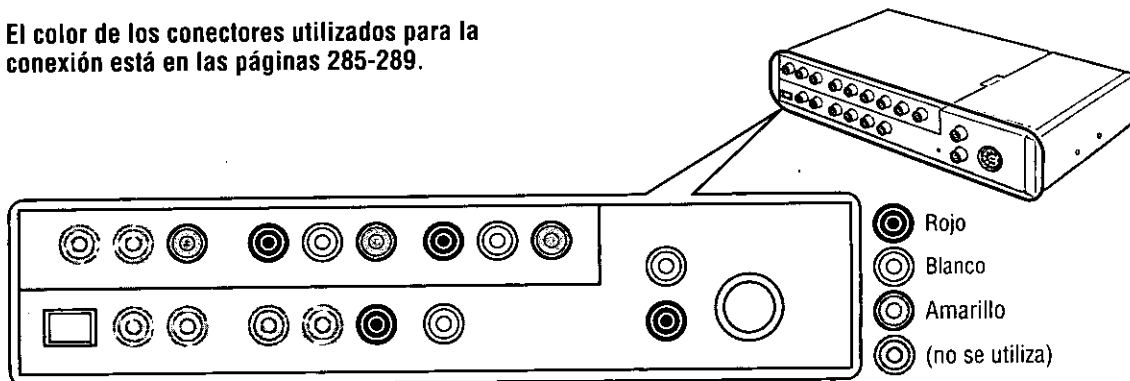

## Conexión con un cambiador de CD (CX-DP88U)

**Nota:** Consulte además los manuales de instrucciones de los dispositivos conectados.

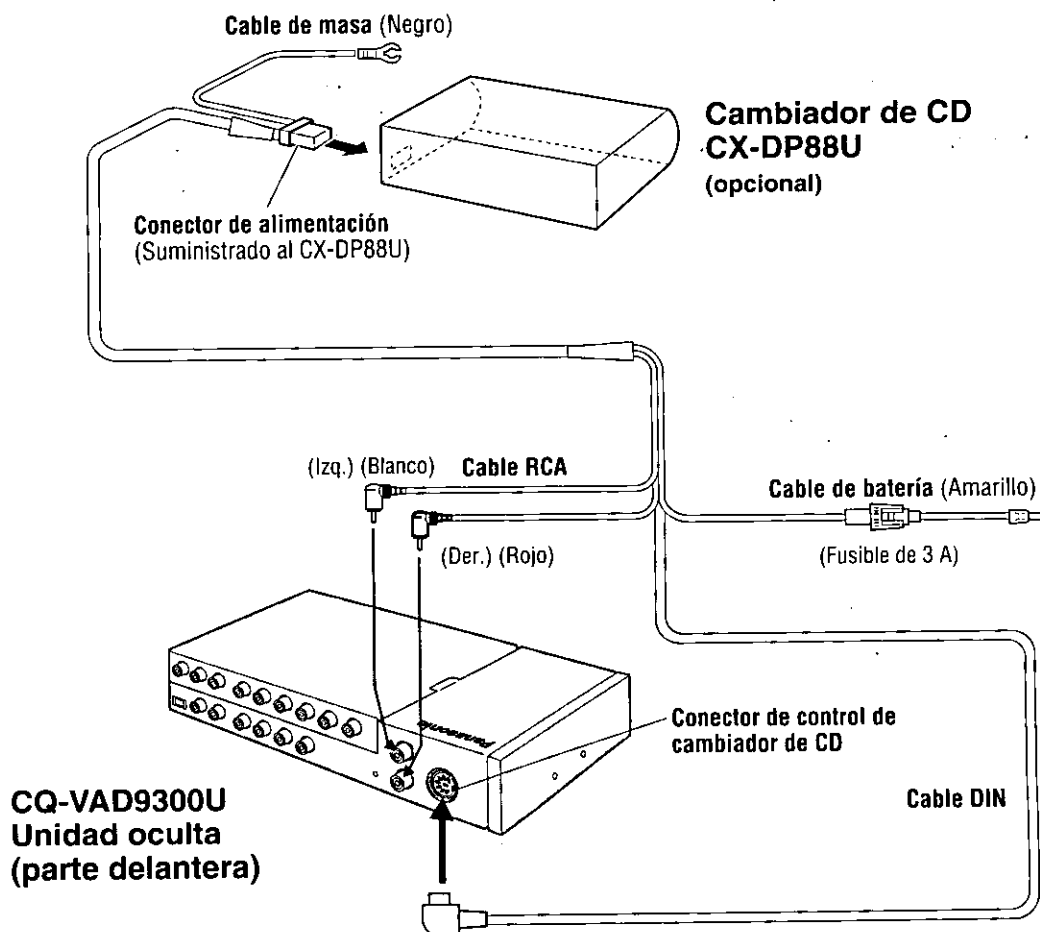

# Conexiones eléctricas (continuación)

## Conexión con el receptor Sirius (CR-SRT100)

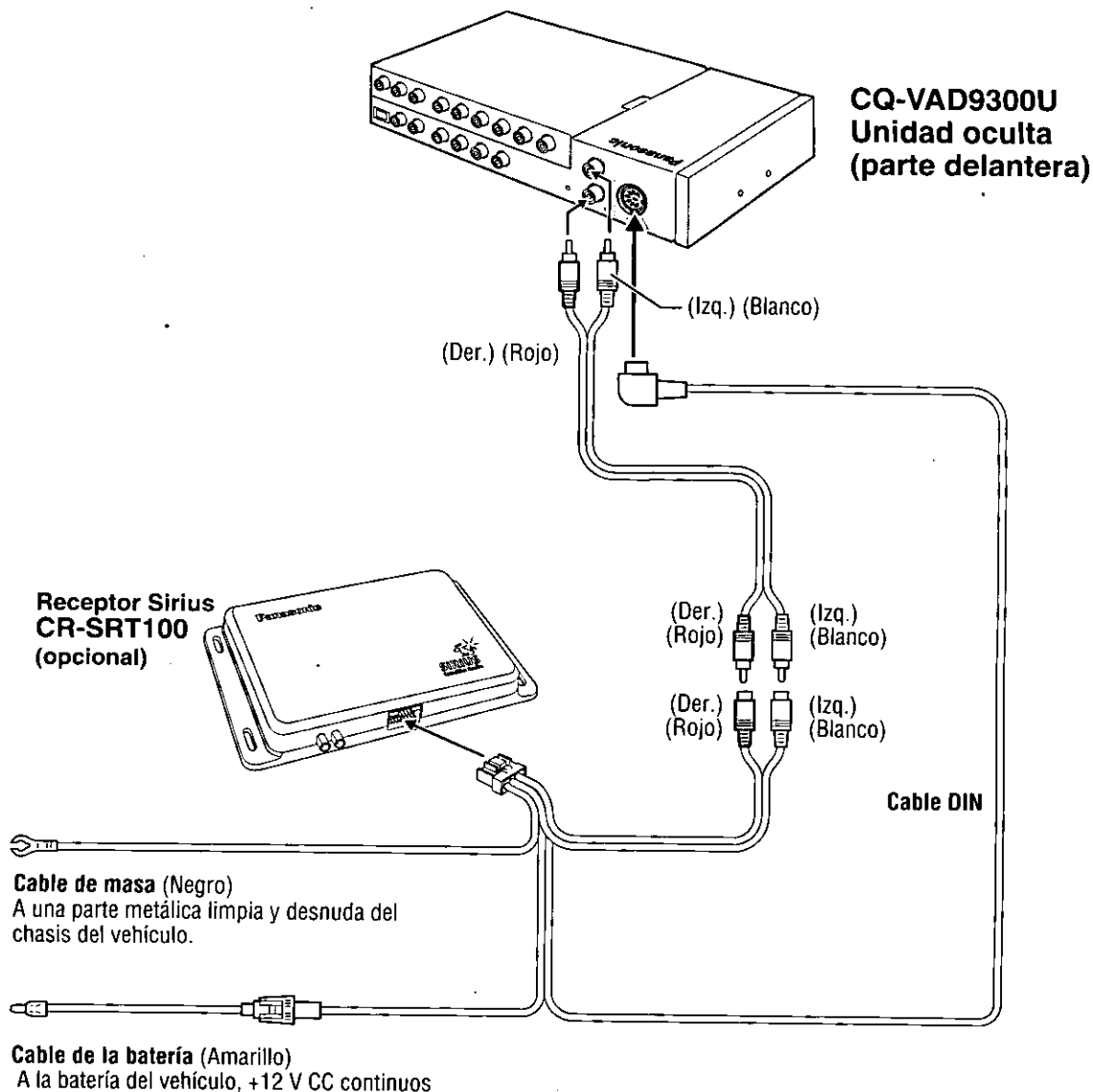

# Conexión con el selector de cambiador de CD dual (CA-CD55)

El diagrama siguiente muestra un ejemplo de "conexión del cambiador y del receptor Sirius". Para la "conexión de dos cambiadores", reemplace el receptor Sirius que se conecta al terminal CD-C-2 por el otro cambiador.

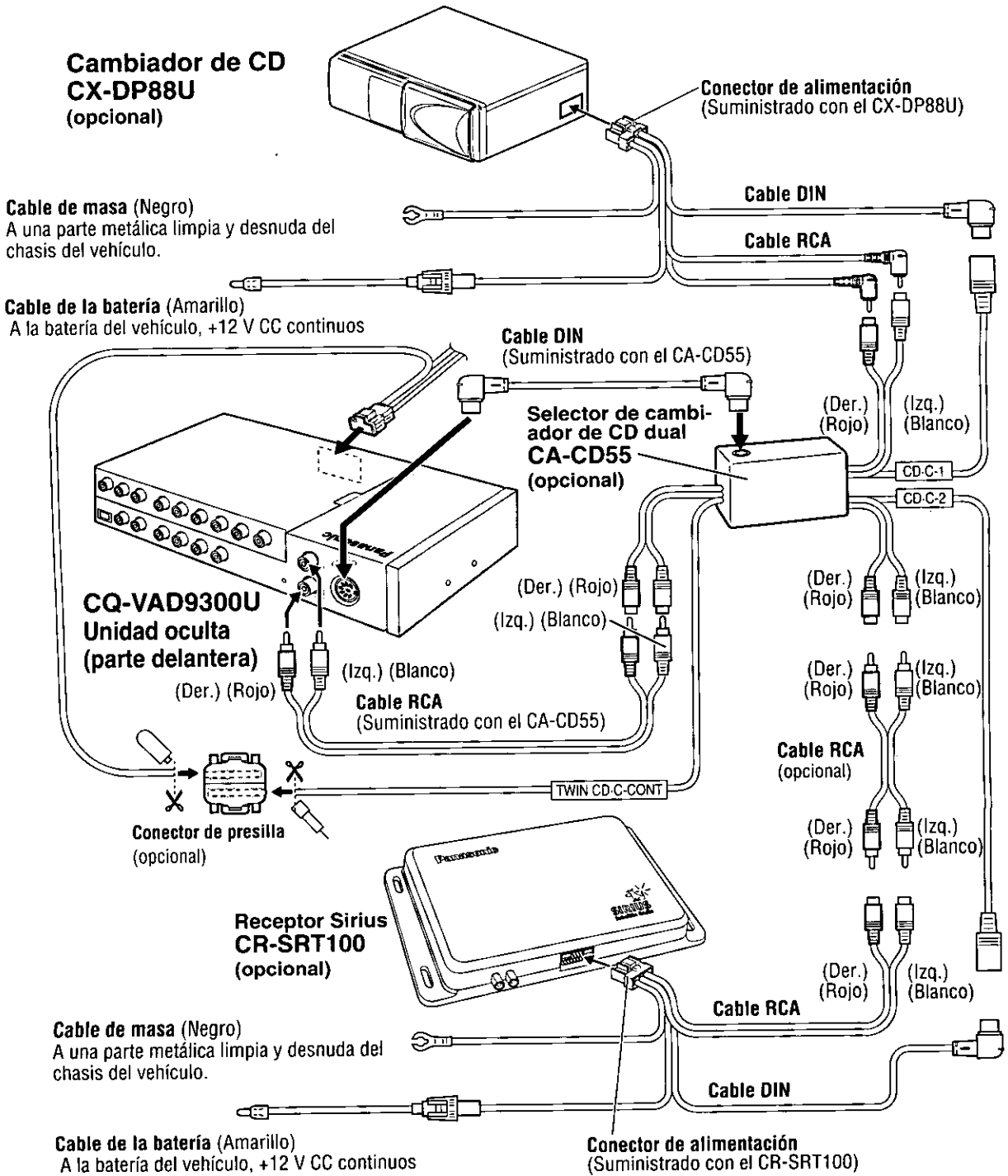

# Conexiones eléctricas (continuación)

## Conexión con videograbadora o videocámara

Nota: Consulte además los manuales de instrucciones de los dispositivos conectados.

**CQ-VAD9300U**  
Unidad oculta  
(parte delantera)

Videocámara (opcional)

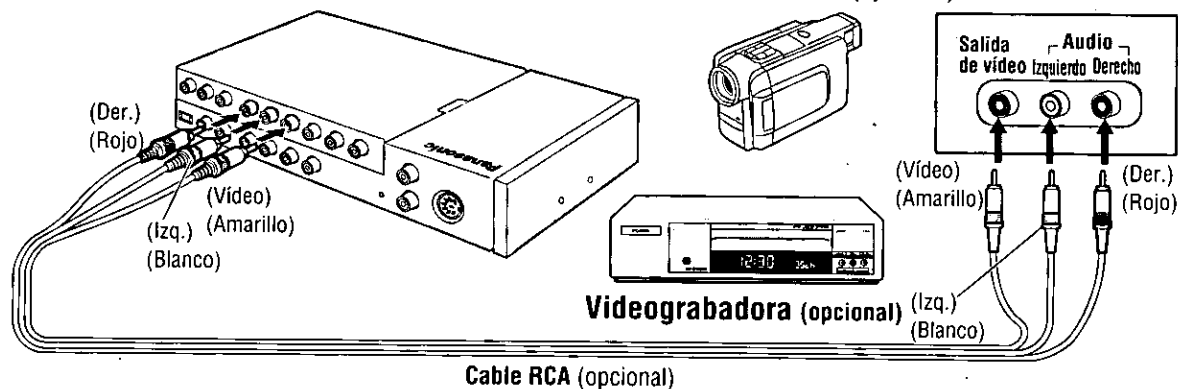

## Conexión con monitor de asiento trasero

Nota: Consulte además los manuales de instrucciones de los dispositivos conectados.

**CQ-VAD9300U**  
Unidad oculta  
(parte delantera)

Monitor de techo  
**CY-VMX6800U**  
(opcional)

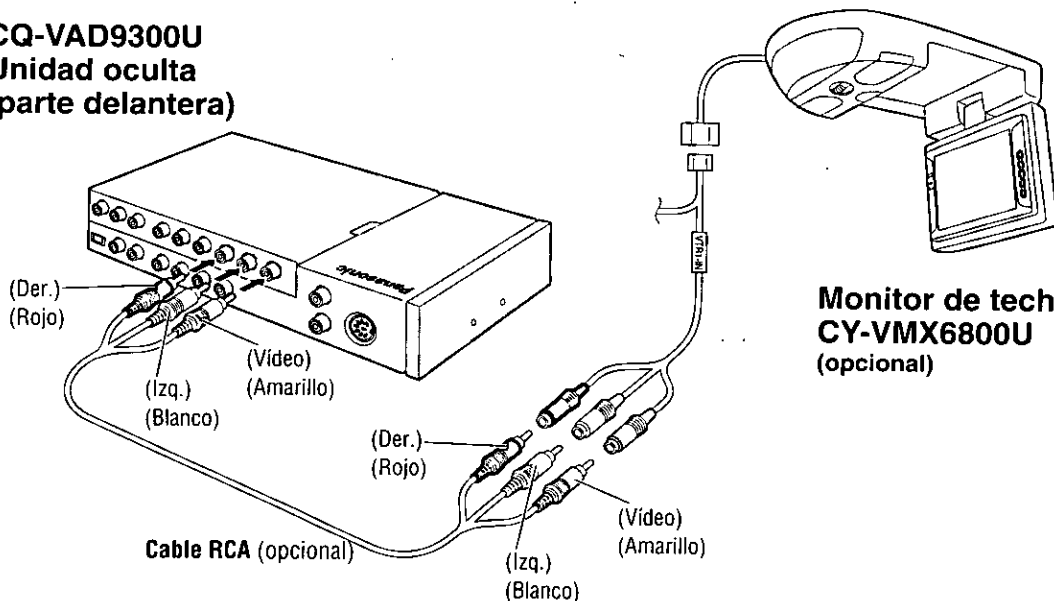



# Conexión con cámara retrovisora

**Nota:** Consulte además los manuales de instrucciones de los dispositivos conectados.

## CQ-VAD9300U

Unidad de pantalla (Parte trasera)

Unidad de control de cámara retrovisora (opcional)

Entrada de cámara

Cámara retrovisora (opcional)

(Vídeo)  
(Amarillo)

Cable RCA (opcional)

26 Conector de alimentación

Unidad oculta (Parte delantera)

(Vídeo)  
(Amarillo)

ESPASO 84

## Conexión del cable de marcha atrás

En el caso de utilizar una cámara retrovisora opcional deberá conectarse el cable de marcha atrás.

Conecte el cable de marcha atrás (franja violeta/blanca) al cable positivo (+) de la luz de marcha atrás (la luz con cristal claro que se enciende al poner la palanca de cambio en la posición de marcha atrás).

**Notas:**

- Conecte el cable de marcha atrás después de cortar el terminal en el extremo.
- Utilice el cable de extensión de marcha atrás 27 en caso de ser necesario.



Compruebe la luz de marcha atrás.

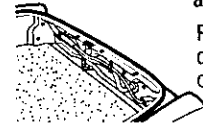

Retírela de la parte trasera de la montura de la luz de cola.

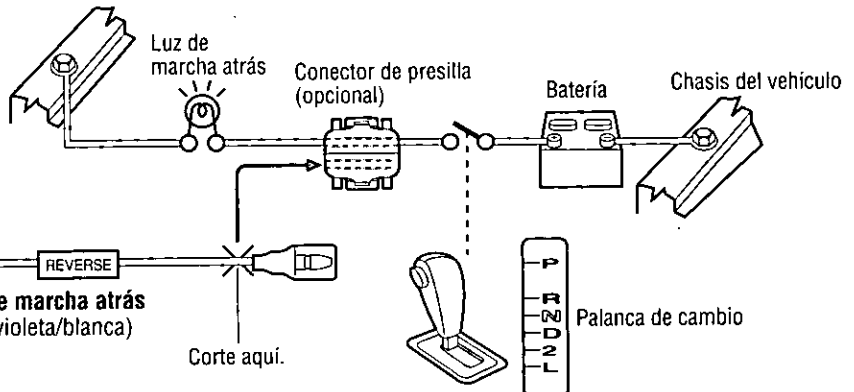

# Solución de problemas

## Pasos preliminares

Compruebe y siga los pasos descritos en las tablas siguientes.

## Si sospecha que algo funciona mal

Desconecte inmediatamente la alimentación.

Desconecte el conector de alimentación y compruebe que la unidad no produzca humo ni esté caliente antes de solicitar las reparaciones. No intente nunca reparar la unidad usted mismo porque esto puede resultar peligroso.

### Precauciones:

- No utilice la unidad si funciona mal o se produce algún otro problema.
- No utilice la unidad bajo condiciones anormales como, por ejemplo, sin sonido, o cuando produzca humo u olores extraños, porque puede causar un incendio o una descarga eléctrica. En este caso deje de utilizar inmediatamente la unidad y llame a la tienda donde la adquirió.

### Comunes

Problema	Causa / Remedio
No hay alimentación.	La llave de contacto del vehículo no está en ON. ⇒ <b>Ponga la llave de contacto del vehículo a la posición ACC u ON.</b>
	Los cables no están conectados correctamente. ⇒ <b>Conecte correctamente los cables.</b>
	El cable de la batería no está conectado correctamente. ⇒ <b>Conecte el cable de la batería al terminal que siempre lleva corriente.</b>
	El cable de accesorios no está conectado correctamente. ⇒ <b>Conecte el cable de accesorios a la fuente de alimentación de accesorios de su vehículo.</b>
	El cable de masa no está conectado correctamente. ⇒ <b>Conecte el cable de masa a una parte metálica del vehículo.</b>
	El fusible está quemado. ⇒ <b>Llame a la tienda donde adquirió la unidad o a su centro de servicio Panasonic más cercano (consulte la hoja adjunta) y pida un fusible de recambio.</b>
No hay sonido.	El volumen está ajustado a cero. ⇒ <b>Suba el volumen.</b>
	El silenciamiento está en ON. ⇒ <b>Póngalo en OFF.</b>
	Los cables no están conectados correctamente. ⇒ <b>Conecte correctamente los cables.</b>
Sólo hay sonido, no hay imagen.	Condensación (rocío) ⇒ <b>Espere un rato antes de utilizar la unidad.</b>
	El cable del freno de mando (freno de estacionamiento) no está correctamente conectado. ⇒ <b>Conecte correctamente el cable del freno de mando.</b>
	No tiró de la palanca del freno de estacionamiento. ⇒ <b>Tire de la palanca del freno de estacionamiento.</b>

MANUAL  
85

**Problema**

**Causa / Remedio**

Hay ruido.  
La imagen no está clara.



Se utiliza un teléfono móvil cerca de la unidad.  
⇒ **Separe el teléfono móvil de la unidad.**

El cable de masa de la unidad no está bien conectado.  
⇒ **Compruebe las partes metálicas del automóvil (chasis), y conecte mejor el cable de masa.**

**Monitor**

**Problema**

**Causa / Remedio**

No se puede ajustar el ángulo de inclinación o la posición delantera-trasera de la pantalla.



Hay un obstáculo.  
⇒ **Instale la unidad donde pueda moverse libremente.**

El monitor no se introduce en la unidad.



La dirección del monitor no es apropiada.  
⇒ **Cambie la dirección del monitor al centro.**

El monitor se detiene antes de llegar a la posición de inicio.  
⇒ **Levante un poco el monitor y presione [ ⏏ ] (OPEN/CLOSE).**

**Control remoto**

**Problema**

**Causa / Remedio**

Los botones no funcionan.



Las polaridades de la batería (+) (-) están invertidas.  
⇒ **Inserte correctamente la pila.**

La pila está en mal estado.  
⇒ **Compruebe la pila.**

La pila está agotada.  
⇒ **Cambie la pila.**

El control remoto apunta en dirección equivocada.  
⇒ **Dirija el control remoto al sensor del control remoto situado en la unidad de pantalla.**

**TV**

**Problema**

**Causa / Remedio**

Imagen borrosa debido al ruido.



La intensidad de las ondas de radio es insuficiente.  
⇒ **Cambie de emisora difusora.**

La conexión o instalación de la antena de TV no se ha realizado correctamente.  
⇒ **Compruebe la conexión o la instalación.**

# Solución de problemas (continuación)

## □ DVD Vídeo, CD de vídeo, CD, CD-R, CD-RW

Problema	Causa / Remedio
El disco está en el interior pero no se produce sonido. El disco se expulsa automáticamente.	<p>El disco está al revés.                      → Coloque el disco en la dirección correcta, con el lado de la etiqueta hacia arriba.</p> <p>El disco está sucio.                      → Limpie el disco consultando la sección "Notas acerca de los discos" (⇒ página 299).</p> <p>La unidad sólo puede reproducir los tipos de discos siguientes: DVD Vídeo, CD de vídeo, CD de música y MP3.</p> <p>Conecte el cable de fibra óptica.</p>
Salta el sonido del CD, la calidad del tono es insatisfactoria.	<p>El disco está sucio.                      → Limpie el disco consultando la sección "Notas acerca de los discos" (⇒ página 299).</p>
El sonido salta debido a vibraciones.	<p>El ángulo de montaje es superior a 30°.                      → Ajuste el ángulo de montaje a menos de 30°.</p> <p>El montaje no es estable.                      → Monte firmemente la unidad con las piezas de montaje, consulte la sección que trata de la instalación.</p>
Los botones no funcionan.	<p>Con algunos discos no se pueden realizar algunas operaciones. (Consulte la guía suministrada con su disco.)</p>
El disco no es expulsado.	<ul style="list-style-type: none"> <li>• El disco está defectuoso.</li> <li>• Hay problemas mecánicos.</li> </ul> <p>⇒ Presione [▲]. Si el fallo persiste, presione el interruptor de reposición. Si no se restaura el funcionamiento normal, llame a la tienda donde adquirió la unidad o al centro de servicio Panasonic más cercano para solicitar reparaciones.</p>

## □ DVD Vídeo

Problema	Causa / Remedio
No se puede cambiar el idioma de audio / idioma de subtítulos / ángulo.	<ul style="list-style-type: none"> <li>• El cambio es imposible si el disco no tiene grabados múltiples idiomas de audio/idiomas de subtítulos/ángulos. (Consulte la guía suministrada con su disco.)</li> <li>• Algunos discos permiten hacer cambios a través de una pantalla de menús.</li> <li>• Algunas veces, el cambio de ángulos sólo puede realizarse con ciertas escenas.</li> </ul>
El idioma de audio / subtítulos seleccionado en los ajustes DVD no se utiliza.	<p>Si los idiomas de audio o de subtítulos no están grabados en el disco, el audio o los subtítulos no cambiarán a ese idioma. (Algunos discos permiten hacer cambios a través de una pantalla de menús. Consulte la guía suministrada con su disco.)</p>

□ CD

Problema	Causa / Remedio
El texto de CD no se visualiza con normalidad.	El disco está sucio o rayado. ⇒ Limpie el disco consultando la sección de "Notas acerca de los discos". (⇒ página 299)
El tiempo se cuenta pero no sale sonido	Se ha reproducido la primera pista de un disco de modo mezclado. (El modo mezclado es un formato en el que hay grabados datos que no son musicales en la primera pista y los datos musicales se graban en las otras pistas durante una sesión.) ⇒ Reproduzca los datos musicales grabados en las otras pistas que no sean la primera.

□ MP3

Problema	Causa / Remedio
No hay reproducción.	El disco no conforma ninguno de los sistemas de archivos compatibles con este reproductor. ⇒ Inserte un disco que tenga sistemas de archivos compatibles con este reproductor. (⇒ página 229). Le falta la extensión del nombre de archivo ".mp3" al archivo MP3. ⇒ Asegúrese de añadir la extensión ".mp3" a cada nombre de archivo MP3.
La reproducción tarda demasiado en comenzar.	Las carpetas y los archivos grabados en el disco tienen demasiados estratos. ⇒ Puesto que en este caso se tarda más en comprobar los archivos, no grave carpetas ni archivos innecesarios que no sean MP3 en el disco. (Si hay muchas jerarquías de archivos o carpetas, puede llegar a tardar hasta 150 segundos en comenzar la reproducción.)
Mala calidad de grabación, salta el sonido.	⇒ La calidad de la grabación cambia según el software de codificación utilizado, y según los ajustes tales como el de la velocidad de transmisión. Ajuste la velocidad de transmisión dentro del margen especificado en las especificaciones. (⇒ página 302). Se recomienda ajustar la velocidad de transmisión a "128 kbps o más" y "Fixed". Se ejecutó la escritura a alta velocidad cuando se grabaron los datos MP3 en el disco. ⇒ Reduzca la velocidad de escritura todo lo que sea posible.
Los archivos no se reproducen en el orden deseado.	Los archivos o carpetas no están grabados en el orden deseado de reproducción. ⇒ Algunos programas de software permiten especificar el orden de grabación añadiendo un prefijo en el margen de "01" a "99", etc. al nombre de archivo. Para más detalles, consulte el manual de instrucciones de su software de grabación.
El nombre de carpeta/archivo no se visualiza correctamente.	El disco no conforma ninguno de los sistemas de archivos compatibles con este reproductor. ⇒ Inserte un disco que tenga sistemas de archivos compatibles con este reproductor. (⇒ página 229). ⇒ Puede existir algún problema en el software de grabación o en la grabadora de CD (unidad de CD-R/RW). Para más detalles, consulte el manual de instrucciones de su software de grabación.

# Solución de problemas (continuación)

## □ MP3 (continuación)

Problema	Causa / Remedio
El tiempo de reproducción del archivo no se visualiza correctamente.	<p>Usted desconectó el interruptor de encendido del automóvil durante la reproducción.</p> <p>⇒ Cuando reproduzca otro archivo se volverá al tiempo normal de reproducción del archivo.</p>
	<p>Se reproduce un archivo con información de caracteres grabada empleando ID3Tag 2.0 o una versión posterior.</p> <p>⇒ Es posible que los archivos cuya información de caracteres haya sido grabada empleando ID3Tag 2.0 o una versión posterior no se reproduzcan con normalidad. Por ejemplo, es posible que el tiempo de reproducción del archivo no se visualice correctamente.</p>

## □ Radio

Problema	Causa / Remedio
Mala recepción de FM en estéreo y de difusiones monofónicas	<p>La emisora está demasiado lejos o las señales son demasiado débiles.</p> <p>⇒ Seleccione otras emisoras o un nivel de señales más alto.</p>
	<p>El cable de control del relé de la antena motorizada no está correctamente conectado.</p> <p>⇒ Si el vehículo tiene una antena motorizada, conecte correctamente el cable de control del relé de la antena motorizada que está instalada en el vehículo.</p>
	<p>La antena de la radio no está completamente extendida.</p> <p>⇒ Extienda por completo la antena de la radio.</p>

## □ Navegación de vehículo, videograbadora, videocámara, cámara retrovisora, monitor trasero

Problema	Causa / Remedio
No se visualiza la imagen procedente de un sistema de navegación de vehículo.	<p>La conexión del sistema de navegación de vehículo está mal hecha.</p> <p>⇒ Haga correctamente la conexión.</p>
	<p>El ajuste de entrada del sistema de navegación de vehículo está mal hecho.</p> <p>⇒ Haga correctamente el ajuste de entrada.</p>
No se visualiza la imagen procedente de una videograbadora o videocámara.	<p>La videograbadora o videocámara no está conectada correctamente.</p> <p>⇒ Conéctela correctamente.</p>
No sale sonido de una videograbadora o videocámara.	<p>El nivel VTR1-IN y/o VTR2-IN está excesivamente alto. (Aparece la visualización "OVER".)</p> <p>⇒ Ajuste el nivel de entrada de audio de la videograbadora.</p>
No se visualiza la imagen procedente de una cámara retrovisora.	<p>La cámara retrovisora no está conectada correctamente.</p> <p>⇒ Conéctela correctamente.</p>
	<p>El ajuste de entrada de la cámara no es correcto.</p> <p>⇒ Haga correctamente el ajuste de entrada.</p>
La imagen o el sonido del segundo monitor no pueden conmutarse.	<p>No se ha seleccionado "AUTO" para el ajuste del monitor trasero.</p> <p>⇒ Seleccione "AUTO" para el ajuste.</p>

## □ Ajustes de la pantalla

Problema	Causa / Remedio
El brillo de la pantalla no es estable.	Se ha seleccionado "AUTO" para la intensidad de la iluminación. ⇒ <b>Selecione uno de los niveles de intensidad de iluminación de "1" a "4" para que al ajuste de intensidad de iluminación no le afecte la intensidad de la luz.</b>
La imagen está oscura. La imagen está blanquecina. Algo falla en la imagen. La imagen tiene un color claro.	La pantalla no está ajustada correctamente. ⇒ <b>Haga todos los ajustes necesarios en la pantalla.</b>
Aparecen puntos rojos, azules o verdes.	Ésta es una de las características de los paneles de cristal líquido y no constituye ningún problema.

## □ Ajustes del sonido

Problema	Causa / Remedio
No hay sonido de los altavoces delanteros o traseros derechos o izquierdos.	Los cables no están correctamente conectados. ⇒ <b>Conecte correctamente los cables.</b>
Se invierten los sonidos de la izquierda y de la derecha.	Los cables de altavoz están conectados al revés entre los canales derecho e izquierdo. ⇒ <b>Conecte los cables de altavoz a los canales correctos.</b>
No hay sonido de los altavoces.	El ajuste de los altavoces es "NO" o "NONE". ⇒ <b>Ajústelo correctamente.</b>
No sale sonido por el altavoz de subgraves.	Reproducción de un disco que tiene un canal de altavoz de subgraves <ul style="list-style-type: none"> <li>• El altavoz de subgraves se ha ajustado en "NO" en la configuración de los altavoces. ⇒ <b>Ajuste el altavoz de subgraves en "YES".</b></li> <li>• Mezcla ⇒ <b>No es ningún problema técnico. Cancele la mezcla.</b></li> <li>• El modo privado se ha ajustado en "ON". ⇒ <b>Ajuste el modo privado en "OFF".</b></li> </ul>
	Se reproduce un disco que no tiene un canal de altavoz de subgraves, o se reproduce audio analógico <ul style="list-style-type: none"> <li>• El altavoz de subgraves se ha ajustado en "NO" en la configuración de los altavoces. ⇒ <b>Ajuste el altavoz de subgraves en "YES".</b></li> <li>• El campo de sonido se ha ajustado en "OFF". ⇒ <b>No es ningún problema técnico. Ajústelo en una posición que no sea "OFF".</b></li> <li>• Se reproduce un disco grabado en 1 ch, 3 ch, 4 ch, o 5 ch. ⇒ <b>No es ningún problema técnico. No se emite sonido desde el altavoz de subgraves cuando se reproduce uno de estos discos.</b></li> </ul> <p><b>Nota:</b> El sonido no sale por el altavoz de subgraves con el ajuste del altavoz predeterminado cuando se ha ajustado SPACE en OFF. (Sin embargo, algunos ajustes del altavoz permiten la salida de sonido aunque se haya ajustado SPACE en OFF.) Si se ajusta SPACE en VOCAL, el nivel de salida del sonido del altavoz de subgraves es mas bajo que los otros ajustes de SPACE (excepto en caso de OFF).</p>

# Solución de problemas (continuación)

## Mensajes de error

### CD/MP3/DVD/CD de vídeo/cambiador de CD

Visualización	Causa / Remedio
- E1 -	El disco está sucio, o al revés. ⇒ Compruebe el disco.
- E2 -	El disco está sucio, o al revés. ⇒ Compruebe el disco.
- E3 -	La unidad no funciona debido a alguna causa. ⇒ Presione [▲]. Si el problema persiste, presione el interruptor de reposición. (Presione el interruptor de reposición en el cambiador CD.) Si no se restaura la operación normal, llame a la tienda donde adquirió la unidad o al centro de servicio Panasonic más cercano para solicitar reparaciones.
- E4 -	El tipo de archivo seleccionado no es compatible. ⇒ Compruebe el disco.
NO DISC	No hay disco en el reproductor. ⇒ Inserte el disco en la ranura del disco.
NO MAGAZINE	No hay cargador cargado con discos en el cambiador. ⇒ Cargue el cambiador con un cargador cargado con discos.
PAL/NTSC ERROR	Se intentó reproducir un disco PAL. ⇒ Presione [▲] y compruebe el disco.
REGION ERROR	Se intentó reproducir un disco con un número de región que no es el "1" ni "ALL". ⇒ Presione [▲] y compruebe el disco.

#### Notas:

- Puede haber casos en los que los números de los discos afectados por un error aparezcan antes de E1 y E2.
- Las visualizaciones y los pasos que deben tomarse para eliminar los errores cambian en parte según el cambiador. Para conocer más detalles, consulte el manual de instrucciones del cambiador utilizado.

### Control Sirius

Visualización	Causa / Remedio
ACQUIRING SIGNAL	Se encuentra usted fuera de las zonas de cobertura de recepción (por ejemplo, en un túnel), o la unidad está descodificando un programa seleccionado. También aparece la pantalla mientras se comprueban las conexiones al encender la unidad. ⇒ Espere hasta salir de la zona sin cobertura o a que finalice la descodificación.
CALL 888-539-SIRIUS TO SUBSCRIBE	No se ha efectuado la inscripción del usuario. ⇒ Complete la inscripción del usuario.
	No se seleccionado un canal no incluido en el contrato. ⇒ Seleccione un canal incluido en el contrato. Consulte el manual de instrucciones del receptor Sirius en relación con el contrato.



## ☐ Control Sirius (continuación)

Visualización	Causa / Remedio
SIRIUS-ID-ERROR	No se pudo obtener el ID. ⇒ Póngase en contacto con su Centro de Servicio Panasonic autorizado más cercano.
INVALID CHANNEL	El canal seleccionado es inválido. ⇒ Seleccione un canal que se pueda recibir.
NOT CONNECTED	<ul style="list-style-type: none"> <li>● Falle por algún motivo el receptor Sirius.</li> <li>● La configuración del receptor Sirius esté en SET ON y el receptor Sirius no se ha conectado.</li> </ul> ⇒ Compruebe las conexiones del receptor Sirius.

## Mantenimiento

Su producto ha sido diseñado y fabricado para garantizar un mantenimiento mínimo. Utilice un paño blando para realizar la limpieza rutinaria del exterior. No utilice nunca bencina, diluyente u otros disolventes.

## Reparación de la unidad

Si las sugerencias de las tablas no solucionan el problema, le recomendamos llevar la unidad a su centro de servicio Panasonic autorizado más cercano. La unidad sólo deberá ser reparada por un técnico cualificado.

## Cambio del fusible

Utilice fusibles del mismo amperaje que el especificado (unidad de pantalla : 5 A, unidad oculta : 15 A). La utilización de sustitutos diferentes o fusibles de mayor amperaje, o la conexión directa de la unidad sin utilizar el fusible, puede causar un incendio o estropear la unidad.

Si falla el fusible de recambio, póngase en contacto con su centro de servicio Panasonic más cercano para que hagan las reparaciones necesarias.

## Si el aparato empieza a funcionar mal...

### Interruptor de reposición

Meta un palillo duro y delgado en el agujero para presionar el botón de reposición.

### Importante

Presione el interruptor sólo cuando la unidad no pueda funcionar a pesar de presionar cualquier botón. (Las configuraciones y ajustes almacenados no se borran.)

Si la unidad no vuelve a su estado normal, llame al centro de servicio Panasonic más cercano para solicitar reparaciones.

### Unidad de pantalla

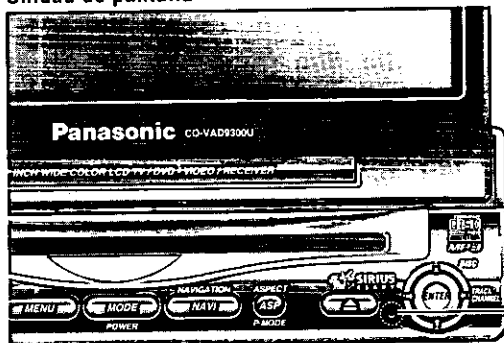

### Unidad oculta

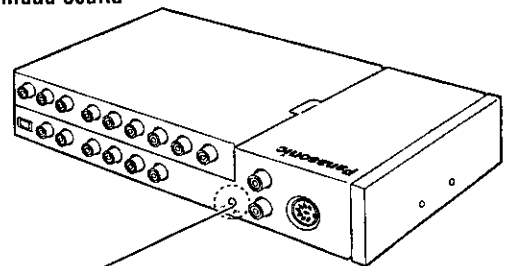

Interruptor de reposición

### Notas:

- Le recomendamos que presione ambos interruptores de reposición de la unidad de pantalla y de la unidad oculta, uno después de otro, en cualquier orden.
- Si ya se ha ajustado ID-CODE, se le solicitará que introduzca el ID-CODE justamente después de reiniciar la unidad.

# Mantenimiento

## Prevención de daños en el exterior del sistema

No aplique pesticidas, bencina, diluyente u otras sustancias volátiles a la unidad. La superficie de la caja consiste principalmente en materiales de plástico.

No la limpie con bencina, diluyente o sustancias similares porque la superficie perderá el color o se desprenderá la pintura.

Cuando se utilice un paño con un producto químico de limpieza, siga las instrucciones de precaución que lo acompañan.

No deje la unidad en contacto con productos de goma o vinilo durante largos plazos de tiempo.

No utilice productos de limpieza con gránulos de pulir porque podrían estropear la superficie de la unidad.



## Limpeza pasando suavemente un paño blando

Cuando la unidad esté sucia, limpie la superficie de la pantalla pasando un paño de limpieza (suministrado).

### Sin paño de limpieza

Cuando la unidad esté sucia, límpiela con un paño bien escurrido humedecido previamente en detergente para vajillas (neutro) diluido en agua, y luego pase un paño seco sobre la misma superficie. (Como existe la posibilidad de que entren gotas de agua en el interior de la unidad, no aplique directamente el producto de limpieza a la superficie.)

Escorra bien.



Pase el paño suavemente.

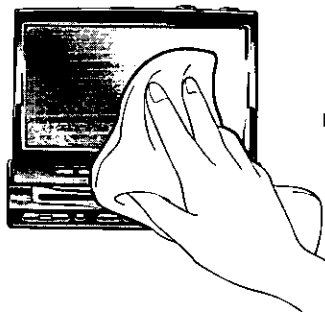

Pase un paño seco sobre la misma superficie.

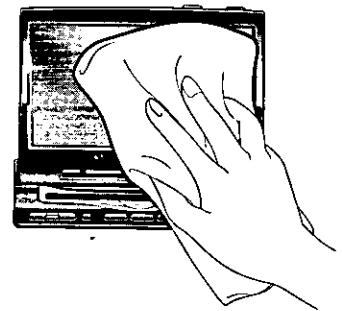

Producto de limpieza para vajillas diluido en agua.

**Nota:** No raspe la pantalla con sus uñas u otros objetos duros. Las rayas o marcas que se produzcan oscurecerán las imágenes.

**Precaución:** Si entran gotas de agua o de sustancias líquidas similares en el monitor, es posible que se produzca un funcionamiento defectuoso.

## Notas acerca de los discos

### Cómo tomar los discos

- No toque la parte inferior de los discos.
- No raye los discos.
- No doble los discos.
- Cuando no los utilice, guárdelos en sus cajas.

### No utilice discos de formas irregulares.

### No deje los discos en los lugares siguientes:

- Bajo la luz directa del sol
- Cerca de calefacciones de vehículos
- Lugares sucios, polvorientos y húmedos
- Asientos y tableros de instrumentos

### Limpieza de los discos

Utilice un paño seco y blando para frotar desde el centro del disco hacia fuera.

### No adhiera ninguna pegatina ni etiqueta a los discos.

### No escriba en la etiqueta del disco con un lápiz grueso ni con un bolígrafo.

Lado de la etiqueta



No utilice discos de formas irregulares.

<Bien>



<Mal>



## Notas sobre los discos CD-R/RW

- Es posible que se encuentre con algún problema al reproducir algunos discos CD-R/RW grabados en grabadoras de CD (unidad de CD-R/RW), ya sea debido a sus características de grabación o suciedad, huellas dactilares, rayadas, etc. en la superficie del disco.
- Los discos CD-R/RW son menos resistentes a altas temperaturas y alta humedad que los discos CD musicales normales. Si los deja dentro de un vehículo durante mucho tiempo seguido pueden dañarse y ser imposible su reproducción.
- Es posible que el aparato no pueda reproducir con éxito un disco CD-R/RW creado mediante la combinación de software de grabación, una grabadora de CD (unidad de CD-R/RW) y un CD si no son compatibles entre sí.
- Este reproductor no puede reproducir discos CD-R/RW si la sesión no se ha cerrado.
- Este reproductor no puede reproducir discos CD-R/RW si contienen datos que no son del formato CD-DA o MP3 (CD de video, etc.).
- Asegúrese de observar las instrucciones de los discos CD-R/RW para su manipulación.

# Definición de términos

## Conector de salida de audio digital (Óptico)

El conector de salida de audio digital (óptico) convierte las señales eléctricas en señales ópticas y las transfiere al amplificador. Por consiguiente, dispone de varias características útiles entre las que se encuentran su inmunidad a la interferencia eléctrica de fuentes externas, y su habilidad para impedir que se genere ruido y su efecto mínimo en el entorno exterior.

## Dolby Digital

Este formato totalmente discreto divide las señales musicales en 5,1 canales: Delantero izquierdo (L), delantero derecho (R), central (C), ambiental izquierdo (LS), ambiental derecho (RS) y subgraves (SW: 0,1 canal) para la grabación y la reproducción. El número de canales grabados depende del software. (1 a 5,1 canales)

Fabricado bajo licencia de Dolby Laboratories. "Dolby" y el símbolo de la doble D son marcas registradas de Dolby Laboratories. Trabajos confidenciales sin publicar. © 1992-1997 Dolby Laboratories. Todos los derechos reservados.

## Dolby Pro Logic

Este formato graba en dos canales las señales procedentes de cuatro canales [delantero izquierdo (L), delantero derecho (R), central (C) y sonido ambiental mono (S)], descodifica esos canales mediante un descodificador Dolby Pro Logic, y luego da salida a las señales resultantes a cuatro canales.

## dts

Este formato requiere más datos que Dolby Digital, y proporciona una reproducción de sonido ambiental de calidad más alta.

Similar a Dolby Digital, este formato completamente discreto divide las señales musicales en 5,1 canales: delantero izquierdo (L), delantero derecho (R), central (C), ambiental izquierdo (LS), ambiental derecho (RS) y subgraves (SW: canal 0,1) para grabar y reproducir.

Fabricado bajo licencia de Digital Theater Systems, Inc. Patente de los EE.UU. número 5.451.942 y otras patentes mundiales emitidas y pendientes. "DTS" y "DTS Digital Surround" son marcas de fábrica de Digital Theater Systems, Inc. © 1996 Digital Theater Systems, Inc. Todos los derechos reservados.

## DVD interactivo

Un DVD interactivo es software DVD que incluye múltiples ángulos, múltiples finales del argumento, etc.

## Pantalla de buzón

Esto se refiere a una pantalla en la que la imagen de reproducción de los DVDs o CDs de vídeo de pantalla ancha aparece con franjas negras a lo largo de la parte superior e inferior.

## Pantalla de panorámica y exploración

Esto se refiere a una pantalla en la que la imagen de reproducción de los DVDs o CDs de vídeo de pantalla ancha queda cortada en los lados derecho e izquierdo.

## LPCM (Audio PCM lineal)

En este formato, la señal de audio se convierte en datos digitales y se graba en dos canales sin compresión. Como la capacidad de un disco DVD Vídeo es muy grande, éste puede guardar más datos con mejor precisión que un CD.

## Control de reproducción (CD de vídeo)

Si el CD de vídeo tiene "With Playback Control" o algo escrito en su superficie o en su caja, las escenas o la información que vaya a verse (o escucharse) podrá seleccionarse interactivamente con la pantalla observando el menú mostrado en la misma.

En estas instrucciones, a la reproducción utilizando la pantalla de menú se le llama "reproducción con menú" para los CDs de vídeo. Este reproductor es compatible con CDs de vídeo con control de reproducción.

## Título, capítulo (DVD)

Los DVDs se dividen en algunas secciones grandes (títulos) o en algunas secciones pequeñas (capítulos). Cada sección está numerada, y a estos números se les llama "número de título" o "número de capítulo".

Título 1			Título 2		
Capítulo 1	Capítulo 2	.....	Capítulo 1	.....	

## Pista (CD de vídeo/CD)

Los CDs de vídeo y los CDs se dividen en algunas secciones (pistas). Cada sección está numerada, y a estos números se les llama "número de pista".

Pista 1	Pista 2	Pista 3	Pista .....
---------	---------	---------	-------------

# Lista de códigos de idiomas

Para introducir los códigos de idiomas, consulte la página 245.

Código	Nombre de idioma
6565	Afar
6566	Abkhazian
6570	Afrikaans
6577	Ameharic
6582	Árabe
6583	Assamese
6588	Aimara
6590	Azerbaiyano
6665	Bashkir
6669	Bielorruso
6671	Búlgaro
6672	Bihari
6678	Bengalí; Bangla
6679	Tibetano
6682	Bretón
6765	Catalán
6779	Corso
6783	Checo
6789	Galés
6865	Danés
6869	Alemán
6890	Butanés
6976	Griego
6978	Inglés
6979	Esperanto
6983	Español
6984	Estonio
6985	Vasco
7065	Persa
7073	Finés
7074	Fiyiano
7079	Faroese
7082	Francés
7089	Frisio
7165	Irlandés
7168	Gaélico escocés
7176	Gallego
7178	Guaraní
7185	Gujarati
7265	Hausa
7273	Hindi
7282	Croata
7285	Húngaro

Código	Nombre de idioma
7289	Armenio
7365	Interlingua
7378	Indonesio
7383	Islandés
7384	Italiano
7387	Hebreo
7465	Japonés
7473	Yidish
7487	Javanés
7565	Georgiano
7575	Kazajstano
7576	Groenlandés
7577	Camboyano
7578	Kannada
7579	Coreano
7583	Cachemir
7585	Kurdo
7589	Kirguiz
7665	Latín
7678	Lingala
7679	Laosiano
7684	Lituano
7686	Letón
7771	Malagasy
7773	Maorí
7775	Macedonio
7776	Malayalam
7778	Mongol
7779	Moldavo
7782	Marathi
7783	Malayo
7784	Maltés
7789	Birmanio
7865	Nauru
7869	Nepalí
7876	Holandés
7879	Noruego
7982	Oriya
8065	Punjabí
8076	Polaco
8083	Pashto, pushto
8084	Portugués
8185	Quechua

Código	Nombre de idioma
8277	Rhaeto-Romance
8279	Rumano
8285	Ruso
8365	Sánscrito
8368	Sindi
8372	Serbocroata
8373	Singhalese
8375	Eslovaco
8376	Esloveno
8377	Samoano
8378	Shona
8379	Somalí
8381	Albano
8382	Serbio
8385	Sudanés
8386	Sueco
8387	Suahili
8465	Tamil
8469	Telugu
8471	Tajik
8472	Tailandés
8473	Tigrinya
8475	Turkmen
8476	Tagalo
8479	Tonga
8482	Turco
8484	Tártaro
8487	Twi
8575	Ucraniano
8582	Urdu
8590	Uzbeco
8673	Vietnamita
8679	Volapük
8779	Wolof
8872	Xhosa
8979	Yoruba
9072	Chino
9085	Zulú

ESPAÑOL '96

# Especificaciones

## Unidad de Pantalla

### Generalidades

Alimentaci	: 12 V CC (11 V - 16 V), tensión de prueba de 14,4 V, negativo a masa
Consumo	: Menos de 1,5 A
Potencia de salida máxima (altavoz externo)	: 0,7 W
Impedancia de altavoces compatibles	: 8 $\Omega$
Dimensiones (An x Al x Prof)	: 7" x 1-15/16" x 6- 5/16" (178 x 50 x 160 mm)
Peso	: 5 lbs. 1 oz. (2,3 kg)

### Monitor

Panel de cristal líquido	: 7" de anchura
Dimensiones de la pantalla (An x Al x Prof)	: 6-1/16" x 3-7/16" x 6-15/16" (154 x 87 x 177 mm)
Número de píxeles	: 336 960 píxeles (234 vertical x 480 horizontal x 3)
Relación de píxeles válida	: Más del 99,99%
Método de visualización	: Formato de filtro de color transparente
Método de excitación	: Formato de matriz activa de TFT (transistor de película delgada)
Fuente de luz	: Luz interna (lámpara fluorescente pequeña incorporada)

### Altavoz suministrado.

Impedancia	: 8 $\Omega$
Entrada de potencia máxima	: 2 W

### Salida de audio digital

Disco	Formato de grabación de sonido	Salida de audio digital óptico procedente del conector
DVD	Dolby Digital	Flujo de bits Dolby Digital (1-5,1 canales)
	DTS*	Flujo binario DTS (1-5,1 canales) (La parte analógica no tiene salida.)
	PCM lineal (48 kHz 16/20/24 bits)	PCM lineal (2 canales) (muestreo de 48 kHz/16 bits solamente)
CD de vídeo	MPEG 1	Flujo binario MPEG 1
	PCM lineal	PCM lineal (2 canales) (44,1 kHz/16bits)
CD	PCM lineal	PCM lineal (2 canales) (44,1 kHz/16bits)
	DTS*	Flujo binario DTS (1-5,1 canales) (La parte analógica no tiene salida.)
MP3	MP3	PCM lineal (2 canales) (32 kHz/44,1 kHz/48 kHz/16 bits)

\*DTS solamente funciona con salidas ópticas.

"DTS" y "DTS Digital Surround" son marcas comerciales de Digital Theater Systems, Inc.

**Reclamaciones de aparatos de patentes de los Estados Unidos de América número 4,631,603, 4,577,216 y 4,819,098, con licencia para usos de visión limitada solamente.**

Este producto incorpora tecnología de protección de los derechos de autor que está protegida por reclamaciones de métodos de ciertas patentes de los Estados Unidos de América y otros derechos de propiedad intelectual propiedad de Macrovision Corporation y otros propietarios de derechos. La utilización de esta tecnología de protección de los derechos de autor debe contar con la autorización de Macrovision Corporation, y sólo deberá utilizarse en el hogar y con otros usos de visión limitada a menos que Macrovision Corporation autorice lo contrario. La inversión de la ingeniería o el desmontaje están prohibidos.

# Unidad oculta

## Generalidades

Alimentación	: 12 V CC (11 V - 16 V), tensión de prueba de 14,4 V, negativo a masa
Consumo	: Menos de 10 A (durante la reproducción de un disco)
Potencia de salida máxima	: 45 W x 4 canales + 35 W (a 16 V)
Impedancia de altavoces compatibles	: 4 $\Omega$
Señal de entrada de vídeo	: Señal de vídeo compuesta, 1,0 Vp-p (75 $\Omega$ )
Sensibilidad de entrada de audio	: 2 Vrms
Señal de salida de vídeo	: Señal de vídeo compuesta, 1,0 Vp-p (75 $\Omega$ )
Tensión de salida de preamplificador	: 4 Vrms
Impedancia de salida de preamplificador	: Menos de 60 $\Omega$
Dimensiones (An x Al x Prof)	: 9-5/8" x 1-5/8" x 5-7/8" (245 x 42 x 150 mm)
Peso	: 3 lbs. 16 oz. (1,8 kg)

## Radio de FM en estéreo

Gama de frecuencias	: 87,9 - 107,9 MHz
Sensibilidad útil	: 12 dBf
Separación estéreo	: 35 dB (1 kHz)
Relación señal a ruido	: 70 dB

## Radio de AM en estéreo

Gama de frecuencias	: 530 - 1 710 kHz
Sensibilidad útil	: 28 dB/ $\mu$ V
Relación de rechazo de imagen	: 50 dB

## Sección de vídeo

Formato de señal	: NTSC (formato de señal estándar en los EE.UU. y en Japón)
Salida de vídeo	: 75 $\Omega$ , 1 Vp-p
Número de región	: 1, ALL

## Sección de audio

Tensión de salida/impedancia	: 4 Vrms / 60 $\Omega$
Características de frecuencia (cuando se selecciona "LARGE")	
Delanteros I/D, central, traseros (ambientales) I/D	: 20 Hz - 20 kHz ( $\pm$ 1 dB)
Tiempo de retardo	
Dolby Digital	
Central	: 0 - 5 ms
Traseros (ambientales) I/D	: 0 - 15 ms
Dolby Pro Logic	
Traseros (ambientales) I/D	: 15 - 30 ms
Distorsión:	
Delanteros I/D (1 kHz, 0 dB, entrada PCM)	: 0,01 %
Gama dinámica	: 96 dB (durante la reproducción de discos CD y conectado con cable de fibra óptica)
Relación señal a ruido	: 100 dB (durante la reproducción de discos CD y conectado con cable de fibra óptica)

Las especificaciones de arriba satisfacen las normas EIA.

**Nota:** Las especificaciones y el diseño están sujetos a cambios sin previo aviso con motivo de mejoras en la tecnología.

**Panasonic Consumer Electronics  
Company, Division of Matsushita  
Electric Corporation of America**  
One Panasonic Way, Secaucus,  
New Jersey 07094  
<http://www.panasonic.com>

**Panasonic Sales Company.  
Division of Matsushita Electric of  
Puerto Rico, Inc. ("PSC")**  
Ave. 65 de Infanteria, Km. 9.5  
San Gabriel Industrial Park, Carolina,  
Puerto Rico 00985  
<http://www.panasonic.com>

**Panasonic Canada Inc.**  
5770 Ambler Drive,  
Mississauga, Ontario  
L4W 2T3  
[www.panasonic.ca](http://www.panasonic.ca)